

# SILVERCREST®



## TOASTER STC 920 D2

FR BE

### GRILLE-PAIN

Mode d'emploi

DE AT CH

### TOASTER

Bedienungsanleitung

NL BE

### BROODROOSTER

Gebruiksaanwijzing

IAN 360747\_2007

BE NL



FR BE

Avant de lire le mode d'emploi, ouvrez la page contenant les illustrations et familiarisez-vous ensuite avec toutes les fonctions de l'appareil.

---

NL BE

Vouw vóór het lezen de pagina met de afbeeldingen open en maak u vertrouwd met alle functies van het apparaat.

---

DE AT CH

Klappen Sie vor dem Lesen die Seite mit den Abbildungen aus und machen Sie sich anschließend mit allen Funktionen des Gerätes vertraut.

FR/BE	Mode d'emploi	Page	1
NL/BE	Gebbruksaanwijzing	Pagina	15
DE/AT/CH	Bedienungsanleitung	Seite	29

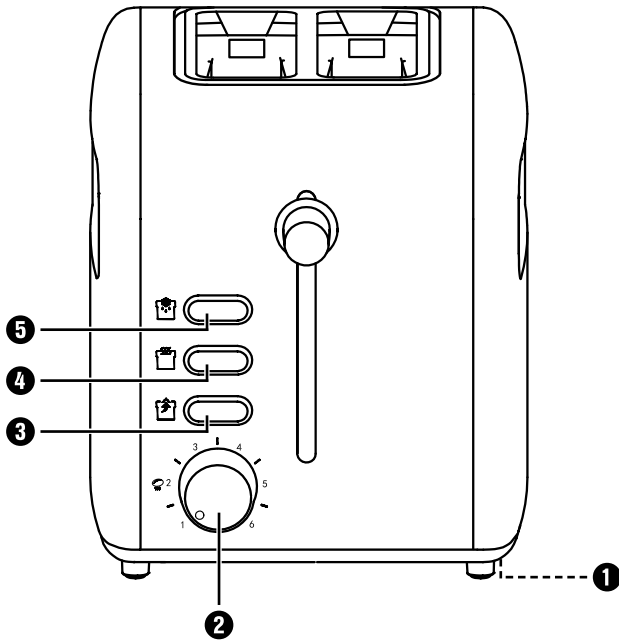
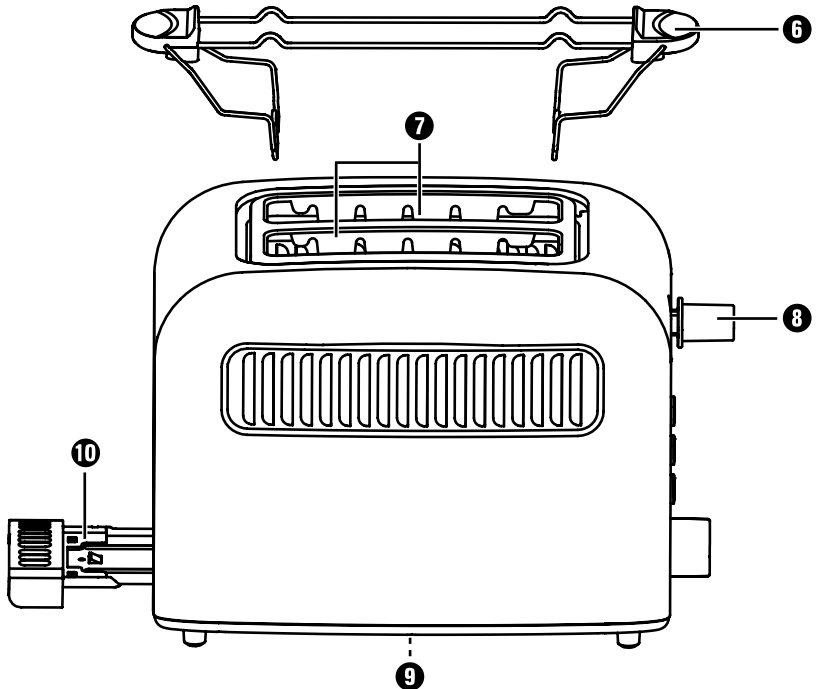
**A****B**

## Sommaire

<b>Introduction</b> .....	<b>2</b>
Droits d'auteur .....	2
Limitation de responsabilité .....	2
Utilisation conforme .....	2
<b>Accessoires fournis</b> .....	<b>3</b>
Recyclage de l'emballage .....	3
<b>Présentation de l'appareil</b> .....	<b>4</b>
<b>Caractéristiques techniques</b> .....	<b>4</b>
<b>Consignes de sécurité</b> .....	<b>5</b>
<b>Conseils d'usage</b> .....	<b>7</b>
<b>Installation</b> .....	<b>8</b>
<b>Avant la première mise en service</b> .....	<b>8</b>
<b>Opération</b> .....	<b>8</b>
Régler le degré de dorage .....	8
Faire griller du pain .....	8
Interrompre le processus de dorage .....	9
Fonction de réchauffement .....	9
Fonction de décongélation .....	9
Réchauffer les petits pains pour qu'ils soient croustillants .....	10
<b>Tiroir ramasse-miettes</b> .....	<b>10</b>
<b>Nettoyage</b> .....	<b>11</b>
<b>Rangement</b> .....	<b>11</b>
<b>Dépannage</b> .....	<b>12</b>
<b>Mise au rebut</b> .....	<b>12</b>
<b>Garantie de Kompernass Handels GmbH</b> .....	<b>13</b>
Service après-vente .....	14
Importateur .....	14

## Introduction

Félicitations pour l'achat de votre nouvel appareil !

Vous avez opté pour un produit moderne, de grande qualité. Le présent mode d'emploi fait partie intégrante de l'appareil. Il contient des remarques importantes concernant la sécurité, l'utilisation et la mise au rebut. Veuillez vous familiariser avec l'ensemble des consignes d'opération et de sécurité avant l'usage du produit. N'utiliser l'appareil que comme indiqué et pour les domaines d'application spécifiés.

En cas de transfert du produit à un tiers, remettez-lui également tous les documents.

## Droits d'auteur

Cette documentation est protégée par les droits d'auteur.

Toute reproduction ou réimpression, même partielle, y compris la reproduction des illustrations, même modifiées, n'est autorisée qu'avec l'accord écrit du fabricant.

## Limitation de responsabilité

L'ensemble des informations, données et remarques techniques se rapportant au raccordement et à l'opération contenues dans le présent mode d'emploi sont conformes au dernier état lors du passage en presse en tenant compte de nos expériences passées et de nos connaissances en toute bonne foi.

Aucune prétention ne peut être dérivée des indications, photos et descriptions contenues dans le présent mode d'emploi.

Le fabricant n'assume aucune responsabilité pour les dommages résultant d'un non-respect du mode d'emploi, d'un usage non conforme, de réparations non conformes, de modifications effectuées sans autorisation ou de l'usage de pièces de rechange non agréées.

## Utilisation conforme

Cet appareil est exclusivement destiné à faire griller des tranches de pain, du pain de mie et des petits pains dans le cadre d'un usage domestique. Il n'est pas prévu pour l'usage avec d'autres aliments ou d'autres matériaux.

Cet appareil est exclusivement destiné à l'usage dans le cadre de ménages privés. N'utilisez pas l'appareil à des fins professionnelles !

## Accessoires fournis

L'appareil est équipé par défaut des composants suivants :

- Grille-pain
- Support à petits pains
- Mode d'emploi

- 1) Retirez l'appareil et le mode d'emploi du carton.
- 2) Retirez tous les matériaux d'emballage.

### REMARQUE

- ▶ Vérifiez que la livraison est bien complète et qu'elle ne présente pas de dommages apparents.
- ▶ En cas de livraison incomplète ou de dommages résultant d'un emballage défectueux ou du transport, veuillez vous adresser à la hotline du service après-vente (voir le chapitre **Service après-vente**).

## Recyclage de l'emballage

L'emballage protège l'appareil de tous dommages éventuels au cours du transport. Les matériaux d'emballage ont été sélectionnés selon des critères de respect de l'environnement et de recyclage, de sorte qu'ils peuvent être recyclés.



Le retour de l'emballage dans le cycle des matériaux permet d'économiser les matières premières et réduit la formation de déchets. Recyclez les matériaux d'emballage qui ne sont plus utilisés en conformité avec les règles locales en vigueur.

### REMARQUE

- ▶ Dans la mesure du possible, conservez l'emballage d'origine pendant la période sous garantie, afin de pouvoir emballer l'appareil en bonne et due forme pour l'expédition si vous étiez amené à faire valoir la garantie.



Observez le marquage sur les différents matériaux d'emballage et triez-les séparément si nécessaire. Les matériaux d'emballage sont repérés par des abréviations (a) et des numéros (b) qui ont la signification suivante :

- 1-7 : Plastiques,
- 20-22 : Papier et carton,
- 80-98 : Matériaux composites.

## Présentation de l'appareil

Figure A :





- ❶ Clip cordon
- ❷ Régulateur de brunissage
- ❸ Touche «Stop» 
- ❹ Touche «Chauffer» 
- ❺ Touche «Décongélation» 

Figure B :

- ❻ Support à petits pains
- ❼ Fentes à pain
- ❽ Touche de commande
- ❾ Enroulement du cordon
- ❿ Tiroir ramasse-miettes

## Caractéristiques techniques

Tension	220 - 240 V ~ (Courant alternatif), 50 - 60 Hz
Puissance absorbée	740 - 920 W
	Tous les éléments de cet appareil, entrant en contact avec les aliments sont approuvés pour le contact alimentaire.

## Consignes de sécurité

### **RISQUE D'ÉLECTROCUTION**

- ▶ Si le cordon d'alimentation de l'appareil est endommagé, il doit être remplacé par le fabricant, son service après-vente ou une personne de qualification similaire afin d'éviter tous dangers.
- ▶ Utiliser l'appareil exclusivement dans des locaux secs, surtout pas en extérieur.



- ▶ N'immergez jamais l'appareil dans de l'eau ou dans d'autres liquides ! Sinon, il y a danger de mort par électrocution.
- ▶ N'insérez pas de couverts ou d'autres objets métalliques dans les fentes du grille-pain.
- ▶ Assurez-vous que l'appareil ne puisse jamais entrer en contact avec de l'eau. N'opérez jamais l'appareil à proximité d'eau ou à côté de récipients qui contiennent des liquides.
- ▶ Veillez à ce que le cordon d'alimentation ne soit jamais mouillé ou humide en cours d'opération. Disposez le cordon de manière à éviter qu'il ne soit ni endommagé, ni coincé.
- ▶ Après utilisation, débranchez toujours la fiche secteur de la prise secteur pour éviter tout déclenchement par inadvertance.



## **⚠ AVERTISSEMENT ! RISQUE D'ACCIDENT !**

- ▶ Cet appareil peut être opéré par des enfants à partir de 8 ans ainsi que des personnes aux capacités physiques, sensorielles ou mentales réduites ou une absence d'expérience et/ou de savoir, s'ils ont été supervisés ou initiés à l'usage en toute sécurité de l'appareil et ont compris les dangers qui en résultent.
- ▶ Les enfants ne doivent pas jouer avec l'appareil.
- ▶ Le nettoyage et la maintenance réalisée par l'utilisateur ne doivent pas être effectués par des enfants à moins qu'ils soient âgés de plus de 8 ans et supervisés.  
Éloignez l'appareil et son cordon de raccordement des enfants âgés de moins de 8 ans.
- ▶ Les pièces de l'appareil peuvent chauffer en cours d'utilisation. Pour cette raison, ne touchez que les éléments de réglage.
- ▶ Opérez l'appareil uniquement sur une surface de dépôt stable, antidérapante et plane.
- ▶ Ne pas utiliser de minuterie externe ou de dispositif de commande à distance pour faire fonctionner l'appareil.
- ▶ Dérouler le câble secteur intégralement du dispositif d'enroulement du câble, avant d'utiliser l'appareil.
- ▶ Si vous n'utilisez pas de pain de mie standard, vous risquez de vous brûler ! En utilisant du pain de plus petite taille ou forme, vous risquez d'entrer en contact avec des pièces brûlantes, lorsque vous le retirez du grille-pain.

**ATTENTION ! RISQUE D'INCENDIE !**

- ▶ Les aliments qu'il est prévu de griller peuvent s'enflammer ! Ne posez jamais l'appareil à proximité ou sous des objets inflammables, tout particulièrement pas sous des rideaux ou des armoires suspendues.
- ▶ Il est absolument interdit d'utiliser l'appareil à proximité de matériaux inflammables.
- ▶ Ne recouvrez jamais le grille-pain aussi longtemps qu'il est en opération.

**Conseils d'usage**

- N'utilisez pas de tranches trop grandes ou trop épaisses, dans la mesure où elles peuvent facilement se coincer. Si des tranches venaient à se coincer, retirez tout d'abord la fiche secteur de la prise secteur. Retirez les tranches de pain coincées à l'aide d'une tige de bois non pointue (par ex. le bâton d'un pinceau). Ce faisant, ne touchez pas les filaments chauffants.
- Les différences au niveau des variétés de pain, de l'humidité et de l'épaisseur des différentes tranches influent sur le degré de dorage du pain grillé. Voilà pourquoi les tranches de pain à griller devraient dans la mesure du possible être conservées dans un conteneur fermé. Essayez dans un premier temps toujours un degré de dorage plus faible.
- Utilisez un degré de dorage plus faible, lorsque vous grillez du pain sec, dans la mesure où le pain sec se dore plus rapidement que le pain frais.
- Sélectionnez un degré de dorage plus élevé pour le pain foncé que pour les pains clairs, par ex. le pain blanc.
- Les chiffres du régulateur de brunissage ② ne sont pas des indications de temps. Ils servent uniquement de point de référence pour le degré de dorage.
- Pour éviter toute surchauffe du grille-pain et parvenir au dorage régulier du pain, il faut attendre env. 15 secondes entre deux processus de dorage.
- Nous vous recommandons d'utiliser le degré le plus élevé au niveau du régulateur de brunissage ② uniquement pour les grandes tranches de pain foncé. Le pain clair risque de brûler avec ce degré de dorage et sera impropre à la consommation. De la fumée peut par ailleurs se dégager. Dans ce cas, appuyez immédiatement sur la touche «Stop»  ③ et retirez la fiche secteur de la prise secteur.

## Installation

### ATTENTION ! RISQUE D'INCENDIE !

- ▶ Ne posez jamais l'appareil à proximité ou sous des objets inflammables, tout particulièrement pas sous des rideaux ou des armoires suspendues.
- Déroulez complètement le cordon d'alimentation de l'enroulement de cordon ④ et passez-le dans le clip cordon ①.
- Placez l'appareil sur une surface plate et résistante à la chaleur.
- Branchez la fiche secteur sur une prise de courant.

### REMARQUE

- ▶ Lorsque vous mettez le grille-pain hors service, retirez toujours la fiche secteur de la prise de courant. Ce n'est qu'ainsi que l'appareil n'est plus alimenté en électricité.

## Avant la première mise en service

- Opérez le grille-pain 3 fois sans pain à degré de dorage/réglage maximal «6».
- Nettoyez ensuite le grille-pain conformément à la description dans le chapitre «Nettoyage».

### REMARQUE

- ▶ La touche de commande ⑧ ne s'enclenche qu'à partir du moment où le cordon d'alimentation est raccordé.
- ▶ Lors de la première utilisation, une légère odeur peut se dégager (voire même un peu de fumée). Ce phénomène est normal et s'estompe rapidement. Veuillez à assurer une aération suffisante. Ouvrez par exemple une fenêtre.

## Opération

### Régler le degré de dorage

Le degré de dorage de «clair» (1) à «foncé» (6) recherché peut être réglé en continu à l'aide du régulateur de brunissage ②.

### Faire griller du pain

### ATTENTION ! RISQUE D'INCENDIE !

- ▶ Lors de l'utilisation du grille-pain, ne pas recouvrir la fente du grille-pain ⑦. Il y a un risque d'incendie ! L'appareil risque alors d'être endommagé de manière irréparable !

## REMARQUE

- ▶ Lorsque vous placez une seule tranche de pain dans le grille-pain, tournez le régulateur de brunissage **2** env. 1 niveau vers l'arrière pour obtenir le même brunissage que pour 2 tranches de pain.

- 1) Après avoir procédé au réglage du degré de dorage souhaité, insérez le pain dans la fente du grille-pain **7**.
- 2) Pressez la touche d'opération **8** vers le bas. Le centrage automatique du pain centre le pain inséré dans la fente du grille-pain **7**. Au cours du processus de dorage, le témoin de contrôle intégré dans la touche «Stop»  **3** s'allume.
- 3) Si le degré de dorage souhaité est atteint, le grille-pain s'éteint automatiquement et les tranches de pain remontent, le témoin de contrôle s'éteint.

## Interrompre le processus de dorage

Si vous souhaitez interrompre le processus de dorage, appuyez sur la touche «Stop»  **3**. Le grille-pain s'éteint et les tranches de pain remontent à la surface.

## Fonction de réchauffement

La fonction de réchauffement vous permet de réchauffer le pain sans le dorer. Par exemple lorsque du pain grillé est à nouveau refroidi. Le pain est uniquement réchauffé sur une courte période.

- 1) Mettez le régulateur de commande **8** en position.
- 2) Appuyez sur la touche «Chauffer»  **4**. Le témoin lumineux intégré s'allume.
- 3) Dès que le pain est à nouveau réchauffé, l'appareil s'éteint automatiquement et les tranches de pain remontent à la surface.

## REMARQUE

- ▶ Appuyez à nouveau sur la touche «Chauffer»  **4** pour désactiver la fonction «Réchauffer». Le voyant de contrôle intégré s'éteint et l'appareil passe du processus de réchauffement à un processus de grillade normal.

## Fonction de décongélation

En actionnant la touche «Décongélation»  **5**, vous pouvez décongeler et griller du pain. Avec cette fonction, le grille-pain réchauffe lentement le pain. L'activation de la fonction de décongélation permet d'obtenir le même brunissage d'une tranche de pain congelée que lorsque vous grillez une tranche de pain frais.

- 1) Après avoir procédé au réglage du degré de dorage souhaité, insérez le pain dans la fente du grille-pain **7**.
- 2) Pressez la touche de commande **8** vers le bas.
- 3) Appuyez sur la touche «Décongélation»  **5**. L'indicateur de témoin intégrée s'allume.

- 4) Dès que le processus de décongélation et de dorage est terminé, le grille-pain s'éteint automatiquement, la lampe témoin intégrée dans la touche «Décongélation»  5 s'éteint et les tranches de pain remontent à la surface.

## REMARQUE

- Appuyez à nouveau sur la touche «Décongélation»  5 pour désactiver la fonction «Décongélation». Le voyant de contrôle intégré s'éteint et l'appareil passe du processus de décongélation à un processus de grillade normal.

## Réchauffer les petits pains pour qu'ils soient croustillants

Ne placez jamais directement les petits pains sur le grille-pain, mais utilisez toujours le support à petits pains 6.

- 1) Dépliez les deux pieds du support à petits pains 6.
- 2) Placez le support à petits pains 6 sur l'appareil de manière à ce que les pieds s'enclenchent dans la fente du grille-pain 7 et que la barrette située entre les fentes du grille-pain 7 s'enclenche dans les cavités des pieds. Le support à petits pains 6 est alors placé correctement sur l'appareil.
- 3) Posez-y les petits pains et commencez à les faire griller. Pour cela, mettez le régulateur de brunissage 2 au niveau 2  au maximum. Le résultat peut cependant varier selon la nature et le type de pain.

## REMARQUE

- Une fois qu'ils sont grillés, les petits pains sont très chauds.

- 4) Dès que le grille-pain s'éteint, tournez le petit pain sur l'autre côté pour le dorer et remettez le grille-pain en marche.
- 5) Lorsque vous n'avez plus besoin du support à petits pains 6, vous pouvez le ranger de façon peu encombrante :
  - Attendez que le support à petits pains 6 ait refroidi.
  - Retirez-le de l'appareil.
  - Repliez les pieds du support à petits pains 6.

## Tiroir ramasse-miettes

Lors du processus de dorage, les miettes tombent dans le tiroir ramasse-miettes 10.

- 1) Pour éliminer les miettes, sortez le tiroir ramasse-miettes 10.
- 2) Retirez les miettes.
- 3) Faites à nouveau glisser le tiroir ramasse-miettes 10 dans le grille-pain, afin qu'il s'enclenche de manière sensible.

## Nettoyage

### ⚠ RISQUE D'ÉLECTROCUTION

- ▶ Débranchez tout d'abord la fiche de la prise secteur avant de nettoyer l'appareil.



N'immergez jamais l'appareil dans de l'eau ou dans d'autres liquides ! Sinon, il y a danger de mort par électrocution.

### ⚠ AVERTISSEMENT ! RISQUE D'ACCIDENT !

- ▶ Laissez refroidir le grille-pain avant de procéder au nettoyage. Risque de brûlure !

### ATTENTION ! RISQUE DE DÉGÂTS MATÉRIELS !

- ▶ N'utilisez pas de produit de nettoyage abrasif ou agressif. Il risque d'attaquer la surface de l'appareil.

- Nettoyez le boîtier avec un chiffon sec ou légèrement humidifié.
- Essuyez le support à petits pains ⑥ à l'aide d'un chiffon humide.
- Videz le tiroir ramasse-miettes ⑩, à intervalles réguliers, afin d'éviter tout risque d'incendie.

## Rangement

- Nettoyez le grille-pain comme cela est décrit dans le chapitre «Nettoyage».
- Enroulez le cordon d'alimentation sur l'enroulement du cordon ⑨ situé en dessous du grille-pain :

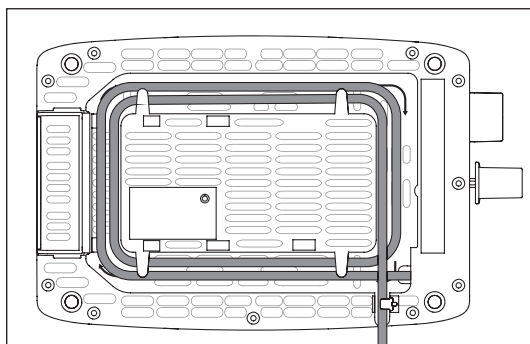

- Conservez le grille-pain dans un endroit sec.

## Dépannage

Panne	Cause	Remède
L'appareil ne fonctionne pas.	La fiche secteur n'a pas été insérée dans la prise secteur.	Raccordez la fiche secteur au réseau électrique.
	L'appareil est défectueux.	Adressez-vous au service clientèle
Les tranches de pain sont trop foncées.	Le degré de dorage réglé est trop élevé.	Réduisez un peu le degré de régulateur de brunissage ②.
Les tranches de pain ne sont pas grillées.	Le degré de dorage réglé est trop faible.	Augmentez un peu le degré de régulateur de brunissage ②.
Le touche de commande ⑧ ne s'enclenche pas, lorsqu'on la pousse vers le bas.	La fiche secteur n'est pas insérée dans la prise secteur.	Enfichez la fiche secteur dans une prise électrique.
	L'appareil est défectueux.	Adressez-vous au service clientèle.

## Mise au rebut



**L'appareil ne doit jamais être jeté dans la poubelle domestique normale. Ce produit est assujéti à la directive européenne 2012/19/EU (Waste Electrical and Electronic Equipment).**

Remettez l'appareil destiné au recyclage à une entreprise spécialisée ou au centre de recyclage de votre commune. Respectez la réglementation en vigueur. En cas de doutes, contactez votre organisme de recyclage.



Renseignez-vous auprès de votre mairie ou des services de votre commune pour connaître les possibilités de recyclage de votre appareil usagé.

## Garantie de Kompernass Handels GmbH

Chère cliente, cher client,

Cet appareil est garanti 3 ans à partir de la date d'achat. Si ce produit venait à présenter des vices, vous disposez de droits légaux face au vendeur de ce produit. Vos droits légaux ne sont pas restreints par notre garantie présentée ci-dessous.

### Conditions de garantie

La période de garantie débute à la date d'achat. Veuillez bien conserver le ticket de caisse. Celui-ci servira de preuve d'achat.

Si dans un délai de trois ans suivant la date d'achat de ce produit, un vice de matériel ou de fabrication venait à apparaître, le produit sera réparé, remplacé gratuitement par nos soins ou le prix d'achat remboursé, selon notre choix. Cette prestation sous garantie nécessite, dans le délai de trois ans, la présentation de l'appareil défectueux et du justificatif d'achat (ticket de caisse) ainsi que la description brève du vice et du moment de son apparition.

Si le vice est couvert par notre garantie, vous recevrez le produit réparé ou un nouveau produit en retour. Aucune nouvelle période de garantie ne débute avec la réparation ou l'échange du produit.

### Période de garantie et réclamation légale pour vices cachés

L'exercice de la garantie ne prolonge pas la période de garantie. Cette disposition s'applique également aux pièces remplacées ou réparées. Les dommages et vices éventuellement déjà présents à l'achat doivent être signalés immédiatement après le déballage. Toute réparation survenant après la période sous garantie fera l'objet d'une facturation.

### Étendue de la garantie

L'appareil a été fabriqué avec soin conformément à des directives de qualité strictes et consciencieusement contrôlé avant sa livraison.

La prestation de la garantie s'applique aux vices de matériel et de fabrication. Cette garantie ne s'étend pas aux pièces du produit qui sont exposées à une usure normale et peuvent de ce fait être considérées comme pièces d'usure, ni aux détériorations de pièces fragiles, par ex. interrupteurs, batteries ou pièces en verre.

Cette garantie devient caduque si le produit est détérioré, utilisé ou entretenu de manière non conforme. Toutes les instructions listées dans le manuel d'utilisation doivent être exactement respectées pour une utilisation conforme du produit. Des buts d'utilisation et actions qui sont déconseillés dans le manuel d'utilisation, ou dont vous êtes avertis doivent également être évités.

Le produit est uniquement destiné à un usage privé et ne convient pas à un usage professionnel. La garantie est annulée en cas d'entretien incorrect et inapproprié, d'usage de la force et en cas d'intervention non réalisée par notre centre de service après-vente agréé.



## Procédure en cas de garantie

Afin de garantir un traitement rapide de votre demande, veuillez suivre les indications suivantes :

- Veuillez avoir à portée de main pour toutes questions le ticket de caisse et la référence article (par ex. IAN 123456\_7890) en tant que justificatif de votre achat.
- Vous trouverez la référence sur la plaque signalétique sur le produit, une gravure sur le produit, sur la page de garde du mode d'emploi (en bas à gauche) ou sur l'autocollant au dos ou sur le dessous du produit.
- Si des erreurs de fonctionnement ou d'autres vices venaient à apparaître, veuillez d'abord contacter le département service clientèle cité ci-dessous par **téléphone** ou par **e-mail**.
- Vous pouvez ensuite retourner un produit enregistré comme étant défectueux en joignant le ticket de caisse et en indiquant en quoi consiste le vice et quand il est survenu, sans devoir l'affranchir à l'adresse de service après-vente communiquée.



Sur [www.lidl-service.com](http://www.lidl-service.com), vous pourrez télécharger ce mode d'emploi et de nombreux autres manuels, vidéos produit et logiciels d'installation.

Grâce à ce code QR, vous arriverez directement sur le site Lidl service après-vente ([www.lidl-service.com](http://www.lidl-service.com)) et vous pourrez ouvrir votre mode d'emploi en saisissant votre référence (IAN) 360747\_2007.

## Service après-vente

FR

**Service France**

Tel.: 0800 919270

E-Mail: [kompennass@lidl.fr](mailto:kompennass@lidl.fr)

BE

**Service Belgique**

Tel.: 070 270 171 (0,15 EUR/Min.)

E-Mail: [kompennass@lidl.be](mailto:kompennass@lidl.be)

IAN 360747\_2007

## Importateur

Veuillez tenir compte du fait que l'adresse suivante n'est pas une adresse de service après-vente. Veuillez d'abord contacter le service mentionné.

KOMPERNASS HANDELS GMBH

BURGSTRASSE 21

44867 BOCHUM

ALLEMAGNE

[www.kompennass.com](http://www.kompennass.com)

## Inhoud

<b>Inleiding</b> . . . . .	<b>16</b>
Auteursrecht . . . . .	16
Bepijking van aansprakelijkheid . . . . .	16
Gebruik in overeenstemming met bestemming . . . . .	16
<b>Inhoud van het pakket</b> . . . . .	<b>17</b>
De verpakking afvoeren . . . . .	17
<b>Apparaatbeschrijving</b> . . . . .	<b>18</b>
<b>Technische gegevens</b> . . . . .	<b>18</b>
<b>Veiligheidsvoorschriften</b> . . . . .	<b>19</b>
<b>Tips voor gebruik</b> . . . . .	<b>21</b>
<b>Plaatsen</b> . . . . .	<b>22</b>
<b>Voor de eerste ingebruikname</b> . . . . .	<b>22</b>
<b>Bediening</b> . . . . .	<b>22</b>
Bruiningsgraad instellen . . . . .	22
Roosteren . . . . .	22
Roosteren onderbrekens . . . . .	23
Opwarmfunctie . . . . .	23
Ontdooifunctie . . . . .	23
Broodjes knapperig opwarmen . . . . .	24
<b>Kruimellade</b> . . . . .	<b>24</b>
<b>Reinigen</b> . . . . .	<b>25</b>
<b>Opbergen</b> . . . . .	<b>25</b>
<b>Problemen oplossen</b> . . . . .	<b>26</b>
<b>Afvoeren</b> . . . . .	<b>26</b>
<b>Garantie van Kompernaß Handels GmbH</b> . . . . .	<b>27</b>
Service . . . . .	28
Importeur . . . . .	28

## Inleiding

Gefeliciteerd met de aankoop van uw nieuwe apparaat!

U hebt hiermee gekozen voor een modern en hoogwaardig product. De bedieningshandleiding maakt deel uit van dit product. Deze bevat belangrijke aanwijzingen voor veiligheid, gebruik en afvoeren. Maak uzelf voorafgaand aan het gebruik van het product vertrouwd met alle bedienings- en veiligheidsvoorschriften. Gebruik dit product uitsluitend op de voorgeschreven wijze en voor de aangegeven doeleinden. Geef alle documenten mee als u het product doorgeeft aan een derde.

## Auteursrecht

Deze documentatie is auteursrechtelijk beschermd.

Iedere reproductie, resp. herdruk, ook gedeeltelijk, evenals de weergave van de afbeeldingen, ook in veranderde toestand is alleen toegestaan met schriftelijke toestemming van de producent.

## Beperking van aansprakelijkheid

Alle technische informatie, gegevens en aanwijzingen voor de inbouw en aansluiting en de bediening in deze gebruiksaanwijzing voldoen aan de laatste stand bij het ter perse gaan en resulteren naar beste weten uit afweging van onze ervaringen en inzichten tot dusverre.

Men kan op basis van de gegevens, afbeeldingen en beschrijvingen in deze gebruiksaanwijzing geen aanspraken doen gelden.

De fabrikant is niet aansprakelijk voor schade als gevolg van het niet in acht nemen van de gebruiksaanwijzing, gebruik dat niet volgens de bestemming is, ondeskundige reparaties, ongeoorloofd uitgevoerde veranderingen of gebruik van ongeoorloofde onderdelen.

## Gebruik in overeenstemming met bestemming

Dit apparaat is uitsluitend bedoeld voor huishoudelijk gebruik voor het roosteren van sneetjes brood, toast en broodjes. Het is niet bestemd voor gebruik met andere levensmiddelen of andere materialen.

Dit apparaat is uitsluitend bestemd voor huishoudelijk gebruik, dus privé.  
Gebruik het apparaat niet bedrijfsmatig!

## Inhoud van het pakket

Het apparaat wordt standaard met de volgende componenten geleverd:

- Broodrooster
- Opzetstuk voor broodjes
- Gebruiksaanwijzing

- 1) Haal het apparaat en de gebruiksaanwijzing uit de verpakking.
- 2) Verwijder al het verpakkingsmateriaal.

### OPMERKING

- ▶ Controleer of de levering compleet is en of er sprake is van zichtbare schade.
- ▶ In geval de levering niet compleet is of indien er sprake is van schade door gebrekkige verpakking of door transport, neemt u contact op met de Service-Hotline (zie hoofdstuk **Service**).

## De verpakking afvoeren

De verpakking beschermt het apparaat tegen transportschade. De verpakkingsmaterialen zijn niet schadelijk voor het milieu. Ze zijn gekozen om afvoertechnische redenen en daarom recyclebaar.



Het terugvoeren van de verpakking in de materiaalkringloop is een besparing op grondstoffen en reduceert het ontstaan van afval. Voer verpakkingsmaterialen die niet meer worden gebruikt af conform de plaatselijke geldende voorschriften.

### OPMERKING

- ▶ Indien mogelijk de originele verpakking bewaren gedurende de garantieperiode van het apparaat, om het apparaat in geval van een garantiekwestie volgens de voorschriften te kunnen verpakken.



Let op de aanduiding op de verschillende verpakkingsmaterialen en voer ze zo nodig gescheiden af. De verpakkingsmaterialen zijn voorzien van afkortingen (a) en cijfers (b) met de volgende betekenis:

- 1 - 7: kunststoffen,
- 20 - 22: papier en karton,
- 80 - 98: composietmaterialen.

## Apparaatbeschrijving

Afbeelding A:

- ① Kabelklem
- ② Bruiningsregelaar
- ③ Toets "Stop" 
- ④ Toets "Opwarmen" 
- ⑤ Toets "Ontdooien" 

Afbeelding B:

- ⑥ Opzetstuk voor broodjes
- ⑦ Roosterschachten
- ⑧ Bedientoets
- ⑨ Kabelspoel
- ⑩ Kruimellade

## Technische gegevens

Spanning	220 - 240 V ~ (wisselstroom), 50 - 60 Hz
Vermogen	740 - 920 W
	Alle delen van het apparaat die in aanraking komen met levensmiddelen, zijn levensmiddelveilig.

## Veiligheidsvoorschriften

### **GEVAAR VOOR ELEKTRISCHE SCHOK**

- ▶ Wanneer het snoer van dit apparaat beschadigd raakt, moet het worden vervangen door de fabrikant of de klantenservice van de fabrikant of een persoon met vergelijkbare kwalificaties, om risico's te vermijden.
- ▶ Gebruik het apparaat alleen in droge ruimtes, niet in de openlucht.
-  Dompel het apparaat nooit onder in water of in andere vloeistoffen! Anders bestaat er levensgevaar door een elektrische schok.
- ▶ Steek nooit bestek of andere metalen voorwerpen in de roosterschacht.
- ▶ Zorg ervoor dat het apparaat nooit met water in aanraking kan komen. Gebruik het apparaat nooit in de buurt van water of naast voorwerpen die vloeistof bevatten.
- ▶ Let erop dat tijdens gebruik het netsnoer nooit nat of vochtig wordt. Leg het zo neer dat het niet beklemd raakt of anderszins beschadigd kan worden.
- ▶ Haal na gebruik altijd de stekker uit het stopcontact om onbedoeld inschakelen te vermijden.

## **⚠ WAARSCHUWING! LETSELGEVAAR!**

- ▶ Dit apparaat kan worden gebruikt door kinderen vanaf 8 jaar en door personen met beperkte fysieke, zintuiglijke of geestelijke vermogens of gebruik aan ervaring en/of kennis, wanneer ze onder toezicht staan of zijn geïnstrueerd aangaande het veilige gebruik van het apparaat en de daaruit voortvloeiende gevaren hebben begrepen.
- ▶ Kinderen mogen niet met het apparaat spelen.
- ▶ Reiniging en gebruikersonderhoud mogen niet door kinderen worden uitgevoerd, tenzij ze ouder dan 8 jaar zijn en onder toezicht staan.  
Kinderen jonger dan 8 jaar mogen niet bij het apparaat en het netsnoer ervan in de buurt komen.
- ▶ De onderdelen van het apparaat kunnen tijdens het gebruik heet worden. Raak daarom alleen de bedieningselementen aan.
- ▶ Plaats het apparaat voor gebruik alleen op een stabiele, anti-slip ondergrond die waterpas is.
- ▶ Gebruik geen externe tijdschakelklok of een apart afstandsbedieningssysteem om het apparaat te bedienen.
- ▶ Wikkel het netsnoer volledig van de snoeropwikkeling af, voordat u het apparaat gebruikt.
- ▶ Wanneer u geen standaardbrood voor roosteren gebruikt, bestaat er verbrandingsgevaar! Vanwege de kleinere grootte of vorm loopt u het risico dat u bij het uitnemen van het geroosterde brood hete delen aanraakt.

**LET OP! BRANDGEVAAR!**

- ▶ Te roosteren producten kunnen vlam vatten! Plaats het apparaat nooit nabij of onder brandbare voorwerpen, vooral niet onder gordijnen of hangkasten.
- ▶ Het apparaat mag niet worden gebruikt in de buurt van brandbare materialen.
- ▶ Dek de broodrooster nooit af zolang hij in gebruik is.

**Tips voor gebruik**

- Gebruik geen te grote of te dikke boterhammen, aangezien deze gemakkelijk vast komen te zitten. Als boterhammen vastzitten, haalt u eerst de netstekker uit het stopcontact. Haal vastzittende boterhammen met een stomp stuk houten (bijv. de steel van een kwast) uit de broodrooster. Hierbij de verwarmingsdraden niet aanraken.
- Verschillen in de broodsoort, vochtigheid en dikte van de afzonderlijke boterhammen beïnvloeden de bruiningsgraad van het te roosteren brood. Daarom het toastbrood zo mogelijk in een afgesloten verpakking bewaren. Probeer altijd eerst een lagere bruiningsgraad uit.
- Gebruik een lagere bruiningsgraad wanneer u droog brood roostert, omdat droog brood sneller bruin wordt dan vers brood.
- Kies voor donker brood een hogere bruiningsgraad dan voor licht brood, bijvoorbeeld witbrood.
- De cijfers van de bruiningsregelaar ② zijn geen tijdsaanduidingen. Ze dienen alleen als aanduiding van de bruiningsgraad.
- Om oververhitting van de broodrooster te voorkomen en een gelijkmatige bruining van het brood te bereiken, wacht u tussen twee roosterbeurten ca. 15 seconden.
- Gebruik de hoogste stand op de bruiningsregelaar ② alleen voor grote plakken donker brood. Licht brood zal bij deze bruiningsgraad verbranden en oneetbaar zijn. Bovendien kan zich rook ontwikkelen. Druk in dat geval meteen op de toets „Stop”  ③ en haal de netstekker uit het stopcontact.



## Plaatsen

### LET OP! BRANDGEVAAR!

- ▶ Plaats het apparaat nooit nabij of onder brandbare voorwerpen, vooral niet onder gordijnen of hangkasten.
- Rol de kabel volledig van de kabelspoel ⑨ en breng hem door de kabelklem ①.
- Plaats het apparaat op een vlakke en hittebestendige ondergrond.
- Steek de stekker in een stopcontact.

### OPMERKING

- ▶ Haal altijd de stekker uit het stopcontact als u het apparaat niet gebruikt. Alleen zo is het apparaat stroomvrij.

## Voor de eerste ingebruikname

- Gebruik de broodrooster 3 keer zonder brood met de hoogste stand van de bruiningsgraad „6“.
- Reinig de broodrooster daarna zoals beschreven in het hoofdstuk „Reinigen“.

### OPMERKING

- ▶ De bedientoets ⑧ klikt alleen vast als het netsnoer aangesloten is.
- ▶ Bij het eerste gebruik kan er sprake zijn van een lichte geur (mogelijk ook van wat rookontwikkeling). Dit is normaal en gaat na korte tijd over. Zorg a.u.b. voor voldoende ventilatie. Open bijv. een raam.

## Bediening

### Bruiningsgraad instellen

De gewenste bruiningsgraad van „licht“ (1) tot „donker“ (6) kan met de bruiningsregelaar ② traploos ingesteld worden.

### Roosteren

#### LET OP! BRANDGEVAAR!

- ▶ Dek de roosterschachten ⑦ niet af terwijl u de broodrooster gebruikt. Er bestaat brandgevaar! Het apparaat kan daardoor onherstelbaar beschadigd raken!

## OPMERKING

► Wanneer u één sneetje brood in de broodrooster doet, draait u de bruiningsregelaar **2** ca. 1 stand terug om dezelfde bruiningsgraad te bereiken als wanneer er 2 sneetjes brood in de broodrooster zijn gedaan.

- 1) Na het instellen van de gewenste bruiningsgraad legt u het brood in de roosterschacht **7**.
- 2) Druk de bedientoets **8** omlaag. De automatische broodcentering centreert het ingelegde brood in de roosterschacht **7**. Tijdens het roosteren brandt het in de toets „Stop”  **3** geïntegreerde indicatielampje.
- 3) Als de gewenste bruiningsgraad is bereikt, gaat de broodrooster automatisch uit en komen de boterhammen weer omhoog. Het indicatielampje gaat uit.

## Roosteren onderbrekens

Als u het roosteren wilt onderbreken, druk u op de toets „Stop”  **3**. De broodrooster wordt uitgeschakeld en de boterhammen komen omhoog.

## Opwarmfunctie

De opwarmfunctie stelt u in staat om brood op te warmen zonder het te roosteren. Bijvoorbeeld als geroosterd brood weer is afgekoeld. Het brood wordt slechts kort verwarmd.

- 1) Leg het brood erin en druk de bedientoets **8** omlaag.
- 2) Druk nogmaals op de toets „Opwarmen”  **4**. Het geïntegreerde indicatielampje brandt.
- 3) Wanneer het brood weer is opgewarmd, gaat het apparaat automatisch uit en komen de boterhammen weer omhoog.

## OPMERKING

► Druk nog een keer op de toets „Opwarmen”  **4** om de opwarmfunctie weer uit te zetten. Het ingebouwde controlelichtje dooft en het opwarmen wordt als normaal roosteren voortgezet.

## Ontdooifunctie

Met de toets „Ontdooien”  **5** kan ook ingevroren brood worden ontdooid en geroosterd. De broodrooster verwarmt het brood hierbij langzaam. Door de activering van de ontdooifunctie wordt hierbij de diep gevroren toast gelijkmatig gebruid, zoals bij het normale toosten van vers toastbrood.

- 1) Na het instellen van de gewenste bruiningsgraad legt u het brood in de roosterschacht **7**.
- 2) Druk de bedientoets **8** omlaag.
- 3) Druk op de toets „Ontdooien”  **5**. Het geïntegreerde indicatielampje brandt.

- 4) Wanneer het ontdooien en roosteren klaar is, gaat de broodrooster automatisch uit, het in de toets „Ontdooien“  5 geïntegreerde indicatielampje gaat uit en het brood komt weer omhoog.

## OPMERKING

- Druk opnieuw op de toets „Ontdooien“  5 om de ontdooifunctie weer uit te zetten. Het ingebouwde controlelichtje dooft en het ontdooien wordt als normaal roosteren voortgezet.

## Broodjes knapperig opwarmen

Leg broodjes nooit direct op de broodrooster, maar gebruik altijd het opzetstuk voor broodjes 6.

- 1) Klap de beide voetjes van het broodjesopzetstuk 6 open.
- 2) Zet het broodjesopzetstuk 6 zo op de broodrooster, dat de voetjes in de roosterschachten 7 steken en de strook tussen de roosterschachten 7 tussen de bobbel van de voeten steekt. Zo staat het broodjesopzetstuk 6 stevig op de broodrooster.
- 3) Leg de broodjes erop en start het roosteren. Zet de bruiningsregelaar 2 daarbij maximaal op stand 2 . Het bruiningsresultaat kan echter variëren naargelang het type en de toestand van het brood.

## OPMERKING

- De broodjes zijn erg heet na het roosteren.

- 4) Zodra de broodrooster uitschakelt, draait u het broodje om, zodat de andere kant bruin kan worden en zet u de broodrooster weer aan.
- 5) Wanneer u het broodjesopzetstuk 6 niet meer nodig hebt, kunt u het opbergen zonder dat het veel ruimte inneemt:
  - Wacht tot het broodjesopzetstuk 6 afgekoeld is.
  - Neem het van het apparaat af.
  - Klap de voetjes van het broodjesopzetstuk 6 weer om.

## Kruimellade

Bij het roosteren van brood worden de vallende kruimels in de kruimellade 10 opgevangen.

- 1) Om de kruimels te verwijderen, trekt u de kruimellade 10 zijdelings uit.
- 2) Verwijder de kruimels.
- 3) Schuif de kruimellade 10 terug in de broodrooster, tot de lade voelbaar vastklikt.

## Reinigen

### **⚠ GEVAAR VOOR ELEKTRISCHE SCHOK**

- ▶ Haal de stekker uit het stopcontact voordat u het apparaat schoonmaakt.



Dompel het apparaat nooit onder in water of in andere vloeistoffen! Anders bestaat er levensgevaar door een elektrische schok.

### **⚠ WAARSCHUWING! LETSELGEVAAR!**

- ▶ Laat de broodrooster afkoelen voordat u deze reinigt. Verbrandingsgevaar!

### **LET OP! MATERIËLE SCHADE!**

- ▶ Geen agressieve of schurende schoonmaakmiddelen gebruiken. Deze tasten het oppervlak van het apparaat aan.
- Reinig de behuizing alleen met een droge of licht vochtige doek.
- Veeg het broodjesopzetstuk **6** af met een vochtige doek.
- Leeg de kruimellade **10** regelmatig om brandgevaar te vermijden.

## Opbergen

- Reinig de broodrooster zoals beschreven in het hoofdstuk "Reinigen".
- Rol het netsnoer om de kabelspoel **9** aan de onderzijde van de broodrooster.

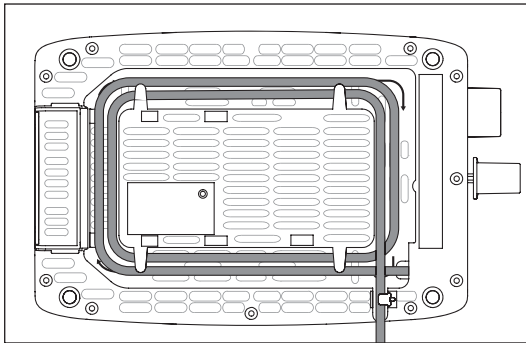

- Berg de broodrooster op een droge plaats op.

## Problemen oplossen

Storing	Oorzaak	Oplossing
Het apparaat functioneert niet.	De stekker steekt niet in het stopcontact.	Steek de stekker in een stopcontact.
	Het apparaat is defect.	Neem contact op met de klantendienst.
Het brood wordt te donker.	Er is te hoge bruiningsgraad ingesteld.	Stel de bruiningsregelaar ② iets lager in.
Het brood wordt niet geroosterd.	Er is te lage bruiningsgraad ingesteld.	Stel de bruiningsregelaar ② iets hoger in.
De bedientoets ⑧ blijft niet vastzitten wanneer hij omlaag wordt gedrukt.	De stekker steekt niet in het stopcontact.	Steek de stekker in een stopcontact.
	Het apparaat is defect.	Neem contact op met de klantenservice.

## Afvoeren



**Deponeer het apparaat in geen geval bij het normale huisvuil. Dit product is onderworpen aan de Europese richtlijn 2012/19/EU (Waste Electrical and Electronic Equipment).**

Voer het apparaat af via een erkend afvalverwerkingsbedrijf of via uw gemeentereiniging. Neem de momenteel geldende voorschriften in acht. Neem in geval van twijfel contact op met uw gemeentereinigingsdienst.



Informatie over mogelijkheden voor het afvoeren van het afgedankte apparaat krijgt u bij uw gemeentereinigingsdienst.

## **Garantie van Kompernaß Handels GmbH**

Geachte klant,

U hebt op dit apparaat 3 jaar garantie vanaf de aankoopdatum. In geval van gebreken in dit product hebt u wettelijke rechten tegenover de verkoper van het product. Deze wettelijke rechten worden door onze hierna beschreven garantie niet beperkt.

### **Garantievoorwaarden**

De garantieperiode geldt vanaf de datum van aankoop. Bewaar de kassabon zorgvuldig. U hebt hem nodig als bewijs van aankoop.

Als er binnen drie jaar vanaf de aankoopdatum van dit product een materiaal- of fabricagefout optreedt, wordt - naar onze keuze - het product door ons kosteloos gerepareerd of vervangen of wordt de koopprijs terugbetaald. Voorwaarde voor deze garantie is dat het defecte apparaat en het aankoopbewijs (kassabon) binnen de termijn van drie jaar worden overlegd en dat kort wordt omschreven waaruit het gebrek bestaat en wanneer het is opgetreden.

Wanneer het defect door onze garantie wordt gedekt, krijgt u het gerepareerde product of een nieuw product retour. Met de reparatie of vervanging van het product begint er geen nieuwe garantieperiode.

### **Garantieperiode en wettelijke aanspraken bij gebreken**

De garantieperiode wordt door deze waarborg niet verlengd. Dat geldt ook voor vervangen en gerepareerde onderdelen. Eventueel al bij aankoop aanwezige schade en gebreken moeten meteen na het uitpakken worden gemeld. Voor reparaties na afloop van de garantieperiode worden kosten in rekening gebracht.

### **Garantieomvang**

Het apparaat is op basis van strenge kwaliteitsnormen met de grootst mogelijke zorg vervaardigd en voorafgaand aan de levering nauwkeurig gecontroleerd.

De garantie geldt voor materiaal- of fabricagefouten. Deze garantie geldt niet voor productonderdelen die onderhevig zijn aan normale slijtage en die daarom als slijtonderdelen worden beschouwd, of voor schade aan breekbare onderdelen zoals schakelaars, accu's of onderdelen die van glas zijn gemaakt.

Deze garantie vervalt wanneer het product is beschadigd, ondeskundig is gebruikt of is gerepareerd. Voor deskundig gebruik van het product moeten alle in de gebruiksaanwijzing beschreven aanwijzingen precies worden opgevolgd. Gebruiksdoeleinden en handelingen die in de gebruiksaanwijzing worden afgeraden of waarvoor wordt gewaarschuwd, moeten beslist worden vermeden.

Het product is uitsluitend bestemd voor privégebruik en niet voor bedrijfsmatige doeleinden. Bij verkeerd gebruik en ondeskundige behandeling, bij gebruik van geweld en bij reparaties die niet door ons erkend servicefiliaal zijn uitgevoerd, vervalt de garantie.

## Afhandeling bij een garantiekwestie

Voor een snelle afhandeling van uw aanvraag neemt u de volgende aanwijzingen in acht:

- Houd voor alle aanvragen de kassabon en het artikelnummer (bijv. IAN 1 23456\_7890) als aankoopbewijs bij de hand.
- Het artikelnummer vindt u op het typeplaatje van het product, op het product gegraveerd, op de titelpagina van de gebruiksaanwijzing (linksonder) of op de sticker op de achter- of onderkant van het product.
- Als er fouten in de werking of andere gebreken optreden, neemt u eerst contact op met de hierna genoemde serviceafdeling, **telefonisch** of **via e-mail**.
- Een als defect geregistreerd product kunt u dan zonder portokosten naar het aan u doorgegeven serviceadres sturen. Voeg het aankoopbewijs (kassabon) bij en vermeld waaruit het gebrek bestaat en wanneer het is opgetreden.



Op [www.lidl-service.com](http://www.lidl-service.com) kunt u deze en vele andere handleidingen, productvideo's en installatiesoftware downloaden.

Met deze QR-code gaat u direct naar de website van Lidl Service ([www.lidl-service.com](http://www.lidl-service.com)) en kunt u met het invoeren van het artikelnummer (IAN) 360747\_2007 de gebruiksaanwijzing openen.

## Service

**NL** **Service Nederland**  
Tel.: 0900 0400223 (0,10 EUR/Min.)  
E-Mail: [kompernass@lidl.nl](mailto:kompernass@lidl.nl)

**BE** **Service België**  
Tel.: 070 270 171 (0,15 EUR/Min.)  
E-Mail: [kompernass@lidl.be](mailto:kompernass@lidl.be)

IAN 360747\_2007

## Importeur

Let op: het volgende adres is geen serviceadres. Neem eerst contact op met het opgegeven serviceadres.

KOMPERNASS HANDELS GMBH  
BURGSTRASSE 21  
44867 BOCHUM  
DUITSLAND  
[www.kompernass.com](http://www.kompernass.com)

## Inhaltsverzeichnis

<b>Einführung</b> .....	<b>30</b>
Urheberrecht .....	30
Haftungsbeschränkung .....	30
Bestimmungsgemäße Verwendung .....	30
<b>Lieferumfang</b> .....	<b>31</b>
Entsorgung der Verpackung .....	31
<b>Gerätebeschreibung</b> .....	<b>32</b>
<b>Technische Daten</b> .....	<b>32</b>
<b>Sicherheitshinweise</b> .....	<b>33</b>
<b>Tipps zum Gebrauch</b> .....	<b>35</b>
<b>Aufstellen</b> .....	<b>36</b>
<b>Vor der ersten Inbetriebnahme</b> .....	<b>36</b>
<b>Bedienen</b> .....	<b>36</b>
Bräunungsgrad einstellen .....	36
Toasten .....	36
Toastvorgang unterbrechen .....	37
Aufwärm-Funktion .....	37
Auftau-Funktion .....	37
Brötchen knusprig aufwärmen .....	38
<b>Krümelschublade</b> .....	<b>38</b>
<b>Reinigen</b> .....	<b>39</b>
<b>Aufbewahren</b> .....	<b>39</b>
<b>Fehlerbehebung</b> .....	<b>40</b>
<b>Entsorgung</b> .....	<b>40</b>
<b>Garantie der Kompertaß Handels GmbH</b> .....	<b>41</b>
Service .....	42
Importeur .....	42



## Einführung

Herzlichen Glückwunsch zum Kauf Ihres neuen Gerätes!

Sie haben sich damit für ein modernes und hochwertiges Produkt entschieden. Die Bedienungsanleitung ist Bestandteil dieses Produktes. Sie enthält wichtige Hinweise für Sicherheit, Gebrauch und Entsorgung. Machen Sie sich vor der Benutzung des Produkts mit allen Bedien- und Sicherheitshinweisen vertraut. Benutzen Sie dieses Produkt nur wie beschrieben und für die angegebenen Einsatzbereiche. Händigen Sie alle Unterlagen bei Weitergabe des Produkts an Dritte mit aus.

## Urheberrecht

Diese Dokumentation ist urheberrechtlich geschützt.

Jede Vervielfältigung bzw. jeder Nachdruck, auch auszugsweise, sowie die Wiedergabe der Abbildungen, auch im veränderten Zustand, ist nur mit schriftlicher Zustimmung des Herstellers gestattet.

## Haftungsbeschränkung

Alle in dieser Bedienungsanleitung enthaltenen technischen Informationen, Daten und Hinweise für den Anschluss und die Bedienung entsprechen dem letzten Stand bei Drucklegung und erfolgen unter Berücksichtigung unserer bisherigen Erfahrungen und Erkenntnisse nach bestem Wissen.

Aus den Angaben, Abbildungen und Beschreibungen in dieser Anleitung können keine Ansprüche hergeleitet werden.

Der Hersteller übernimmt keine Haftung für Schäden aufgrund von Nichtbeachtung der Anleitung, nicht bestimmungsgemäßer Verwendung, unsachgemäßen Reparaturen, unerlaubt vorgenommenen Veränderungen oder Verwendung nicht zugelassener Ersatzteile.

## Bestimmungsgemäße Verwendung

Dieses Gerät ist ausschließlich vorgesehen für das Rösten von Brotscheiben, Toast und Brötchen für den privaten Gebrauch. Es ist nicht vorgesehen für die Verwendung mit anderen Lebensmitteln oder anderen Materialien.

Dieses Gerät ist ausschließlich für die Benutzung in privaten Haushalten bestimmt. Benutzen Sie das Gerät nicht gewerblich!

## Lieferumfang

Das Gerät wird standardmäßig mit folgenden Komponenten geliefert:

- Toaster
- Brötchenaufsatz
- Bedienungsanleitung

- 1) Entnehmen Sie das Gerät und die Bedienungsanleitung aus dem Karton.
- 2) Entfernen Sie sämtliches Verpackungsmaterial.

### HINWEIS

- ▶ Prüfen Sie die Lieferung auf Vollständigkeit und auf sichtbare Schäden.
- ▶ Bei einer unvollständigen Lieferung oder Schäden infolge mangelhafter Verpackung oder durch Transport wenden Sie sich an die Service-Hotline (siehe Kapitel **Service**).

## Entsorgung der Verpackung

Die Verpackung schützt das Gerät vor Transportschäden. Die Verpackungsmaterialien sind nach umweltverträglichen und entsorgungstechnischen Gesichtspunkten ausgewählt und deshalb recyclebar.



Die Rückführung der Verpackung in den Materialkreislauf spart Rohstoffe und verringert das Abfallaufkommen. Entsorgen Sie nicht mehr benötigte Verpackungsmaterialien gemäß den örtlich geltenden Vorschriften.

### HINWEIS

- ▶ Heben Sie, wenn möglich, die Originalverpackung während der Garantiezeit des Gerätes auf, um das Gerät im Garantiefall ordnungsgemäß verpacken zu können.



Beachten Sie die Kennzeichnung auf den verschiedenen Verpackungsmaterialien und trennen Sie diese gegebenenfalls gesondert. Die Verpackungsmaterialien sind gekennzeichnet mit Abkürzungen (a) und Ziffern (b) mit folgender Bedeutung:  
1-7: Kunststoffe,  
20-22: Papier und Pappe,  
80-98: Verbundstoffe.

## Gerätebeschreibung

Abbildung A:





- ❶ Kabelklammer
- ❷ Bräunungsregler
- ❸ Taste „Stop“ 
- ❹ Taste „Aufwärmen“ 
- ❺ Taste „Auftauen“ 

Abbildung B:

- ❻ Brötchenaufsatz
- ❼ Röstschächte
- ❽ Bedientaste
- ❾ Kabelaufwicklung
- ❿ Krümelschublade

## Technische Daten

Spannung	220 - 240 V ~ (Wechselstrom), 50 - 60 Hz
Leistungsaufnahme	740 - 920 W
	Alle Teile dieses Gerätes, die mit Lebensmitteln in Berührung kommen, sind lebensmittelecht.

## Sicherheitshinweise

### **STROMSCHLAGGEFAHR!**

- ▶ Wenn die Netzanschlussleitung dieses Gerätes beschädigt wird, muss sie durch den Hersteller oder seinen Kundendienst oder eine ähnlich qualifizierte Person ersetzt werden, um Gefährdungen zu vermeiden.
- ▶ Verwenden Sie das Gerät nur in trockenen Räumen, nicht im Freien.
-  Tauchen Sie das Gerät niemals in Wasser oder andere Flüssigkeiten! Andernfalls besteht Lebensgefahr durch elektrischen Schlag.
- ▶ Führen Sie nie Besteckteile oder andere metallische Gegenstände in die Röstschächte ein.
- ▶ Stellen Sie sicher, dass das Gerät niemals mit Wasser in Berührung kommen kann. Betreiben Sie das Gerät niemals in der Nähe von Wasser oder neben Gefäßen, die Flüssigkeit enthalten.
- ▶ Achten Sie darauf, dass im Betrieb das Netzkabel niemals nass oder feucht wird. Führen Sie es so, dass es nicht eingeklemmt oder anderweitig beschädigt werden kann.
- ▶ Ziehen Sie nach Gebrauch immer den Netzstecker aus der Steckdose, um ein unbeabsichtigtes Einschalten zu vermeiden.

## **⚠️ WARNUNG! VERLETZUNGSGEFAHR!**

- ▶ Dieses Gerät kann von Kindern ab 8 Jahren sowie von Personen mit reduzierten physischen, sensorischen oder mentalen Fähigkeiten oder Mangel an Erfahrung und/oder Wissen benutzt werden, wenn sie beaufsichtigt oder bezüglich des sicheren Gebrauchs des Gerätes unterwiesen wurden und die daraus resultierenden Gefahren verstanden haben.
- ▶ Kinder dürfen nicht mit dem Gerät spielen.
- ▶ Reinigung und Benutzer-Wartung dürfen nicht durch Kinder durchgeführt werden, es sei denn, sie sind älter als 8 Jahre und beaufsichtigt.  
Kinder jünger als 8 Jahre sind vom Gerät und der Anschlussleitung fernzuhalten.
- ▶ Die Geräteteile können beim Betrieb heiß werden. Fassen Sie daher nur die Bedienelemente an.
- ▶ Betreiben Sie das Gerät nur auf einer stabilen, rutschfesten und ebenen Stellfläche.
- ▶ Benutzen Sie keine externe Zeitschaltuhr oder ein separates Fernwirksystem, um das Gerät zu betreiben.
- ▶ Wickeln Sie das Netzkabel vollständig von der Kabelaufwicklung ab, bevor Sie das Gerät benutzen.
- ▶ Es besteht Verbrennungsgefahr, wenn Sie kein Standard-Toastbrot verwenden! Aufgrund der kleineren Größe oder Form besteht die Gefahr, dass Sie beim Herausnehmen des getoasteten Brotes heiße Teile berühren.

**ACHTUNG! BRANDGEFAHR!**

- ▶ Röstgut kann sich entzünden! Stellen Sie das Gerät deshalb niemals in der Nähe oder unter brennbaren Gegenständen ab, insbesondere nicht unter Gardinen oder Hängeschränken.
- ▶ Das Gerät darf nicht in der Nähe von brennbaren Materialien verwendet werden.
- ▶ Decken Sie nie den Toaster ab, solange er in Betrieb ist.

**Tipps zum Gebrauch**

- Verwenden Sie keine zu großen oder zu dicken Scheiben, da sich diese leicht verklemmen. Sollten sich Brotscheiben verklemmen, ziehen Sie zuerst den Netzstecker aus der Netzsteckdose. Lösen Sie verklemmte Brotscheiben mit einem stumpfen Holzstab (z. B. einem Pinselstiel). Dabei die Heizdrähte nicht berühren.
- Unterschiede in der Brotsorte, Feuchte und Dicke der einzelnen Scheiben beeinflussen die Bräunung des Toastbrotes. Daher sollte das Toastbrot möglichst in einer geschlossenen Verpackung aufbewahrt werden. Probieren Sie immer zunächst einen niedrigeren Bräunungsgrad aus.
- Verwenden Sie eine niedrigere Bräunungsstufe, wenn Sie trockenes Brot bräunen, da trockenes Brot schneller bräunt als frisches Brot.
- Wählen Sie für dunkles Brot einen höheren Bräunungsgrad als für helle Brote, beispielsweise Weißbrot.
- Die Ziffern des Bräunungsreglers ② sind keine Zeitangaben. Sie dienen lediglich als Anhaltspunkt für den Bräunungsgrad.
- Um eine Überhitzung des Toasters zu vermeiden und eine gleichmäßige Bräunung des Brotes zu erhalten, warten Sie zwischen zwei Toastvorgängen ca. 15 Sekunden.
- Die höchste Stufe am Bräunungsregler ② sollten Sie nur für große Scheiben dunklen Brotes verwenden. Helles Brot wird mit dieser Bräunungsstufe anbrennen und ungenießbar. Außerdem kann es zu Rauchentwicklung kommen. Drücken Sie in diesem Fall sofort die Taste „Stop“  ③ und ziehen Sie den Netzstecker aus der Netzsteckdose.

## Aufstellen

### ACHTUNG! BRANDGEFAHR!

- ▶ Stellen Sie das Gerät niemals in der Nähe oder unter brennbare Gegenstände, insbesondere nicht unter Gardinen oder Hängeschränke. Es besteht Brandgefahr!
- Wickeln Sie das Kabel vollständig von der Kabelaufwicklung ⑨ und führen Sie es durch die Kabelklammer ①.
- Stellen Sie das Gerät auf einen ebenen und hitzefesten Untergrund.
- Stecken Sie den Netzstecker in eine Netzsteckdose.

### HINWEIS

- ▶ Wenn Sie den Toaster außer Betrieb nehmen, ziehen Sie immer den Netzstecker aus der Netzsteckdose. Nur so ist das Gerät stromfrei.

## Vor der ersten Inbetriebnahme

- Betreiben Sie den Toaster dreimal ohne Toast bei maximaler Bräunungsgrad-Einstellung „6“.
- Reinigen Sie den Toaster danach wie im Kapitel „Reinigen“ beschrieben.

### HINWEIS

- ▶ Die Bedientaste ③ rastet nur bei angeschlossenem Netzkabel ein.
- ▶ Beim ersten Gebrauch kann ein leichter Geruch entstehen (auch geringe Rauchentwicklung ist möglich). Dieser ist normal und verliert sich nach kurzer Zeit. Sorgen Sie bitte für ausreichende Entlüftung. Öffnen Sie zum Beispiel ein Fenster.

## Bedienen

### Bräunungsgrad einstellen

Der gewünschte Bräunungsgrad von „hell“ (1) bis „dunkel“ (6) kann mit dem Bräunungsregler ② stufenlos eingestellt werden.

### Toasten

### ACHTUNG! BRANDGEFAHR!

- ▶ Decken Sie bei Betrieb des Toasters die Röstschächte ⑦ nicht ab. Es besteht die Gefahr eines Brandes! Das Gerät kann irreparabel beschädigt werden!

## HINWEIS

- ▶ Wenn Sie den Toaster mit nur einem Toast beladen, drehen Sie den Bräunungsregler **2** um ca. 1 Stufe zurück, um die gleiche Bräunung wie bei einer Beladung mit zwei Toasts zu erreichen.

- 1) Nach dem Einstellen des gewünschten Bräunungsgrades legen Sie das Brot in den Röstschacht **7** ein.
- 2) Drücken Sie die Bedientaste **8** nach unten. Die automatische Brotzentrierung zentriert das eingelegte Brot im Röstschacht **7**. Während des Röstvorganges leuchtet die in der Taste „Stop“  **3** integrierte Kontrollleuchte.
- 3) Ist der gewünschte Bräunungsgrad erreicht, schaltet sich der Toaster automatisch ab und die Broteisbeiben kommen wieder nach oben. Die Kontrollleuchte erlischt.

## Toastvorgang unterbrechen

Wenn Sie den Toastvorgang unterbrechen wollen, drücken Sie die Taste „Stop“  **3**. Der Toaster schaltet sich aus und die Broteisbeiben kommen nach oben.

## Aufwärm-Funktion

Die Aufwärm-Funktion ermöglicht Ihnen, das Brot zu erwärmen ohne es zu bräunen. Zum Beispiel, wenn geröstetes Brot wieder erkaltet ist. Das Brot wird nur kurz erwärmt.

- 1) Legen Sie das Brot ein und drücken die Bedientaste **8** nach unten.
- 2) Betätigen Sie die Taste „Aufwärmen“  **4**. Die integrierte Kontrollleuchte leuchtet.
- 3) Wenn das Brot wieder aufgewärmt ist, schaltet sich das Gerät automatisch ab und die Broteisbeiben kommen wieder nach oben.

## HINWEIS



- ▶ Um die Aufwärm-Funktion wieder auszuschalten, drücken Sie die Taste „Aufwärmen“  **4** noch einmal. Die integrierte Kontrollleuchte erlischt, der Aufwärm-Vorgang wird als normaler Toastvorgang fortgesetzt.

## Auftau-Funktion

Durch Betätigung der Taste „Auftauen“  **5** kann auch eingefrorenes Toastbrot aufgetaut und getoastet werden. Der Toaster erwärmt das Brot hierbei langsam. Durch das Aktivieren der Auftaufunktion wird hierbei beim tiefgefrorenen Toast die gleiche Bräunung erreicht wie beim normalen Toasten eines frischen Toastbrot.

- 1) Nach dem Einstellen des gewünschten Bräunungsgrades legen Sie das Brot in den Röstschacht **7** ein.
- 2) Drücken Sie die Bedientaste **8** nach unten.



- 3) Betätigen Sie die Taste „Auftau“  **5**. Die integrierte Kontrollleuchte leuchtet.
- 4) Wenn der Auftau- und Röstvorgang beendet ist, schaltet sich der Toaster automatisch ab, die in der Taste „Auftau“  **5** integrierte Kontrollleuchte erlischt und die Broteisbeiben kommen wieder nach oben.

## HINWEIS

- Um die Auftau-Funktion wieder auszuschalten, drücken Sie die Taste „Auftau“  **5** noch einmal. Die integrierte Kontrollleuchte erlischt, der Auftau-Vorgang wird als normaler Toastvorgang fortgesetzt.

## Brötchen knusprig aufwärmen

Legen Sie Brötchen niemals direkt auf den Toaster, sondern verwenden Sie immer den Brötchenaufsatz **6**.

- 1) Klappen Sie die beiden Standfüße des Brötchenaufsatzes **6** aus.
- 2) Stellen Sie den Brötchenaufsatz **6** so auf das Gerät, dass die Standfüße in die Röstschächte **7** ragen und der Steg zwischen den Röstschächten **7** in die Auswölbungen der Standfüße ragt. So steht der Brötchenaufsatz **6** sicher auf dem Gerät.
- 3) Legen Sie die Brötchen darauf und starten Sie den Toastvorgang. Stellen Sie den Bräunungsregler **2** dafür maximal auf Stufe 2 . Die Bräunung kann jedoch, je nach Beschaffenheit und Art des Brötchens, unterschiedlich ausfallen.

## HINWEIS

- Die Brötchen sind nach dem Röstvorgang sehr heiß.
- 4) Sobald sich der Toaster ausschaltet, das Brötchen zur Bräunung der anderen Seite umdrehen und den Toaster wieder einschalten.
  - 5) Wenn Sie den Brötchenaufsatz **6** nicht mehr benötigen, können Sie diesen platzsparend aufbewahren:
    - Warten Sie, bis sich der Brötchenaufsatz **6** abgekühlt ab.
    - Nehmen Sie ihn vom Gerät.
    - Klappen Sie die Standfüße des Brötchenaufsatzes **6** wieder um.

## Krümelschublade

Beim Toasten sammeln sich die abfallenden Krümel in der Krümelschublade **10**.

- 1) Zum Entfernen der Krümel ziehen Sie die Krümelschublade **10** heraus.
- 2) Entfernen Sie die Krümel.
- 3) Schieben Sie die Krümelschublade **10** wieder in den Toaster, so dass sie fühlbar einrastet.

## Reinigen

### ⚠ STROMSCHLAGGEFAHR!

- ▶ Ziehen Sie erst den Netzstecker aus der Steckdose, bevor Sie das Gerät reinigen.



Tauchen Sie das Gerät niemals in Wasser oder andere Flüssigkeiten! Andernfalls besteht Lebensgefahr durch elektrischen Schlag.

### ⚠ WARNUNG! VERLETZUNGSGEFAHR!

- ▶ Lassen Sie den Toaster vor der Reinigung abkühlen. Verbrennungsgefahr!

### ⚠ ACHTUNG! SACHSCHADEN!

- ▶ Verwenden Sie keine scharfen oder scheuernden Reinigungsmittel. Diese greifen die Oberfläche des Gerätes an.
- Reinigen Sie das Gehäuse mit einem trockenen Tuch oder mit einem leicht angefeuchteten Lappen.
- Wischen Sie den Brötchenaufsatz ⑥ mit einem feuchten Tuch ab.
- Entleeren Sie in regelmäßigen Abständen die Krümelschublade ⑩, um Brandgefahr zu vermeiden.

## Aufbewahren

- Reinigen Sie den Toaster wie im Kapitel „Reinigen“ beschrieben.
- Wickeln Sie das Netzkabel um die Kabelaufwicklung ⑨ an der Unterseite des Toasters:

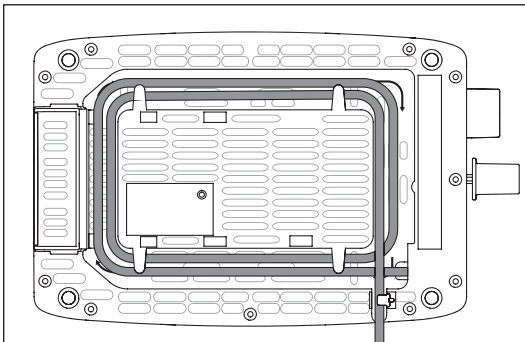

- Bewahren Sie den Toaster an einem trockenen Ort auf.

## Fehlerbehebung

Störung	Ursache	Lösung
Das Gerät funktioniert nicht.	Der Netzstecker steckt nicht in der Netzsteckdose.	Verbinden Sie den Netzstecker mit dem Stromnetz.
	Das Gerät ist defekt.	Wenden Sie sich an den Kundendienst.
Die Toastscheiben werden zu dunkel.	Es ist ein zu hoher Bräunungsgrad eingestellt.	Stellen Sie den Bräunungsregler <b>2</b> etwas herunter.
Die Toastscheiben werden nicht geröstet.	Es ist ein zu niedriger Bräunungsgrad eingestellt.	Stellen Sie den Bräunungsregler <b>2</b> etwas höher.
Die Bedientaste <b>3</b> rastet nicht ein, wenn sie nach unten gedrückt wird.	Der Netzstecker steckt nicht in der Netzsteckdose.	Stecken Sie den Netzstecker in eine Netzsteckdose.
	Das Gerät ist defekt.	Wenden Sie sich an den Kundendienst.

## Entsorgung



**Werfen Sie das Gerät keinesfalls in den normalen Hausmüll. Dieses Produkt unterliegt der europäischen Richtlinie 2012/19/EU (Waste Electrical and Electronic Equipment).**

Entsorgen Sie das Gerät über einen zugelassenen Entsorgungsbetrieb oder über Ihre kommunale Entsorgungseinrichtung. Beachten Sie die aktuell geltenden Vorschriften. Setzen Sie sich im Zweifelsfall mit Ihrer Entsorgungseinrichtung in Verbindung.



Möglichkeiten zur Entsorgung des ausgedienten Gerätes erfahren Sie bei Ihrer Gemeinde- oder Stadtverwaltung.

## Garantie der Kompernaß Handels GmbH

Sehr geehrte Kundin, sehr geehrter Kunde,

Sie erhalten auf dieses Gerät 3 Jahre Garantie ab Kaufdatum. Im Falle von Mängeln dieses Produkts stehen Ihnen gegen den Verkäufer des Produkts gesetzliche Rechte zu. Diese gesetzlichen Rechte werden durch unsere im Folgenden dargestellte Garantie nicht eingeschränkt.

### Garantiebedingungen

Die Garantiefrist beginnt mit dem Kaufdatum. Bitte bewahren Sie den Kassenbon gut auf. Dieser wird als Nachweis für den Kauf benötigt.

Tritt innerhalb von drei Jahren ab dem Kaufdatum dieses Produkts ein Material- oder Fabrikationsfehler auf, wird das Produkt von uns – nach unserer Wahl – für Sie kostenlos repariert, ersetzt oder der Kaufpreis erstattet. Diese Garantieleistung setzt voraus, dass innerhalb der Dreijahresfrist das defekte Gerät und der Kaufbeleg (Kassenbon) vorgelegt und schriftlich kurz beschrieben wird, worin der Mangel besteht und wann er aufgetreten ist.

Wenn der Defekt von unserer Garantie gedeckt ist, erhalten Sie das reparierte oder ein neues Produkt zurück. Mit Reparatur oder Austausch des Produkts beginnt kein neuer Garantiezeitraum.

### Garantiezeit und gesetzliche Mängelansprüche

Die Garantiezeit wird durch die Gewährleistung nicht verlängert. Dies gilt auch für ersetzte und reparierte Teile. Eventuell schon beim Kauf vorhandene Schäden und Mängel müssen sofort nach dem Auspacken gemeldet werden. Nach Ablauf der Garantiezeit anfallende Reparaturen sind kostenpflichtig.

### Garantieumfang

Das Gerät wurde nach strengen Qualitätsrichtlinien sorgfältig produziert und vor Auslieferung gewissenhaft geprüft.

Die Garantieleistung gilt für Material- oder Fabrikationsfehler. Diese Garantie erstreckt sich nicht auf Produktteile, die normaler Abnutzung ausgesetzt sind und daher als Verschleißteile angesehen werden können oder für Beschädigungen an zerbrechlichen Teilen, z. B. Schalter, Akkus oder Teile, die aus Glas gefertigt sind.

Diese Garantie verfällt, wenn das Produkt beschädigt, nicht sachgemäß benutzt oder gewartet wurde. Für eine sachgemäße Benutzung des Produkts sind alle in der Bedienungsanleitung aufgeführten Anweisungen genau einzuhalten. Verwendungszwecke und Handlungen, von denen in der Bedienungsanleitung abgeraten oder vor denen gewarnt wird, sind unbedingt zu vermeiden.

Das Produkt ist nur für den privaten und nicht für den gewerblichen Gebrauch bestimmt. Bei missbräuchlicher und unsachgemäßer Behandlung, Gewaltanwendung und bei Eingriffen, die nicht von unserer autorisierten Serviceniederlassung vorgenommen wurden, erlischt die Garantie.

## Abwicklung im Garantiefall

Um eine schnelle Bearbeitung Ihres Anliegens zu gewährleisten, folgen Sie bitte den folgenden Hinweisen:

- Bitte halten Sie für alle Anfragen den Kassenschein und die Artikelnummer (z. B. IAN 123456\_7890) als Nachweis für den Kauf bereit.
- Die Artikelnummer entnehmen Sie bitte dem Typenschild am Produkt, einer Gravur am Produkt, dem Titelblatt der Bedienungsanleitung (unten links) oder dem Aufkleber auf der Rück- oder Unterseite des Produktes.
- Sollten Funktionsfehler oder sonstige Mängel auftreten, kontaktieren Sie zunächst die nachfolgend benannte Serviceabteilung **telefonisch** oder per **E-Mail**.
- Ein als defekt erfasstes Produkt können Sie dann unter Beifügung des Kaufbelegs (Kassenschein) und der Angabe, worin der Mangel besteht und wann er aufgetreten ist, für Sie portofrei an die Ihnen mitgeteilte Serviceanschrift übersenden.



Auf [www.lidl-service.com](http://www.lidl-service.com) können Sie diese und viele weitere Handbücher, Produktvideos und Installationssoftware herunterladen.

Mit diesem QR-Code gelangen Sie direkt auf die Lidl-Service-Seite ([www.lidl-service.com](http://www.lidl-service.com)) und können mittels der Eingabe der Artikelnummer (IAN) 360747\_2007 Ihre Bedienungsanleitung öffnen.

## Service

### DE Service Deutschland

Tel.: 0800 5435 111 (kostenfrei aus dem dt. Festnetz/Mobilfunknetz)

E-Mail: [kompernass@lidl.de](mailto:kompernass@lidl.de)

### AT Service Österreich

Tel.: 0820 201 222 (0,15 EUR/Min.)

E-Mail: [kompernass@lidl.at](mailto:kompernass@lidl.at)

### CH Service Schweiz

Tel.: 0842 665566 (0,08 CHF/Min., Mobilfunk max. 0,40 CHF/Min.)

E-Mail: [kompernass@lidl.ch](mailto:kompernass@lidl.ch)

IAN 360747\_2007

## Importeur

Bitte beachten Sie, dass die folgende Anschrift keine Serviceanschrift ist. Kontaktieren Sie zunächst die benannte Servicestelle.

KOMPERNASS HANDELS GMBH

BURGSTRASSE 21

44867 BOCHUM

DEUTSCHLAND

[www.kompernass.com](http://www.kompernass.com)

**KOMPERNASS HANDELS GMBH**

BURGSTRASSE 21

44867 BOCHUM

GERMANY

[www.kompennass.com](http://www.kompennass.com)

Version des informations

Stand van de informatie · Stand der Informationen:

10/2020 Ident.-No.: STC920D2-102020-1

IAN 360747\_2007