



3-IN-1-MULTIFUNKTIONSSCHLEIFER / 3-IN-1 MULTI-FUNCTION SANDER / PONCEUSE MULTIFONCTION 3 EN 1 PMFS 200 C3

(DE) (AT) (CH)

3-IN-1-MULTIFUNKTIONSSCHLEIFER

Originalbetriebsanleitung

(FR) (BE)

PONCEUSE MULTIFONCTION 3 EN 1

Traduction des instructions d'origine

(PL)

3 W 1 SZLIFIERKA WIELOFUNKCYJNA

Tłumaczenie oryginalnej instrukcji obsługi

(SK)

MULTIFUNKČNÁ BRÚSKA 3 V 1

Preklad originálneho návodu na obsluhu

(GB) (IE)

3-IN-1 MULTI-FUNCTION SANDER

Translation of the original instructions

(NL) (BE)

3-IN-1-MULTIFUNCTIONELE SCHUURMACHINE

Vertaling van de originele gebruiksaanwijzing

(CZ)

MULTIFUNKČNÍ BRUSKA 3 V 1

Překlad originálního provozního návodu

IAN 345815_2001



DE AT CH

Lappen Sie vor dem Lesen die Seite mit den Abbildungen aus und machen Sie sich anschließend mit allen Funktionen des Gerätes vertraut.

GB IE

Before reading, unfold the page containing the illustrations and familiarise yourself with all functions of the device.

FR BE

Avant de lire le mode d'emploi, ouvrez la page contenant les illustrations et familiarisez-vous ensuite avec toutes les fonctions de l'appareil.

NL BE

Vouw vóór het lezen de pagina met de afbeeldingen open en maak u vertrouwd met alle functies van het apparaat.

PL

Przed przeczytaniem proszę rozłożyć stronę z ilustracjami, a następnie proszę zapoznać się z wszystkimi funkcjami urządzenia.

CZ

Před čtením si otevřete stranu s obrázky a potom se seznámte se všemi funkcemi přístroje.

SK

Pred čítaním si odklopte stranu s obrázkami a potom sa oboznámte so všetkými funkciami prístroja.

DE/AT/CH	Originalbetriebsanleitung	Seite	1
GB/IE	Translation of the original instructions	Page	13
FR/BE	Traduction des instructions d'origine	Page	25
NL/BE	Vertaling van de originele gebruiksaanwijzing	Pagina	39
PL	Tłumaczenie oryginalnej instrukcji obsługi	Strona	51
CZ	Překlad originálního provozního návodu	Strana	63
SK	Preklad originálneho návodu na obsluhu	Strana	75

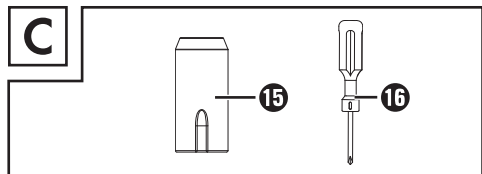
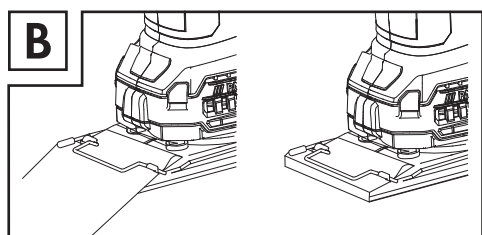
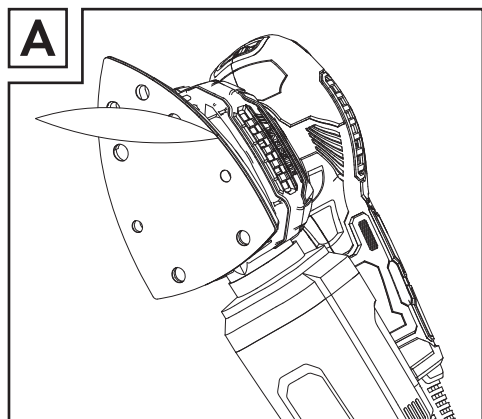
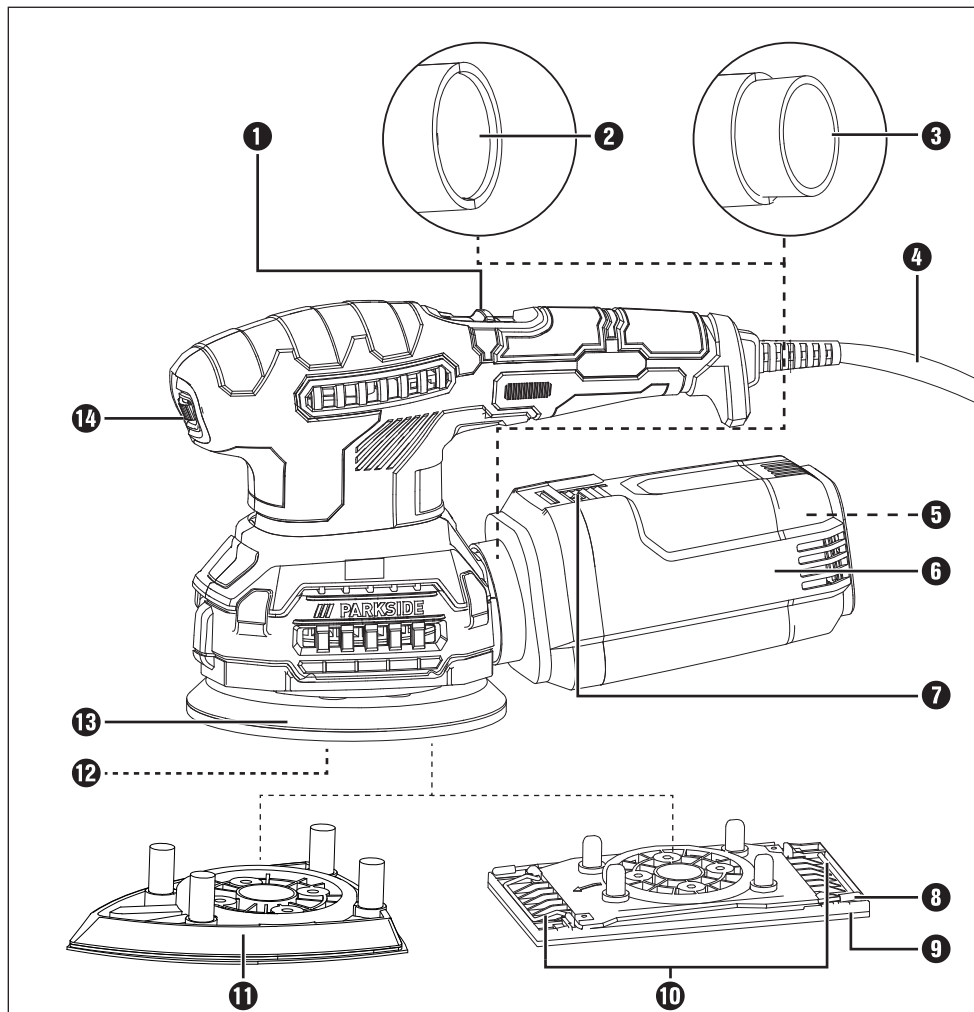

Inhaltsverzeichnis

Einleitung	2
Bestimmungsgemäßer Gebrauch	2
Ausstattung	2
Lieferumfang	2
Technische Daten	2
Allgemeine Sicherheitshinweise für Elektrowerkzeuge	3
1. Arbeitsplatzsicherheit	3
2. Elektrische Sicherheit	3
3. Sicherheit von Personen	4
4. Verwendung und Behandlung des Elektrowerkzeugs	4
5. Service	5
Gerätespezifische Sicherheitshinweise	5
Vor der Inbetriebnahme	6
Schleifplatte montieren/wechseln	6
Schleifblatt wählen	7
Schleifblatt befestigen	7
Staubabsaugung	7
Staubbox zur Eigenabsaugung	7
Reduzierstück	8
Inbetriebnahme	8
Ein- und ausschalten	8
Schwingzahl einstellen	8
Arbeitshinweise	8
Wartung und Reinigung	8
Garantie der Kompernaß Handels GmbH	9
Service	10
Importeur	10
Entsorgung	10
Original-Konformitätserklärung	11

3-IN-1-MULTIFUNKTIONS- SCHLEIFER PMFS 200 C3

Einleitung



Wir beglückwünschen Sie zum Kauf Ihres neuen Gerätes. Sie haben sich damit für ein hochwertiges Produkt entschieden. Die Bedienungsanleitung ist Teil dieses Produkts. Sie enthält wichtige Hinweise für Sicherheit, Gebrauch und Entsorgung. Machen Sie sich vor der Benutzung des Produkts mit allen Bedien- und Sicherheitshinweisen vertraut. Benutzen Sie das Produkt nur wie beschrieben und für die angegebenen Einsatzbereiche. Händigen Sie alle Unterlagen bei Weitergabe des Produkts an Dritte mit aus.

Bestimmungsgemäßer Gebrauch

Das Gerät ist – je nach Schleifpapier – zum trockenen Schleifen von Holz, Kunststoff, Metall, Spachtelmasse sowie lackierten Oberflächen bestimmt. Das Gerät ist besonders geeignet für Ecken, Profile oder schwer zugängliche Stellen. Jede andere Verwendung oder Veränderung des Gerätes gilt als nicht bestimmungsgemäß und birgt erhebliche Unfallgefahren. Für aus bestimmungswidriger Verwendung entstandene Schäden übernehmen wir keine Haftung. Nicht für den gewerblichen Gebrauch bestimmt.

Ausstattung

- 1 EIN- / AUS-Schalter
- 2 Adapteranschluss
- 3 Reduzierstück zur Fremdabsaugung
- 4 Netzleitung
- 5 Staubbeutel
- 6 Staubbox zur Eigenabsaugung
- 7 Entriegelungstaste Staubbox
- 8 Spannhebel
- 9 Schwingschleifplatte
- 10 Klemmleisten
- 11 Dreieckschleifplatte
- 12 Schraube (8x)
- 13 Exzenterschleifplatte
- 14 Schwingzahlvorwahl
- 15 Gummistift (8x)
- 16 Keuzschlitzschraubendreher

Lieferumfang

- 1 3-in-1 Multifunktionsschleifer
- 1 Exzenterschleifplatte mit Kletthaftung
- 1 Schwingschleifplatte mit Kletthaftung
- 1 Dreieckschleifplatte mit Kletthaftung
- 2 Exzenterschleifblätter (Körnung 80/240)
- 2 Schwingschleifblätter (Körnung 80/240)
- 2 Dreieckschleifblätter (Körnung 80/240)
- 1 Staubbox
- 1 Reduzierstück zur Fremdabsaugung
- 8 Gummistifte (4x vormontiert)
- 8 Schrauben (4x vormontiert)
- 1 Keuzschlitzschraubendreher
- 1 Bedienungsanleitung

Technische Daten

Bemessungsaufnahme:	200 W
Nennspannung:	230 V ~ 50 Hz
Bemessungs- Leerlaufdrehzahl:	n_0 7000 - 12000 min ⁻¹
Nennschwingzahl:	14000 - 24000 min ⁻¹
Schutzklasse:	II/□

Geräusch- und Vibrationsinformationen:

Messwert für Geräusch ermittelt entsprechend EN 62841. Der A-bewertete Geräuschpegel des Elektrowerkzeugs beträgt typischerweise:

Schalldruckpegel L_{pA} :	74,3 dB (A)
Schallleistungspegel L_{WA} :	85,3 dB (A)
Unsicherheit K:	3 dB



Gehörschutz tragen!

Bewertete Beschleunigung, typischerweise:

Hand- / Armvibration a_h :	$5,428 \text{ m} / \text{s}^2$
Unsicherheit K:	$1,5 \text{ m} / \text{s}^2$

HINWEIS

- ▶ Die angegebenen Schwingungsgesamtwerte und die angegebenen Geräuschemissionswerte sind nach einem genormten Prüfverfahren gemessen worden und können zum Vergleich eines Elektrowerkzeugs mit einem anderen verwendet werden.
- ▶ Die angegebenen Schwingungsgesamtwerte und die angegebenen Geräuschemissionswerte können auch zu einer vorläufigen Einschätzung der Belastung verwendet werden.

⚠️ WARNUNG!

- ▶ Die Schwingungs- und Geräuschemissionen können während der tatsächlichen Benutzung des Elektrowerkzeugs von den Angabewerten abweichen, abhängig von der Art und Weise, in der das Elektrowerkzeug verwendet wird, insbesondere, welche Art von Werkstück bearbeitet wird.
- ▶ Versuchen Sie, die Belastung so gering wie möglich zu halten. Beispielhafte Maßnahmen zur Verringerung der Vibrationsbelastung sind das Tragen von Handschuhen beim Gebrauch des Werkzeugs und die Begrenzung der Arbeitszeit. Dabei sind alle Anteile des Betriebszyklus zu berücksichtigen (beispielsweise Zeiten, in denen das Elektrowerkzeug abgeschaltet ist, und solche, in denen es zwar eingeschaltet ist, aber ohne Belastung läuft).



Allgemeine Sicherheitshinweise für Elektrowerkzeuge

⚠️ WARNUNG!

- ▶ Lesen Sie alle Sicherheitshinweise, Anweisungen, Gebildungen und technischen Daten, mit denen dieses Elektrowerkzeug versehen ist. Versäumnisse bei der Einhaltung der nachfolgenden Anweisungen können elektrischen Schlag, Brand und/oder schwere Verletzungen verursachen.

Bewahren Sie alle Sicherheitshinweise und Anweisungen für die Zukunft auf.

Der in den Sicherheitshinweisen verwendete Begriff „Elektrowerkzeug“ bezieht sich auf netzbetriebene Elektrowerkzeuge (mit Netzleitung) und auf akkubetriebene Elektrowerkzeuge (ohne Netzleitung).

1. Arbeitsplatzsicherheit

- Halten Sie Ihren Arbeitsbereich sauber und gut beleuchtet. Unordnung und unbeleuchtete Arbeitsbereiche können zu Unfällen führen.
- Arbeiten Sie mit dem Elektrowerkzeug nicht in explosionsgefährdeter Umgebung, in der sich brennbare Flüssigkeiten, Gase oder Stäube befinden. Elektrowerkzeuge erzeugen Funken, die den Staub oder die Dämpfe entzünden können.
- Halten Sie Kinder und andere Personen während der Benutzung des Elektrowerkzeugs fern. Bei Ablenkung können Sie die Kontrolle über das Elektrowerkzeug verlieren.

2. Elektrische Sicherheit

- Der Anschlussstecker des Elektrowerkzeugs muss in die Steckdose passen. Der Stecker darf in keiner Weise verändert werden. Verwenden Sie keine Adapterstecker gemeinsam mit schutzgeerdeten Elektrowerkzeugen. Unveränderte Stecker und passende Steckdosen verringern das Risiko eines elektrischen Schlages.

- b) Vermeiden Sie Körperkontakt mit geerdeten Oberflächen wie von Rohren, Heizungen, Herden und Kühlschränken. Es besteht ein erhöhtes Risiko durch elektrischen Schlag, wenn Ihr Körper geerdet ist.
- c) Halten Sie Elektrowerkzeuge von Regen oder Nässe fern. Das Eindringen von Wasser in ein Elektrowerkzeug erhöht das Risiko eines elektrischen Schlages.
- d) Zweckentfremden Sie die Anschlussleitung nicht, um das Elektrowerkzeug zu tragen, aufzuhängen oder um den Stecker aus der Steckdose zu ziehen. Halten Sie die Anschlussleitung fern von Hitze, Öl, scharfen Kanten oder sich bewegenden Teilen. Beschädigte oder verwickelte Anschlussleitungen erhöhen das Risiko eines elektrischen Schlages.
- e) Wenn Sie mit einem Elektrowerkzeug im Freien arbeiten, verwenden Sie nur Verlängerungsleitungen, die auch für den Außenbereich geeignet sind. Die Anwendung einer für den Außenbereich geeigneten Verlängerungsleitung verringert das Risiko eines elektrischen Schlages.
- f) Wenn der Betrieb des Elektrowerkzeugs in feuchter Umgebung nicht vermeidbar ist, verwenden Sie einen Fehlerstromschutzschalter. Der Einsatz eines Fehlerstromschutzschalters vermindert das Risiko eines elektrischen Schlages.
- c) Vermeiden Sie eine unbeabsichtigte Inbetriebnahme. Vergewissern Sie sich, dass das Elektrowerkzeug ausgeschaltet ist, bevor Sie es an die Stromversorgung und / oder den Akku anschließen, es aufnehmen oder tragen. Wenn Sie beim Tragen des Elektrowerkzeugs den Finger am Schalter haben oder das Elektrowerkzeug eingeschaltet an die Stromversorgung anschließen, kann dies zu Unfällen führen.
- d) Entfernen Sie Einstellwerkzeuge oder Schraubenschlüssel, bevor Sie das Elektrowerkzeug einschalten. Ein Werkzeug oder Schlüssel, der sich in einem drehenden Teil des Elektrowerkzeugs befindet, kann zu Verletzungen führen.
- e) Vermeiden Sie eine abnormale Körperhaltung. Sorgen Sie für einen sicheren Stand und halten Sie jederzeit das Gleichgewicht. Dadurch können Sie das Elektrowerkzeug in unerwarteten Situationen besser kontrollieren.
- f) Tragen Sie geeignete Kleidung. Tragen Sie keine weite Kleidung oder Schmuck. Halten Sie Haare und Kleidung fern von sich bewegenden Teilen. Lockere Kleidung, Schmuck oder lange Haare können von sich bewegenden Teilen erfasst werden.
- g) Wenn Staubabsaug- und -auffangeinrichtungen montiert werden können, sind diese anzuschließen und richtig zu verwenden. Die Verwendung einer Staubabsaugung kann Gefährdungen durch Staub verringern.

3. Sicherheit von Personen

- a) Seien Sie aufmerksam, achten Sie darauf, was Sie tun, und gehen Sie mit Vernunft an die Arbeit mit einem Elektrowerkzeug. Benutzen Sie kein Elektrowerkzeug, wenn Sie müde sind oder unter dem Einfluss von Drogen, Alkohol oder Medikamenten stehen. Ein Moment der Unachtsamkeit beim Gebrauch des Elektrowerkzeugs kann zu ernsthaften Verletzungen führen.
- b) Tragen Sie persönliche Schutzausrüstung und immer eine Schutzbrille. Das Tragen persönlicher Schutzausrüstung, wie Staubmaske, rutschfeste Sicherheitsschuhe, Schutzhelm oder Gehörschutz, je nach Art und Einsatz des Elektrowerkzeugs, verringert das Risiko von Verletzungen.
- h) Wiegen Sie sich nicht in falscher Sicherheit und setzen Sie sich nicht über die Sicherheitsregeln für Elektrowerkzeuge hinweg, auch wenn Sie nach vielfachem Gebrauch mit dem Elektrowerkzeug vertraut sind. Achtloses Handeln kann binnen Sekundenbruchteilen zu schweren Verletzungen führen.

4. Verwendung und Behandlung des Elektrowerkzeugs

- a) Überlasten Sie das Elektrowerkzeug nicht. Verwenden Sie für Ihre Arbeit das dafür bestimmte Elektrowerkzeug. Mit dem passenden Elektrowerkzeug arbeiten Sie besser und sicherer im angegebenen Leistungsbereich.

- b) **Benutzen Sie kein Elektrowerkzeug, dessen Schalter defekt ist.** Ein Elektrowerkzeug, das sich nicht mehr ein- oder ausschalten lässt, ist gefährlich und muss repariert werden.
- c) **Ziehen Sie den Stecker aus der Steckdose und / oder entfernen Sie den abnehmbaren Akku, bevor Sie Geräteeinstellungen vornehmen, Einsatzwerkzeugteile wechseln oder das Elektrowerkzeug weglegen.** Diese Vorsichtsmaßnahme verhindert den unbeabsichtigten Start des Elektrowerkzeugs.
- d) **Bewahren Sie unbenutzte Elektrowerkzeuge außerhalb der Reichweite von Kindern auf. Lassen Sie keine Personen das Elektrowerkzeug benutzen, die mit diesem nicht vertraut sind oder diese Anweisungen nicht gelesen haben.** Elektrowerkzeuge sind gefährlich, wenn sie von unerfahrenen Personen benutzt werden.
- e) **Pflegen Sie Elektrowerkzeuge und Einsatzwerkzeug mit Sorgfalt. Kontrollieren Sie, ob bewegliche Teile einwandfrei funktionieren und nicht klemmen, ob Teile gebrochen oder so beschädigt sind, dass die Funktion des Elektrowerkzeugs beeinträchtigt ist. Lassen Sie beschädigte Teile vor dem Einsatz des Elektrowerkzeuges reparieren.** Viele Unfälle haben ihre Ursache in schlecht gewarteten Elektrowerkzeugen.
- f) **Halten Sie Schneidwerkzeuge scharf und sauber.** Sorgfältig gepflegte Schneidwerkzeuge mit scharfen Schneidkanten verklemmen sich weniger und sind leichter zu führen.
- g) **Verwenden Sie Elektrowerkzeug, Einsatzwerkzeug, Einsatzwerkzeuge usw. entsprechend diesen Anweisungen. Berücksichtigen Sie dabei die Arbeitsbedingungen und die auszuführende Tätigkeit.** Der Gebrauch von Elektrowerkzeugen für andere als die vorgesehenen Anwendungen kann zu gefährlichen Situationen führen.
- h) **Halten Sie Griffe und Griffflächen trocken, sauber und frei von Öl und Fett.** Rutschige Griffe und Griffflächen erlauben keine sichere Bedienung und Kontrolle des Elektrowerkzeugs in unvorhergesehenen Situationen.

5. Service

- a) **Lassen Sie Ihr Elektrowerkzeug nur von qualifiziertem Fachpersonal und nur mit Original-Ersatzteilen reparieren.** Damit wird sichergestellt, dass die Sicherheit des Elektrowerkzeugs erhalten bleibt.
- b) **Lassen Sie den Austausch des Steckers oder der Anschlussleitung immer vom Hersteller des Elektrowerkzeugs oder seinem Kundendienst ausführen.** Damit wird sichergestellt, dass die Sicherheit des Elektrowerkzeugs erhalten bleibt.

Gerätespezifische Sicherheitshinweise

- **Sichern Sie das Werkstück.** Ein mit Spannvorrichtungen oder Schraubstock festgehaltenes Werkstück ist sicherer gehalten als mit Ihrer Hand.
- **Stützen Sie auf keinen Fall die Hände neben oder vor dem Gerät und der zu bearbeitenden Fläche ab, da bei einem Abrutschen Verletzungsgefahr besteht.**
- **Ziehen Sie bei Gefahr sofort den Netzstecker aus der Steckdose.**
- **Führen Sie das Netzkabel immer nach hinten vom Gerät weg.**
- **BRANDGEFAHR DURCH FUNKENFLUG !**
Wenn Sie Metalle schleifen, entsteht Funkenflug. Achten Sie deshalb unbedingt darauf, dass keine Personen gefährdet werden und sich keine brennbaren Materialien in der Nähe des Arbeitsbereiches befinden.
- **Halten Sie das Elektrowerkzeug an den isolierten Griffflächen, da die Schleiffläche die eigene Anschlussleitung treffen kann.** Das Beschädigen einer spannungsführenden Leitung kann metallene Geräteteile unter Spannung setzen und zu einem elektrischen Schlag führen.

WARNUNG! GIFTIGE DÄMPFE!

- ▶ Die durch die Bearbeitung entstehenden schädlichen / giftigen Stäube stellen eine Gesundheitsgefährdung für die Bedienperson oder in der Nähe befindliche Personen dar.

⚠️ WARNUNG!
GEFÄHRDUNG DURCH STAUB!

- ▶ Schließen Sie bei längerem Bearbeiten von Holz und insbesondere wenn Materialien bearbeitet werden, bei denen gesundheitsgefährdende Stäube entstehen, das Gerät an eine geeignete externe Staubabsaugvorrichtung an. **Tragen Sie Schutzbrille und Staubschutzmaske!**
- Sorgen Sie bei der Bearbeitung von Kunststoffen, Farben, Lacken, etc. für ausreichende Belüftung.
- Tränken Sie Materialien oder zu bearbeitende Flächen nicht mit lösungsmittelhaltigen Flüssigkeiten.
- Bearbeiten Sie keine angefeuchteten Materialien oder feuchte Flächen.
- Vermeiden Sie das Schleifen von bleihaltigen Farben oder anderen gesundheitsschädlichen Materialien.
- Asbesthaltiges Material darf nicht bearbeitet werden. Asbest gilt als krebserregend.
- Vermeiden Sie den Kontakt mit dem laufenden Schleifblatt.
- Verwenden Sie das Gerät nur mit angebrachtem Schleifblatt.
- Verwenden Sie das Gerät niemals zweckentfremdet und nur mit Originalteilen / -zubehör. Der Gebrauch anderer als in der Bedienungsanleitung empfohlener Teile oder anderen Zubehörs kann eine Verletzungsgefahr für Sie bedeuten.
- Lassen Sie das ausgeschaltete Gerät zum Stillstand kommen, bevor Sie es ablegen.
- Das Gerät muss stets sauber, trocken und frei von Öl oder Schmierfetten sein.

Vor der Inbetriebnahme

Schleifplatte montieren/wechseln

⚠️ WARNUNG!

- ▶ Bevor Sie Arbeiten am Gerät durchführen, ziehen Sie immer den Netzstecker aus der Steckdose.
- ◆ Wählen Sie die jeweilige Schleifplatte **9 11 13** zu der entsprechenden Anwendung aus.
- ◆ Entfernen Sie die vier Schrauben **12** mit Hilfe des mitgelieferten Keuzschlitzschraubendrehers **16**.
- ◆ Entfernen Sie die vormontierte Schleifplatte.

HINWEIS

- ▶ Die Schwingschleifplatte **9** kann nur in einer Richtung auf dem Gerät montiert werden. Achten Sie hierbei auf die Pfeilmarkierungen auf der Schwingschleifplatte **9**. Diese müssen nach vorne zeigen. Bei der Dreieckschleifplatte **11** zeigt die Spitze nach vorne.
- ▶ Die Gummistifte **15** weisen eine seitliche Nut auf. Diese muss entsprechend zu den Nasen der Aufnahmebohrungen der jeweiligen Schleifplatte **9 11** ausgerichtet sein. So können Sie die Gummistifte **15** in die Schleifplatte **9 11** einsetzen.
- ◆ Montieren Sie jetzt die gewünschte Schleifplatte **B** zu der Schleifplatte ausgerichtet ist. Die Gewindebohrungen der Befestigungsplatte **B** müssen zu den entsprechenden Löchern der jeweiligen Schleifplatte ausgerichtet sein. Die Gummistifte **A 15** (nur Schleifplatte **9** und **11**) zu den Löchern im Gerät (siehe Abb. 1).



Abbildung 1

- ◆ Schrauben Sie die vier Schrauben **12** wieder mit dem Kreuzschlitzschraubendreher **16** fest.
- ◆ Überprüfen Sie den festen Sitz der Schleifplatte.

Schleifblatt wählen

Abtrag und Oberfläche:

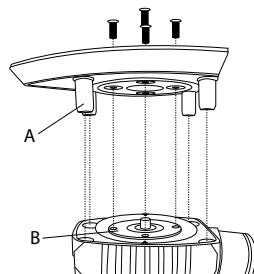
Die Abtragsleistung und die Oberflächengüte werden von der Kornstärke des Schleifblattes bestimmt.

- ◆ Beachten Sie bitte, dass Sie zur Bearbeitung der verschiedenen Materialien entsprechende Schleifblätter mit unterschiedlicher Körnung einsetzen.

Schleifblatt befestigen

⚠️ WARNUNG!

- ▶ Bevor Sie Arbeiten am Gerät durchführen, ziehen Sie immer den Netzstecker aus der Steckdose.

HINWEIS

- ▶ Entfernen Sie vor dem Befestigen eines neuen Schleifblattes Staub und Schmutz von der Schleifplatte **9** **11** **13**.

Schleifblätter mit Kletthaftung anbringen:

- ◆ Sie können das Schleifblatt mittels Klettverschluss an der Schleifplatte **9** **11** **13** anbringen.
- ◆ Achten Sie auf Übereinstimmung der Absauglöcher am Schleifblatt und Schleifplatte.

Schleifblätter mit Kletthaftung abziehen:

- ◆ Ziehen Sie das Schleifblatt einfach von der Schleifplatte **9** **11** **13** ab (siehe Abb. A auf der Ausklappseite).

Schleifblätter ohne Kletthaftung anbringen (siehe Abb. B auf der Ausklappseite nicht im Lieferumfang enthalten):

- ◆ Öffnen Sie die beiden Spannhebel **8**.
- ◆ Schieben Sie das Schleifblatt an einem Ende unter die offene Klemmleiste **10** und klemmen Sie es fest, indem Sie den Spannhebel wieder arretieren.
- ◆ Verfahren Sie mit dem anderen Ende auf die gleiche Weise.

Staubabsaugung

⚠️ WARNUNG! BRANDGEFAHR!

- ▶ Beim Arbeiten mit Elektrowerkzeugen, die über eine Staubfangbox verfügen oder durch eine Staubabsaugvorrichtung mit dem Staubsauger verbunden werden können, besteht Brandgefahr! Unter ungünstigen Bedingungen, wie z. B. bei Funkenflug, beim Schleifen von Metall oder Metallresten in Holz, kann sich Holzstaub im Staubsack (oder im Staubbeutel des Staubsaugers) selbst entzünden. Dies kann insbesondere dann geschehen, wenn der Holzstaub mit Lackresten oder anderen chemischen Stoffen vermischt ist und das Schleifgut nach langem Arbeiten heiß ist. Vermeiden Sie deshalb unbedingt eine Überhitzung des Schleifguts und des Gerätes und entleeren Sie vor Arbeitspausen stets die Staubfangbox bzw. den Staubbeutel des Staubsaugers.

Tragen Sie eine Staubschutzmaske!

HINWEIS

- ▶ Für die Staubabsaugung brauchen Sie gelochte Schleifblätter.

Staubbox zur Eigenabsaugung

Anschließen:

- ◆ Schieben Sie die Staubbox zur Eigenabsaugung **6** bis zum Anschlag auf den Multifunktionsschleifer.

Entnehmen:

- ◆ Ziehen Sie die Staubbox zur Eigenabsaugung **6** nach hinten ab.

HINWEIS

- ▶ Um eine optimale Absaugleistung zu gewährleisten, die Staubbox zur Eigenabsaugung **6** rechtzeitig leeren.

- ◆ Entnehmen Sie dazu die Staubbox zur Eigenabsaugung **6** wie zuvor beschrieben vom Gerät. Öffnen Sie hierzu die Staubbox zur Eigenabsaugung **6**, indem Sie die Entriegelungstaste **7** drücken und den hinteren Teil abziehen. Ziehen Sie nun den Staubbeutel **5** ab. Reinigen Sie den Staubbeutel **5** gründlich durch Ausklopfen.

Reduzierstück

Anschließen:

- ◆ Schieben Sie das Reduzierstück ③ in den Adapteranschluss ②.
- ◆ Schieben Sie den Schlauch einer zulässigen Staubsaugvorrichtung (z. B. eines Werkstattstaubsaugers) auf das Reduzierstück ③.

Entnehmen:

- ◆ Ziehen Sie den Schlauch der Staubsaugvorrichtung vom Reduzierstück ③ ab.
- ◆ Ziehen Sie das Reduzierstück ③ ab.

Inbetriebnahme

⚠ VORSICHT!

- ▶ Stellen Sie sicher, dass das Gerät vor dem Anschließen an die Stromversorgung ausgeschaltet ist.

HINWEIS

- ▶ Schalten Sie den Multifunktionsschleifer immer vor Materialkontakt ein und führen Sie das Gerät erst dann auf das Werkstück.

Ein- und ausschalten

Gerät einschalten:

- ◆ Drücken Sie den EIN- / AUS-Schalter ① in die Position „I“.

Gerät ausschalten:

- ◆ Drücken Sie den EIN- / AUS-Schalter ① in die Position „0“.

Schwingzahl einstellen

Die gewünschte Schwingzahl können Sie mit der Schwingzahlvorwahl ⑭ je nach Bedarf vorwählen. Die erforderliche Schwingzahl ist abhängig vom zu bearbeitenden Material und kann durch praktischen Versuch ermittelt werden.

Arbeitshinweise

- Führen Sie das Gerät eingeschaltet an das Werkstück.
- Arbeiten Sie mit geringem Anpressdruck.
- Arbeiten Sie mit gleichmäßigem Vorschub.
- Wechseln Sie die Schleifblätter rechtzeitig aus.
- Schleifen Sie nie mit dem gleichen Schleifblatt unterschiedliche Materialien (z. B. Holz und anschließend Metall). Nur mit einwandfreien Schleifblättern erreichen Sie gute Schleifleistungen.
- Reinigen Sie hin und wieder das Schleifblatt mit dem Staubsauger.
- Schleifen Sie schwer erreichbare Stellen mit der vorderen oder seitlichen Kante des Schleifblattes an der Schleifplatte.
- Führen Sie den Schleifvorgang parallel und überlappend zu den Schleifbahnen durch.
- Heben Sie das Gerät nach der Bearbeitung vom Werkstück ab und schalten Sie es dann aus.

Wartung und Reinigung

⚠ WARNUNG!

- ▶ Bevor Sie Arbeiten am Gerät durchführen, ziehen Sie immer den Netzstecker aus der Steckdose.

Der Multifunktionsschleifer ist wartungsfrei.

- Reinigen Sie das Gerät, direkt nach Abschluss der Arbeit.
- Verwenden Sie zur Reinigung des Gehäuses ein trockenes Tuch.
- Entfernen Sie anhaftenden Schleifstaub mit einem Pinsel.
- Verwenden Sie keinesfalls scharfe Gegenstände, Benzin, Lösungsmittel oder Reiniger, die Kunststoff angreifen. Vermeiden Sie, dass Flüssigkeiten in das Innere des Gerätes gelangen.
- Halten Sie die Lüftungsöffnungen immer frei.

Garantie der Kompernaß Handels GmbH

Sehr geehrte Kundin, sehr geehrter Kunde,

Sie erhalten auf dieses Gerät 3 Jahre Garantie ab Kaufdatum. Im Falle von Mängeln dieses Produkts stehen Ihnen gegen den Verkäufer des Produkts gesetzliche Rechte zu. Diese gesetzlichen Rechte werden durch unsere im Folgenden dargestellte Garantie nicht eingeschränkt.

Garantiebedingungen

Die Garantiefrist beginnt mit dem Kaufdatum. Bitte bewahren Sie den Kassenschein gut auf. Dieser wird als Nachweis für den Kauf benötigt.

Tritt innerhalb von drei Jahren ab dem Kaufdatum dieses Produkts ein Material- oder Fabrikationsfehler auf, wird das Produkt von uns – nach unserer Wahl – für Sie kostenlos repariert, ersetzt oder der Kaufpreis erstattet. Diese Garantieleistung setzt voraus, dass innerhalb der Dreijahresfrist das defekte Gerät und der Kaufbeleg (Kassenschein) vorgelegt und schriftlich kurz beschrieben wird, worin der Mangel besteht und wann er aufgetreten ist.

Wenn der Defekt von unserer Garantie gedeckt ist, erhalten Sie das reparierte oder ein neues Produkt zurück. Mit Reparatur oder Austausch des Produkts beginnt kein neuer Garantiezeitraum.

Garantiezeit und gesetzliche Mängelansprüche

Die Garantiezeit wird durch die Gewährleistung nicht verlängert. Dies gilt auch für ersetzte und reparierte Teile. Eventuell schon beim Kauf vorhandene Schäden und Mängel müssen sofort nach dem Auspacken gemeldet werden. Nach Ablauf der Garantiezeit anfallende Reparaturen sind kostenpflichtig.

Garantieumfang

Das Gerät wurde nach strengen Qualitätsrichtlinien sorgfältig produziert und vor Auslieferung gewissenhaft geprüft.

Die Garantieleistung gilt für Material- oder Fabrikationsfehler. Diese Garantie erstreckt sich nicht auf Produktteile, die normaler Abnutzung ausgesetzt sind und daher als Verschleißteile angesehen werden können oder für Beschädigungen an zerbrechlichen Teilen, z. B. Schalter oder Teile, die aus Glas gefertigt sind.

Diese Garantie verfällt, wenn das Produkt beschädigt, nicht sachgemäß benutzt oder gewartet wurde. Für eine sachgemäße Benutzung des Produkts sind alle in der Bedienungsanleitung aufgeführten Anweisungen genau einzuhalten. Verwendungszwecke und Handlungen, von denen in der Bedienungsanleitung abgeraten oder vor denen gewarnt wird, sind unbedingt zu vermeiden.

Das Produkt ist nur für den privaten und nicht für den gewerblichen Gebrauch bestimmt. Bei missbräuchlicher und unsachgemäßer Behandlung, Gewaltanwendung und bei Eingriffen, die nicht von unserer autorisierten Serviceneiederlassung vorgenommen wurden, erlischt die Garantie.

Garantiezeit gilt nicht bei

- normaler Abnutzung der Akkukapazität
- gewerblichen Gebrauch des Produktes
- Beschädigung oder Veränderung des Produktes durch den Kunden
- Missachtung der Sicherheits- und Wartungsvorschriften, Bedienungsfehler
- Schäden durch Elementarereignisse

Abwicklung im Garantiefall

Um eine schnelle Bearbeitung Ihres Anliegens zu gewährleisten, folgen Sie bitte den folgenden Hinweisen:

- Bitte halten Sie für alle Anfragen den Kassenschein und die Artikelnummer (z. B. IAN 123456_7890) als Nachweis für den Kauf bereit.
- Die Artikelnummer entnehmen Sie bitte dem Typenschild am Produkt, einer Gravur am Produkt, dem Titelblatt der Bedienungsanleitung (unten links) oder dem Aufkleber auf der Rück- oder Unterseite des Produktes.

- Sollten Funktionsfehler oder sonstige Mängel auftreten, kontaktieren Sie zunächst die nachfolgend benannte Serviceabteilung **telefonisch** oder per **E-Mail**.
- Ein als defekt erfasstes Produkt können Sie dann unter Beifügung des Kaufbelegs (Kassenbon) und der Angabe, worin der Mangel besteht und wann er aufgetreten ist, für Sie portofrei an die Ihnen mitgeteilte Serviceanschrift übersenden.



Auf www.lidl-service.com können Sie diese und viele weitere Handbücher, Produktvideos und Installationssoftware herunterladen.

Mit diesem QR-Code gelangen Sie direkt auf die Lidl-Service-Seite (www.lidl-service.com) und können mittels der Eingabe der Artikelnummer (IAN) 345815_2001 Ihre Bedienungsanleitung öffnen.

Service

⚠️ WARNUNG!

- ▶ Lassen Sie Ihre Geräte von der Servicestelle oder einer Elektrofachkraft und nur mit Original-Ersatzteilen reparieren. Damit wird sichergestellt, dass die Sicherheit des Gerätes erhalten bleibt.
- ▶ Lassen Sie den Austausch des Steckers oder der Netzleitung immer vom Hersteller des Gerätes oder seinem Kundendienst ausführen. Damit wird sichergestellt, dass die Sicherheit des Gerätes erhalten bleibt.

DE Service Deutschland

Tel.: 0800 5435 111 (kostenfrei aus dem dt. Festnetz/Mobilfunknetz)
E-Mail: kompernass@lidl.de

AT Service Österreich

Tel.: 0820 201 222 (0,15 EUR/Min.)
E-Mail: kompernass@lidl.at

CH Service Schweiz

Tel.: 0842 665566 (0,08 CHF/Min., Mobilfunk max. 0,40 CHF/Min.)
E-Mail: kompernass@lidl.ch

IAN 345815_2001

Importeur

Bitte beachten Sie, dass die folgende Anschrift keine Serviceanschrift ist. Kontaktieren Sie zunächst die benannte Servicestelle.

KOMPERNASS HANDELS GMBH

BURGSTRASSE 21

44867 BOCHUM

DEUTSCHLAND

www.kompernass.com

Entsorgung



Die Verpackung besteht aus umweltfreundlichen Materialien, die Sie über die örtlichen Recyclingstellen entsorgen können.



Werfen Sie Elektrowerkzeuge nicht in den Hausmüll!

Gemäß Europäischer Richtlinie 2012/19/EU müssen verbrauchte Elektrowerkzeuge getrennt gesammelt und einer umweltgerechten Wiederverwertung zugeführt werden.

Möglichkeiten zur Entsorgung des ausgedienten Gerätes erfahren Sie bei Ihrer Gemeinde- oder Stadtverwaltung.



Entsorgen Sie die Verpackung umweltgerecht.

Beachten Sie die Kennzeichnung auf den verschiedenen Verpackungsmaterialien und trennen Sie diese gegebenenfalls gesondert. Die Verpackungsmaterialien sind gekennzeichnet mit Abkürzungen (a) und Ziffern (b) mit folgender Bedeutung: 1-7: Kunststoffe, 20-22: Papier und Pappe, 80-98: Verbundstoffe



Möglichkeiten zur Entsorgung des ausgedienten Produkts erfahren Sie bei Ihrer Gemeinde- oder Stadtverwaltung.



Das Produkt ist recycelbar, unterliegt einer erweiterten Herstellerverantwortung und wird getrennt gesammelt.

Original-Konformitätserklärung

Wir, KOMPERNASS HANDELS GMBH, Dokumentenverantwortlicher: Herr Semi Uguzlu, BURGSTR. 21, 44867 BOCHUM, DEUTSCHLAND, erklären hiermit, dass dieses Produkt mit den folgenden Normen, normativen Dokumenten und EG-Richtlinien übereinstimmt:

**Maschinenrichtlinie
(2006 / 42 / EG)**

**Elektromagnetische Verträglichkeit
(2014 / 30 / EU)**

**RoHS Richtlinie
(2011 / 65 / EU)***

*Die alleinige Verantwortung für die Ausstellung dieser Konformitätserklärung trägt der Hersteller. Der oben beschriebene Gegenstand der Erklärung erfüllt die Vorschriften der Richtlinie 2011/65/EU des Europäischen Parlaments und des Rates vom 8. Juni 2011 zur Beschränkung der Verwendung bestimmter gefährlicher Stoffe in Elektro- und Elektronikgeräten.

Angewandte harmonisierte Normen:

EN 62841-1:2015
 EN 62841-2-4:2014
 EN 55014-1:2017
 EN 55014-2:2015
 EN 61000-3-2:2014
 EN 61000-3-3:2013
 EN 50581:2012

Typ / Gerätebezeichnung: 3-in-1 Multifunktionsschleifer PMFS 200 C3

Herstellungsjahr: 06-2020

Seriennummer: IAN 345815_2001

Bochum, 03.08.2020



Semi Uguzlu

- Qualitätsmanager -

Technische Änderungen im Sinne der Weiterentwicklung sind vorbehalten.

Contents

Introduction	14
Intended use	14
Features	14
Package contents	14
Technical specifications	14
General power tool safety warnings	15
1. Work area safety	15
2. Electrical safety	15
3. Personal safety	16
4. Power tool use and care	16
5. Service	17
Appliance-specific safety instructions	17
Before use	18
Fitting/changing the sander plate	18
Selecting a sanding sheet	18
Fitting the sanding sheet	18
Dust extraction	19
Dust box	19
Reducer	19
Use	19
Switching on and off	19
Setting the oscillating speed	19
Working procedures	19
Maintenance and cleaning	20
Kompernass Handels GmbH warranty	20
Service	21
Importer	21
Disposal	22
Translation of the original Conformity Declaration	23

3-IN-1 MULTI-FUNCTION SANDER PMFS 200 C3

Introduction



Congratulations on the purchase of your new appliance. You have chosen a high-quality product. The operating instructions are part of this product. They contain important information about safety, usage and disposal. Before using the product, please familiarise yourself with all of the operating and safety instructions. Use the product only as described and for the range of applications specified. Please also pass these operating instructions on to any future owner.

Intended use

Depending on the sandpaper being used, this appliance is suitable for the dry sanding of wood, plastic, metal, filler and also painted surfaces. The appliance is particularly suitable for corners, edges and hard-to-reach areas. Any other usage of or modification to the appliance is deemed to be improper and carries a significant risk of accidents. The manufacturer accepts no responsibility for damage(s) resulting from improper usage. This appliance is not intended for commercial use.

Features

- 1 ON/OFF switch
- 2 Adapter fitting
- 3 Reducer for external extraction appliances
- 4 Mains cable
- 5 Dust bag
- 6 Dust box
- 7 Release button for dust box
- 8 Clamping levers
- 9 Orbital sander plate
- 10 Clamping rails
- 11 Delta sander plate
- 12 Screws (8x)
- 13 Random orbital sander plate
- 14 Speed selector
- 15 Rubber pin (8x)
- 16 Phillips screwdriver

Package contents

- 1 3-in-1 multi-function sander
- 1 Random orbital sander plate with Velcro fastener
- 1 Orbital sander plate with Velcro fastener
- 1 Delta sander plate with Velcro fastener
- 2 Random orbital sanding sheets (grain size 80/240)
- 2 Orbital sanding sheets (grain size 80/240)
- 2 Delta sanding sheets (grain size 80/240)
- 1 Dust box
- 1 Reducer for external extraction appliances
- 8 Rubber pins (4x pre-installed)
- 8 Screws (4x pre-installed)
- 1 Phillips screwdriver
- 1 Set of operating instructions

Technical specifications

Rated power consumption:	200 W
Nominal voltage:	230 V ~ 50 Hz
Rated idle speed:	n_0 7000–12000 rpm
Rated oscillation speed:	14000–24000 rpm
Protection class:	II/□

Noise and vibration data:

Noise measurement value determined in accordance with EN 62841. The A-rated noise level of the power tool is typically as follows:

Sound pressure level	L_{PA} : 74.3 dB (A)
Sound power level	L_{WA} : 85.3 dB (A)
Uncertainty	K: 3 dB



Wear ear muffs!

Rated acceleration, typically:

Hand/arm vibration $a_h = 5.428 \text{ m/s}^2$
 Uncertainty $K = 1.5 \text{ m/s}^2$

NOTE

- ▶ The vibration emission values and the noise emission values given in these instructions have been measured in accordance with a standardised test procedure and can be used for comparison of the power tool with another tool.
- ▶ The specified total vibration values and the noise emission values can also be used to make a provisional load estimate.

⚠ WARNING!

- ▶ Depending on the manner in which the power tool is being used, and in particular the kind of workpiece being worked, the vibration and noise emission values can deviate from the values given in these instructions during actual use of the power tool.
- ▶ Try to keep the vibration loads as low as possible. Measures to reduce the vibration load are, e.g. wearing gloves and limiting the working time. Wherein all states of operation must be included (e.g. times when the power tool is switched off and times where the power tool is switched on but running without load).



General power tool safety warnings

⚠ WARNING!

- ▶ Read all safety warnings, instructions, illustrations and specifications provided with this power tool. Failure to follow all instructions listed below may result in electric shock, fire and/or serious injury.

Save all warnings and instructions for future reference.

The term "power tool" in the warnings refers to your mains-operated (corded) power tool or battery-operated (cordless) power tool.

1. Work area safety

- a) **Keep work area clean and well lit.** Cluttered or dark areas invite accidents.
- b) **Do not operate power tools in explosive atmospheres, such as in the presence of flammable liquids, gases or dust.** Power tools create sparks which may ignite the dust or fumes.
- c) **Keep children and bystanders away while operating a power tool.** Distractions can cause you to lose control.

2. Electrical safety

- a) **Power tool plugs must match the outlet. Never modify the plug in any way.**
Do not use any adapter plugs with earthed (grounded) power tools. Unmodified plugs and matching outlets will reduce risk of electric shock.
- b) **Avoid body contact with earthed or grounded surfaces, such as pipes, radiators, ranges and refrigerators.** There is an increased risk of electric shock if your body is earthed or grounded.
- c) **Do not expose power tools to rain or wet conditions.** Water entering a power tool will increase the risk of electric shock.
- d) **Do not abuse the cord. Never use the cord for carrying, pulling or unplugging the power tool. Keep cord away from heat, oil, sharp edges or moving parts.** Damaged or entangled cords increase the risk of electric shock.

- e) When working outdoors with an electrical power tool, always use extension cords that are also suitable for use outdoors. Use of a cord suitable for outdoor use reduces the risk of electric shock.
- f) If operating a power tool in a damp location is unavoidable, use a residual current device (RCD) protected supply. Use of an RCD reduces the risk of electric shock.

3. Personal safety

- a) Stay alert, watch what you are doing and use common sense when operating a power tool. Do not use a power tool while you are tired or under the influence of drugs, alcohol or medication. A moment of inattention while operating a power tool may result in serious personal injury.
- b) Use personal protective equipment. Always wear eye protection. Protective equipment such as a dust mask, non-skid safety shoes, hard hat or hearing protection used for appropriate conditions will reduce personal injuries.
- c) Prevent unintentional starting. Ensure the switch is in the off-position before connecting to power source and/or battery pack, picking up or carrying the tool. Carrying power tools with your finger on the switch or energising power tools that have the switch on invites accidents.
- d) Remove any adjusting key or wrench before turning the power tool on. A wrench or a key left attached to a rotating part of the power tool may result in personal injury.
- e) Do not overreach. Keep proper footing and balance at all times. This enables better control of the power tool in unexpected situations.
- f) Dress properly. Do not wear loose clothing or jewellery. Keep your hair and clothing away from moving parts. Loose clothes, jewellery or long hair can be caught in moving parts.
- g) If devices are provided for the connection of dust extraction and collection facilities, ensure these are connected and properly used. Use of dust collection can reduce dust-related hazards.

- h) Do not allow yourself to get lulled into a false sense of security and do not ignore the safety rules for power tools, even if you are familiar with the power tool after repeated use. A careless action can cause severe injury within a fraction of a second.

4. Power tool use and care

- a) Do not force the power tool. Use the correct power tool for your application. The correct power tool will do the job better and safer at the rate for which it was designed.
- b) Do not use the power tool if the switch does not turn it on and off. Any power tool that cannot be controlled with the switch is dangerous and must be repaired.
- c) Disconnect the plug from the power source and/or remove the battery pack, if detachable, from the power tool before making any adjustments, changing accessories, or storing power tools. Such preventive safety measures reduce the risk of starting the power tool accidentally.
- d) Store idle power tools out of the reach of children, and do not allow persons unfamiliar with the power tool or these instructions to operate the power tool. Power tools are dangerous in the hands of untrained users.
- e) Maintain power tools and accessories. Check for misalignment or binding of moving parts, breakage of parts and any other condition that may affect the power tool's operation. If damaged, have the power tool repaired before use. Many accidents are caused by poorly maintained power tools.
- f) Keep cutting tools sharp and clean. Properly maintained cutting tools with sharp cutting edges are less likely to bind and are easier to control.
- g) Use the power tool, accessories and tool bits, etc., in accordance with these instructions, taking into account the working conditions and the work to be performed. Use of the power tool for operations different from those intended could result in a hazardous situation.

- h) Keep handles and grasping surfaces dry, clean and free from oil and grease. Slippery handles and grasping surfaces do not allow for safe handling and control of the tool in unexpected situations.

5. Service

- a) Have your power tool serviced by a qualified repair person using only identical replacement parts. This will ensure that the safety of the power tool is maintained.
- b) Always arrange for the replacement of the plug or the power cord to be carried out by the manufacturer of the appliance or by his approved customer services. This will ensure that the safety of the power tool is maintained.

Appliance-specific safety instructions

- Secure the workpiece. A workpiece securely held by a clamping device or vice is much safer than one held in your hand.
- Do not rest your hands next to or in front of the appliance and the area being worked as there is a risk of injury if you slip.
- In the event of danger, remove the mains plug from the socket immediately.
- Always route the power cable towards the rear, away from the appliance.
- **RISK OF FIRE DUE TO FLYING SPARKS!**
If you sand metal, sparks will be produced. Therefore, make sure that nobody is at risk and that no combustible materials are located in the immediate vicinity of where you are working.
- Hold the power tool by the insulated gripping surfaces, as the grinding surface could hit its own cable. Damage to a live wire may make exposed metal parts of the power tool live and could give the operator an electric shock.

WARNING! TOXIC VAPOURS!

- ▶ Working with the tool can produce harmful/toxic dusts that represent a health hazard for the person operating the appliance and for any other people in the area.

WARNING! **RISKS DUE TO DUST!**

- ▶ When working for extended periods of time on wood and, in particular, materials that produce dust which is hazardous to health, connect the appliance to an appropriate external dust extraction appliance. **Wear safety goggles and a protective dust mask!**
- Ensure sufficient ventilation when working on plastics, paints, lacquers, etc.
- Do not soak the materials or the area to be processed with liquids containing solvents.
- Never work on moistened materials or damp surfaces.
- Avoid sanding lead paint or other harmful materials.
- Materials containing asbestos must not be processed. Asbestos is a known carcinogen.
- Avoid contact with the sanding sheet while the appliance is running!
- Do not use the appliance without a sanding sheet fitted.
- Never use the appliance for other purposes and only use original parts/accessories. Using attachments or accessory tools other than those recommended in the operating instructions can lead to a risk of injury.
- Always allow the appliance to come to a complete standstill before putting it down.
- The appliance must always be kept clean, dry and free from oil or grease.

Before use

Fitting/changing the sander plate

⚠ WARNING!

- ▶ Always remove the plug from the mains power socket before carrying out any work on the appliance.
- ◆ Use the appropriate sander plate **9** **11** **13** for the corresponding application.
- ◆ Remove the four screws **12** using the supplied Phillips screwdriver **16**.
- ◆ Remove the pre-fitted sander plate.

NOTE

- ▶ The orbital sander plate **9** can only be fitted to the appliance in one direction. Please pay attention to the arrow marks on the orbital sander plate **9**. These must point forwards. With the delta sander plate **11** the tip points forwards.
- ▶ The rubber pins **15** have a groove on the side. The groove must be aligned with the tabs in the mounting holes on the respective sander plate **9** **11**. This allows you to insert the rubber pins **15** into the sander plate **9** **11**.
- ◆ Now fit the required sander plate. Ensure that the mounting plate **B** is aligned with the sander plate. The threaded holes of the mounting plate **B** must be aligned with the corresponding holes on the respective sander plate. Align the rubber pins **A** **15** (only on sander plates **9** and **11**) with the holes in the appliance (see fig. 1).

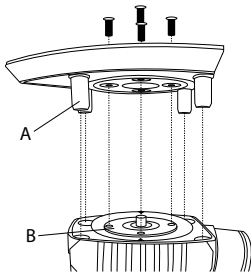

Figure 1

- ◆ Re-tighten the four screws **12** using the Phillips screwdriver **16**.
- ◆ Check that the sander plate is fitted securely.

Selecting a sanding sheet

Removal and surface:

The material removal rate and surface quality are determined by the grain strength of the sanding sheet.

- ◆ Please note that you need to use appropriate sanding sheets with different grains for working different materials.

Fitting the sanding sheet

⚠ WARNING!

- ▶ Always remove the plug from the mains power socket before carrying out any work on the appliance.

NOTE

- ▶ Before fitting a new sanding sheet, remove any dust and dirt from the sander plate **9** **11** **13**.

Attaching sanding sheets using Velcro:

- ◆ You can attach the sanding sheet to the sander plate **9** **11** **13** using Velcro.
- ◆ Ensure that the extraction holes on the sanding sheet match up with those on the sander plate.

Removing sanding sheets fitted using Velcro:

- ◆ Simply pull the sanding sheet off the sander plate **9** **11** **13** (see fig. A on the fold-out page).

Attaching sanding sheets without using Velcro (see fig. B on the fold-out page, not supplied):

- ◆ Open the two clamping levers **8**.
- ◆ Push the sanding sheet under the open clamping rail **10** at one end and clamp it firmly in place with the clamping lever.
- ◆ Follow the same procedure at the other end.

Dust extraction

WARNING! RISK OF FIRE!

- ▶ When working with power tools that have a dust collection box or can be connected to a vacuum cleaner via the vacuum cleaner adapter, there is a risk of fire! In unfavourable conditions, e.g. when sparks are flying while sanding metal or metal residues in wood, wood dust in the dust sack (or in the vacuum cleaner dust bag) can spontaneously ignite. This is a particular risk if the wood dust is mixed with paint residues or other chemicals and the workpiece has become hot after being worked for a long time. Therefore, do not allow the workpiece to overheat and always empty the dust box or the dust bag of the vacuum cleaner before taking a break from work.

Wear a dust mask!

NOTE

- ▶ Perforated sanding sheets are required for dust extraction.

Dust box

Connecting:

- ◆ Push the dust box **6** onto the multi-sander as far as the stop.

Removal:

- ◆ Pull the dust box **6** backwards off the appliance.

NOTE

- ▶ To achieve optimum dust extraction, the dust box **6** should be emptied regularly.
- ◆ To do this, remove the dust box **6** off the appliance as described above. To do this, open the dust box **6** by pressing on the release button **7** and pulling off the rear part. Now remove the dust bag **5**. Clean the dust bag **5** thoroughly by tapping it out.

Reducer

Connecting:

- ◆ Push the reducer **3** into the adapter fitting **2**.
- ◆ Push the hose of a suitable vacuum cleaning appliance (e.g. a workshop vacuum cleaner) onto the reducer **3**.

Removal:

- ◆ Pull the hose of the vacuum cleaner off the reducer **3**.
- ◆ Remove the reducer **3**.

Use

CAUTION!

- ▶ Ensure that the appliance is switched off before connecting it to the mains.

NOTE

- ▶ Always switch the multi-sander on before applying it to the material, then move it over the workpiece.

Switching on and off

Switching the appliance on:

- ◆ Move the ON/OFF switch **1** to the "I" position.

Switching the appliance off:

- ◆ Move the ON/OFF switch **1** to the "O" position.

Setting the oscillating speed

You can set the desired oscillating speed using the speed selector **14** as required. The required speed depends on the material being processed and can be determined through practical tests.

Working procedures

- Switch the appliance on before applying it to the workpiece.
- Apply minimal pressure when working.
- Work at a constant speed.
- Change the sanding sheets regularly.

- Never use the same sanding sheet for sanding different materials (e.g. wood followed by metal). Optimum sanding results can only be achieved by using clean sanding sheets.
- Clean the sanding sheet every once in a while using a vacuum cleaner.
- Sand hard-to-reach places with the front or side edge of the sanding sheet on the sander plate.
- Guide the sander over the workpiece in parallel and use overlapping sanding motions.
- After completing the task, lift the appliance from the workpiece and then switch it off.

Maintenance and cleaning

WARNING!

- ▶ Always remove the plug from the mains power socket before carrying out any work on the appliance.

The multi-sander is maintenance-free.

- Always clean the appliance directly after completion of work.
- Use a dry cloth to clean the housing.
- Remove any sanding dust stuck to the appliance with a brush.
- Never use sharp objects, petrol, solvents or cleaning agents which can damage plastic. Do not allow any liquids to get into the interior of the appliance.
- Always keep the ventilation openings free of obstructions.

Kompernass Handels GmbH warranty

Dear Customer,

This appliance has a 3-year warranty valid from the date of purchase. If this product has any faults, you, the buyer, have certain statutory rights. Your statutory rights are not restricted in any way by the warranty described below.

Warranty conditions

The warranty period starts on the date of purchase. Please keep your receipt in a safe place. This will be required as proof of purchase.

If any material or manufacturing fault occurs within three years of the date of purchase of the product, we will either repair or replace the product for you or refund the purchase price (at our discretion).

This warranty service requires that you present the defective appliance and the proof of purchase (receipt) within the three-year warranty period, along with a brief written description of the fault and of when it occurred.

If the defect is covered by the warranty, your product will either be repaired or replaced by us. The repair or replacement of a product does not signify the beginning of a new warranty period.

Warranty period and statutory claims for defects

The warranty period is not prolonged by repairs effected under the warranty. This also applies to replaced and repaired components. Any damage and defects present at the time of purchase must be reported immediately after unpacking. Repairs carried out after expiry of the warranty period shall be subject to a fee.

Scope of the warranty

This appliance has been manufactured in accordance with strict quality guidelines and inspected meticulously prior to delivery.

The warranty covers material faults or production faults. The warranty does not extend to product parts subject to normal wear and tear or to fragile parts which could be considered as consumable parts such as switches or parts made of glass.

The warranty does not apply if the product has been damaged, improperly used or improperly maintained. The directions in the operating instructions for the product regarding proper use of the product are to be strictly followed. Uses and actions that are discouraged in the operating instructions or which are warned against must be avoided.

This product is intended solely for private use and not for commercial purposes. The warranty shall be deemed void in cases of misuse or improper handling, use of force and modifications / repairs which have not been carried out by one of our authorised Service centres.

The warranty period does not apply to

- Normal reduction of the battery capacity over time
- Commercial use of the product
- Damage to or alteration of the product by the customer
- Non-compliance with safety and maintenance instructions, operating errors
- Damage caused by natural hazards

Warranty claim procedure

To ensure quick processing of your case, please observe the following instructions:

- Please have the till receipt and the item number (e.g. IAN 123456_7890) available as proof of purchase.
- You will find the item number on the type plate on the product, an engraving on the product, on the front page of the operating instructions (below left) or on the sticker on the rear or bottom of the product.
- If functional or other defects occur, please contact the service department listed either by **telephone** or by **e-mail**.
- You can return a defective product to us free of charge to the service address that will be provided to you. Ensure that you enclose the proof of purchase (till receipt) and information about what the defect is and when it occurred.



You can download these instructions along with many other manuals, product videos and installation software at www.lidl-service.com.

This QR code will take you directly to the Lidl service page (www.lidl-service.com) where you can open your operating instructions by entering the item number (IAN) 345815_2001.

Service

⚠ WARNING!

- ▶ **Have the appliances repaired by the Service Centre or a qualified electrician and only using genuine replacement parts.** This will ensure that the safety of the appliance is maintained.
- ▶ **Always ensure that the power plug or the mains cable is replaced only by the manufacturer of the appliance or by an approved customer service provider.** This will ensure that the safety of the appliance is maintained.

GB Service Great Britain
 Tel.: 0800 404 7657
 E-Mail: kompernass@lidl.co.uk

IE Service Ireland
 Tel.: 1890 930 034
 (0,08 EUR/Min., (peak))
 (0,06 EUR/Min., (off peak))
 E-Mail: kompernass@lidl.ie

IAN 345815_2001

Importer

Please note that the following address is not the service address. Please use the service address provided in the operating instructions.

KOMPERNASS HANDELS GMBH
 BURGSTRASSE 21
 44867 BOCHUM
 GERMANY
www.kompernass.com

Disposal



The packaging is made from environmentally friendly material which can be disposed of at your local recycling plant.



Do not dispose of power tools in your normal domestic waste!

European Directive 2012/19/EU requires that worn-out power tools be collected separately and recycled in an environmentally compatible manner.

Your local community or municipal authorities can provide information on how to dispose of the worn-out appliance.

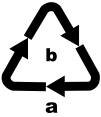

Dispose of the packaging in an environmentally friendly manner. Note the labelling on the packaging and separate the packaging material components for disposal if necessary. The packaging material is labelled with abbreviations (a) and numbers (b) with the following meanings:

- 1–7: plastics,
- 20–22: paper and cardboard,
- 80–98: composites



Your local community or municipal authorities can provide information on how to dispose of the worn-out product.



The product is recyclable, subject to extended producer responsibility and is collected separately.

Translation of the original Conformity Declaration

We, KOMPERNASS HANDELS GMBH, document officer: Mr Semi Uguzlu, BURGSTR. 21, 44867 BOCHUM, GERMANY, hereby declare that this product complies with the following standards, normative documents and EC directives:

**Machinery Directive
(2006/42/EC)**

**Electromagnetic Compatibility
(2014/30/EU)**

**RoHS Directive
(2011/65/EU)***

*The manufacturer bears the full responsibility for compliance with this conformity declaration. The object of the declaration described above complies with the requirements of the Directive 2011/65/EU of the European Parliament and Council of 8 June 2011 on the limitations of use of certain dangerous substances in electrical and electronic appliances.

Applied harmonised standards:

EN 62841-1:2015

EN 62841-2-4:2014

EN 55014-1:2017

EN 55014-2:2015

EN 61000-3-2:2014

EN 61000-3-3:2013

EN 50581:2012

Type/appliance designation: 3-in-1 multi-function sander PMFS 200 C3

Year of manufacture: 06-2020

Serial number: IAN 345815_2001

Bochum, 03/08/2020



Semi Uguzlu

- Quality Manager -

We reserve the right to make technical changes in the context of further product development.

Table des matières

Introduction	26
Utilisation conforme à l'usage prévu	26
Équipement	26
Matériel livré	26
Caractéristiques techniques	26
Avertissements de sécurité généraux pour l'outil électrique	27
1. Sécurité de la zone de travail	27
2. Sécurité électrique	27
3. Sécurité des personnes	28
4. Utilisation et entretien de l'outil électrique	28
5. Maintenance et entretien	29
Consignes de sécurité spécifiques à l'appareil	29
Avant la mise en service	30
Monter/remplacer le plateau de ponçage	30
Choisir la feuille abrasive	31
Fixation de la feuille abrasive	31
Aspiration de la poussière	31
Boîte à poussière pour l'aspiration intégrée	32
Réducteur	32
Mise en service	32
Allumer et éteindre	32
Régler la vitesse de vibration	32
Consignes de travail	33
Entretien et nettoyage	33
Garantie pour Kompernass Handels GmbH pour la Belgique	33
Garantie pour Kompernass Handels GmbH pour la France	35
Service après-vente	37
Importateur	37
Recyclage	37
Traduction de la déclaration de conformité originale	38

PONCEUSE MULTIFONCTION 3 EN 1 PMFS 200 C3

Introduction



Nous vous félicitons pour l'achat de votre nouvel appareil. Vous venez ainsi d'opter pour un produit de grande qualité. Le mode d'emploi fait partie de ce produit. Il contient des remarques importantes concernant la sécurité, l'utilisation et le recyclage. Avant d'utiliser le produit, veuillez vous familiariser avec toutes les consignes d'utilisation et avertissements de sécurité. N'utilisez le produit que conformément aux descriptions et pour les domaines d'utilisation indiqués. Si vous cédez le produit à un tiers, remettez-lui également tous les documents.

Utilisation conforme à l'usage prévu

L'appareil est conçu, en fonction du papier abrasif, pour le ponçage à sec de bois, plastique, métal, de surfaces recouvertes d'enduit ainsi que de surfaces peintes. L'appareil convient tout particulièrement aux coins, surfaces profilées ou aux endroits difficilement accessibles. Toute utilisation autre ou modification de l'appareil est considérée comme non conforme et s'accompagne de risques d'accident non négligeables. Nous déclinons toute responsabilité pour les dommages causés résultant d'une utilisation non conforme. Non prévu pour une utilisation professionnelle.

Équipement

- 1 Interrupteur MARCHE/ARRÊT
- 2 Raccord adaptateur
- 3 Réducteur pour l'aspiration externe
- 4 Cordon d'alimentation
- 5 Sac à poussière
- 6 Boîte à poussière pour l'aspiration intégrée
- 7 Touche de déverrouillage boîte à poussière
- 8 Leviers de serrage
- 9 Plateau de ponçage vibrant
- 10 Barrettes de bridage
- 11 Plateau de ponçage triangulaire
- 12 Vis (8x)
- 13 Plateau de ponçage excentrique
- 14 Présélection de vitesse de vibration
- 15 Broche caoutchouc (8x)
- 16 Tournevis cruciforme

Matériel livré

- 1 ponceuse multifonction 3 en 1
- 1 plateau de ponçage excentrique avec système auto-agrippant
- 1 plateau de ponçage vibrant avec système auto-agrippant
- 1 plateau de ponçage triangulaire avec système auto-agrippant
- 2 feuilles abrasives excentriques (grain 80/240)
- 2 feuilles abrasives vibrantes (grain 80/240)
- 2 feuilles abrasives triangulaires (grain 80/240)
- 1 boîte à poussière
- 1 réducteur pour l'aspiration externe
- 8 broches caoutchouc (4x prémontées)
- 8 vis (4x prémontées)
- 1 tournevis cruciforme
- 1 mode d'emploi

Caractéristiques techniques

Puissance nominale absorbée :	200 W
Tension nominale :	230 V ~ 50 Hz
Plage nominale de vitesses :	n_0 7000–12000 min ⁻¹
Nombre d'oscillations nominal :	14000–24000 min ⁻¹
Classe de protection :	II /

Informations relatives aux bruits et aux vibrations :

Valeur de mesure du bruit déterminée conformément à la norme EN 62841. Le niveau de bruit A pondéré de l'outil électrique est typiquement de :

Niveau de pression acoustique	L_{PA} : 74,3 dB (A)
Niveau de puissance acoustique	L_{WA} : 85,3 dB (A)
Imprécision	K : 3 dB



Porter une protection auditive !

Accélération évaluée, typiquement :

Vibration main / bras $a_h = 5,428 \text{ m} / \text{s}^2$
Imprécision K = 1,5 m / s²

REMARQUE

- ▶ Les valeurs d'émission de vibrations et les valeurs d'émissions sonores indiquées ont été mesurées conformément à une méthode de mesure normée et peuvent être utilisées pour comparer des outils électriques.
- ▶ Les valeurs d'émission de vibrations et les valeurs d'émissions sonores indiquées peuvent également être utilisées pour une évaluation préliminaire de la sollicitation.

⚠ AVERTISSEMENT !

- ▶ Pendant l'utilisation effective de l'outil électrique, les émissions de vibrations et sonores peuvent différer des valeurs indiquées en fonction de la manière dont l'outil électrique est utilisé, et en particulier en fonction du type de pièce à usiner.
- ▶ Essayez de garder la sollicitation aussi faible que possible. Des mesures d'exemple de réduction de la sollicitation des vibrations sont le port de gants lors de l'utilisation de l'outil et la limitation du temps de travail. À ce titre, toutes les parts du cycle de travail doivent être prises en compte (par exemple les durées pendant lesquelles l'outil électrique est éteint et celles pendant lesquelles il est allumé, mais fonctionne sans charge).



Avertissements de sécurité généraux pour l'outil électrique

⚠ AVERTISSEMENT !

- ▶ Lire tous les avertissements de sécurité, les instructions, les illustrations et les spécifications fournis avec cet outil électrique. Ne pas suivre les instructions énumérées ci-dessous peut provoquer un choc électrique, un incendie et/ou une blessure sérieuse.

Conservé tous les avertissements et toutes les instructions pour pouvoir s'y reporter ultérieurement.

Le terme "outil électrique" dans les avertissements de sécurité fait référence à votre outil électrique alimenté par le secteur (avec cordon d'alimentation) ou à votre outil électrique fonctionnant sur batterie (sans cordon d'alimentation).

1. Sécurité de la zone de travail

- Conservé la zone de travail propre et bien éclairée. Les zones en désordre ou sombres sont propices aux accidents.
- Ne pas faire fonctionner les outils électriques en atmosphère explosive, par exemple en présence de liquides inflammables, de gaz ou de poussières. Les outils électriques produisent des étincelles qui peuvent enflammer les poussières ou les fumées.
- Maintenir les enfants et les personnes présentes à l'écart pendant l'utilisation de l'outil électrique. Les distractions peuvent vous faire perdre le contrôle de l'outil.

2. Sécurité électrique

- Il faut que les fiches de l'outil électrique soient adaptées au socle. Ne jamais modifier la fiche de quelque façon que ce soit. Ne pas utiliser d'adaptateurs avec des outils électriques à branchement de terre. Des fiches non modifiées et des socles adaptés réduisent le risque de choc électrique.

- b) Éviter tout contact du corps avec des surfaces reliées à la terre telles que les tuyaux, les radiateurs, les cuisinières et les réfrigérateurs. Il existe un risque accru de choc électrique si votre corps est relié à la terre.
- c) Ne pas exposer les outils électriques à la pluie ou à des conditions humides. La pénétration d'eau à l'intérieur d'un outil électrique augmente le risque de choc électrique.
- d) Ne pas maltraiter le cordon. Ne jamais utiliser le cordon pour porter, tirer ou débrancher l'outil électrique. Maintenir le cordon à l'écart de la chaleur, du lubrifiant, des arêtes vives ou des parties en mouvement. Des cordons endommagés ou emmêlés augmentent le risque de choc électrique.
- e) En cas d'utilisation d'un outil électrique à l'extérieur, utiliser une rallonge adaptée à l'utilisation extérieure. L'utilisation d'un cordon adapté à l'utilisation extérieure réduit le risque de choc électrique.
- f) Si l'usage d'un outil électrique dans un emplacement humide est inévitable, utiliser une alimentation protégée par un dispositif à courant différentiel résiduel (RCD). L'usage d'un RCD réduit le risque de choc électrique.
- c) Éviter tout démarrage intempestif. S'assurer que l'interrupteur est en position arrêté avant de brancher l'outil électrique au secteur et/ou au bloc de batteries, de le ramasser ou de le porter. Porter les outils électriques en ayant le doigt sur l'interrupteur ou brancher des outils électriques dont l'interrupteur est en position marche est source d'accidents.
- d) Retirer toute clé de réglage avant de mettre l'outil électrique en marche. Une clé laissée fixée sur une partie tournante de l'outil électrique peut donner lieu à des blessures.
- e) Ne pas se précipiter. Garder une position et un équilibre adaptés à tout moment. Cela permet un meilleur contrôle de l'outil électrique dans des situations inattendues.
- f) S'habiller de manière adaptée. Ne pas porter de vêtements amples ou de bijoux. Garder les cheveux et les vêtements à distance des parties en mouvement. Des vêtements amples, des bijoux ou les cheveux longs peuvent être pris dans des parties en mouvement.
- g) Si des dispositifs sont fournis pour le raccordement d'équipements pour l'extraction et la récupération des poussières, s'assurer qu'ils sont connectés et correctement utilisés. Utiliser des collecteurs de poussière peut réduire les risques dus aux poussières.

3. Sécurité des personnes

- a) Rester vigilant, regarder ce que vous êtes en train de faire et faire preuve de bon sens dans votre utilisation de l'outil électrique. Ne pas utiliser un outil électrique lorsque vous êtes fatigué ou sous l'emprise de drogues, de l'alcool ou de médicaments. Un moment d'inattention en cours d'utilisation d'un outil électrique peut entraîner des blessures graves.
- b) Utiliser un équipement de sécurité. Toujours porter une protection pour les yeux. Les équipements de protection individuelle tels que les masques contre les poussières, les chaussures de sécurité antidérapantes, les casques ou les protections auditives utilisés pour les conditions appropriées réduisent les blessures.
- h) Ne vous croyez pas faussement en sécurité et ne négligez pas les règles de sécurité liées aux outils électriques, même si vous êtes familiarisé avec l'outil électrique en raison d'une utilisation fréquente. Une fraction de seconde d'inattention peut provoquer une blessure grave.

4. Utilisation et entretien de l'outil électrique

- a) Ne pas forcer l'outil électrique. Utiliser l'outil électrique adapté à votre application. L'outil adapté réalisera mieux le travail et de manière plus sûre au régime pour lequel il a été construit.
- b) Ne pas utiliser l'outil électrique si l'interrupteur ne permet pas de passer de l'état de marche à arrêté et inversement. Tout outil électrique qui ne peut pas être commandé par l'interrupteur est dangereux et il faut le réparer.

- c) Débrancher la fiche de la source d'alimentation et/ou enlever le bloc de batteries, s'il est amovible, avant tout réglage, changement d'accessoires ou avant de ranger l'outil électrique. De telles mesures de sécurité préventives réduisent le risque de démarrage accidentel de l'outil électrique.
- d) Conserver les outils à l'arrêt hors de la portée des enfants et ne pas permettre à des personnes ne connaissant pas l'outil électrique ou les présentes instructions de le faire fonctionner. Les outils électriques sont dangereux entre les mains d'utilisateurs novices.
- e) Observer la maintenance des outils électriques et des accessoires. Vérifier qu'il n'y a pas de mauvais alignement ou de blocage des parties mobiles, des pièces cassées ou toute autre condition pouvant affecter le fonctionnement de l'outil électrique. En cas de dommages, faire réparer l'outil électrique avant de l'utiliser. De nombreux accidents sont dus à des outils électriques mal entretenus.
- f) Garder affûtés et propres les outils permettant de couper. Des outils destinés à couper correctement entretenus avec des pièces coupantes tranchantes sont moins susceptibles de bloquer et sont plus faciles à contrôler.
- g) Utiliser l'outil électrique, l'outil d'intervention, les outils d'intervention etc., conformément à ces instructions, en tenant compte des conditions de travail et du travail à réaliser. L'utilisation de l'outil électrique pour des opérations différentes de celles prévues peut donner lieu à des situations dangereuses.
- h) Il faut que les poignées et les surfaces de préhension restent sèches, propres et dépourvues d'huiles et de graisses. Des poignées et des surfaces de préhension glissantes rendent impossibles la manipulation et le contrôle en toute sécurité de l'outil dans les situations inattendues.

5. Maintenance et entretien

- a) Faire entretenir l'outil électrique par un réparateur qualifié utilisant uniquement des pièces de rechange identiques. Cela assurera que la sécurité de l'outil électrique est maintenue.
- b) Confiez toujours le remplacement de la fiche ou du cordon d'alimentation au fabricant de l'outil électrique ou à son service après-vente. Cela assurera que la sécurité de l'outil électrique est maintenue.

Consignes de sécurité spécifiques à l'appareil

- Sécurisez la pièce à usiner. Toute pièce à usiner maintenue par des dispositifs de serrage ou un étai est mieux sécurisée qu'avec votre seule main.
- N'appuyez en aucun cas les mains à côté de l'appareil, devant lui ou devant la surface à usiner, un risque de blessure existant en cas de glissement.
- En cas de danger, débranchez immédiatement la fiche secteur de la prise secteur.
- Acheminez toujours le cordon d'alimentation de l'appareil vers l'arrière.
- **RISQUE D'INCENDIE LIÉ À LA PROJECTION D'ÉTINCELLES** ! Lorsque vous poncez des métaux, des étincelles sont projetées. Veillez de ce fait absolument à ce que personne ne soit mis en danger et qu'aucun matériau combustible ne se trouve à proximité de la zone de travail.
- Tenez l'outil électrique uniquement par ses surfaces de préhension isolées car la surface ponçage risque de toucher son propre cordon d'alimentation. L'endommagement d'une ligne sous tension peut mettre des pièces métalliques de l'appareil sous tension et provoquer une électrocution.

AVERTISSEMENT ! VAPEURS TOXIQUES !

- Les poussières nocives / toxiques apparaissant lors du traitement représentent un danger pour la santé de l'utilisateur ou des personnes proches.

**⚠ AVERTISSEMENT !
DANGER CAUSÉ PAR LA POUSSIÈRE !**

- ▶ En cas de travail prolongé sur du bois, et en particulier si les matériaux usinés impliquent des poussières toxiques, raccordez l'appareil à un dispositif d'aspiration des poussières externe adapté. **Portez des lunettes de protection et un masque anti-poussière !**
- Lors de l'usinage de matières plastiques, de peintures, de laques/verniss, etc., veillez à une ventilation suffisante.
- N'imbibez pas les matériaux ou les surfaces à usiner avec des liquides à base de solvants.
- N'usinez pas de matériaux mouillés ou de surfaces humides.
- Évitez de poncer des peintures au plomb ou d'autres matériaux toxiques.
- Les matériaux contenant de l'amiante ne doivent pas être usinés. L'amiante est cancérigène.
- Évitez tout contact avec une feuille abrasive en fonctionnement.
- Utilisez l'appareil uniquement avec la feuille abrasive mise en place.
- N'utilisez jamais l'outil à d'autres fins que celles prévues ici et utilisez uniquement des pièces/accessoires d'origine. L'utilisation de pièces ou d'outils différents de ceux recommandés dans le mode d'emploi vous expose à un risque de blessures.
- Laissez toujours s'immobiliser l'appareil éteint avant de le déposer.
- L'appareil doit toujours être propre, sec et exempt d'huile ou de graisse.

Avant la mise en service

Monter/remplacer le plateau de ponçage

⚠ AVERTISSEMENT !

- ▶ Avant d'effectuer des travaux sur l'appareil, débranchez toujours la fiche secteur de la prise.
- ◆ Choisissez le plateau de ponçage **9 11 15** respectif en fonction de l'utilisation correspondante.
- ◆ Retirez les quatre vis **12** à l'aide du tournevis cruciforme **16** fourni.
- ◆ Retirez le plateau de ponçage prémonté.

REMARQUE

- ▶ Le plateau de ponçage vibrant **9** ne peut être monté que dans un sens sur l'appareil. Respectez pour cela les repères fléchés sur le plateau de ponçage vibrant **9**. Ils doivent pointer vers l'avant. La pointe du plateau de ponçage triangulaire **11** pointe vers l'avant.
- ▶ Les broches caoutchouc **15** ont une rainure sur le côté. Celle-ci doit être orientée en direction des ergots des alésages de réception du plateau de ponçage **9 11** respectif. Voici comment insérer les broches caoutchouc **15** dans le plateau de ponçage **9 11**.
- ◆ Montez maintenant le plateau de ponçage souhaité. Assurez-vous que la plaque de fixation **B** est orientée vers le plateau de ponçage. Les trous taraudés de la plaque de fixation **B** doivent être orientés vers les trous correspondant du plateau de ponçage respectif. Les broches caoutchouc **A 15** (uniquement plateau de ponçage **9** et **11**) vers les trous dans l'appareil (voir fig. 1).

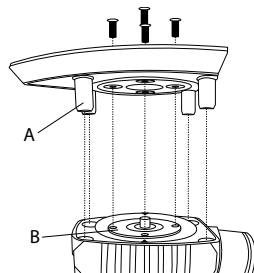

Figure 1

- ◆ Revissez bien les quatre vis **12** avec le tournevis cruciforme **16**.
- ◆ Vérifiez que le plateau de ponçage est bien fixé.

Choisir la feuille abrasive

Enlèvement et surface :

La performance d'enlèvement et la qualité de surface sont déterminées par l'épaisseur du grain de la feuille abrasive.

- ◆ Veuillez tenir compte du fait qu'il convient d'utiliser des feuilles abrasives de grains différents pour l'usinage des différents matériaux.

Fixation de la feuille abrasive

AVERTISSEMENT !

- ▶ Avant d'effectuer des travaux sur l'appareil, débranchez toujours la fiche secteur de la prise.

REMARQUE

- ▶ Avant de fixer une nouvelle feuille abrasive, retirez la poussière et la saleté du plateau de ponçage **9** **11** **13**.

Positionner les feuilles abrasives avec système auto-agrippant :

- ◆ Vous pouvez mettre la feuille abrasive en place sur le plateau de ponçage **9** **11** **13** à l'aide de la fermeture auto-agrippante.
- ◆ Veillez à ce que les trous d'aspiration sur la feuille abrasive correspondent à ceux du plateau de ponçage.

Retirer les feuilles abrasives avec système auto-agrippant :

- ◆ Retirez tout simplement la feuille abrasive du plateau de ponçage **9** **11** **13** (voir fig. A sur le volet dépliant).

Placer les feuilles abrasives sans système auto-agrippant (voir fig. B sur le volet dépliant ; non fournies) :

- ◆ Ouvrez les deux leviers de serrage **8**.
- ◆ Glissez la feuille abrasive à une extrémité sous la barrette de bridage **10** ouverte et bloquez la feuille en refermant le levier de serrage.
- ◆ Procédez de la même manière avec l'autre extrémité.

Aspiration de la poussière

AVERTISSEMENT ! RISQUE D'INCENDIE !

- ▶ Il existe un risque d'incendie lors du travail avec des outils électriques dotés d'une boîte de récupération de la poussière ou qui peuvent être reliés à l'aspirateur via un dispositif d'aspiration de la poussière ! Dans des conditions défavorables, comme par ex. une projection d'étincelles lors du ponçage de métal ou la présence de résidus métalliques dans le bois, la poussière de bois dans le sac à poussière (ou le sac de l'aspirateur) risque de prendre feu spontanément. Ceci peut en particulier se passer lorsque la poussière de bois est mélangée à des restes de vernis ou à d'autres substances chimiques et que la pièce à poncer est brûlante suite à un long travail. Évitez de ce fait absolument une surchauffe de la pièce à poncer et de l'appareil et videz toujours avant les pauses de travail la boîte de récupération de la poussière ou le sac à poussière de l'aspirateur.

Portez un masque de protection anti-poussière !

REMARQUE

- ▶ Vous avez besoin de feuilles abrasives à trous pour l'aspiration de la poussière.

Boîte à poussière pour l'aspiration intégrée

Raccordement :

- ◆ Glissez la boîte à poussière pour l'aspiration intégrée **6** jusqu'en butée sur la ponceuse multifonction.

Démontage :

- ◆ Détachez la boîte à poussière pour l'aspiration intégrée **6** par l'arrière.

REMARQUE

- ▶ Afin de garantir une performance d'aspiration optimale, vider la boîte à poussière pour l'aspiration intégrée **6** à temps.
- ◆ Retirez pour cela la boîte à poussière pour l'aspiration intégrée **6** de l'appareil comme décrit précédemment. Ouvrez pour cela la boîte à poussière pour l'aspiration intégrée **6** en appuyant sur la touche de déverrouillage **7** et en retirant la partie arrière. Sortez maintenant le sac à poussière **5**. Nettoyez bien le sac à poussière **5** en tapotant.

Réducteur

Raccordement :

- ◆ Glissez le réducteur **3** dans le raccord adaptateur **2**.
- ◆ Glissez le flexible d'un dispositif d'aspiration de poussière homologué (par ex. d'un aspirateur à poussière d'atelier) sur le réducteur **3**.

Démontage :

- ◆ Détachez le flexible du dispositif d'aspiration du réducteur **3**.
- ◆ Retirez le réducteur **3**.

Mise en service

⚠ PRUDENCE !

- ▶ Assurez-vous que l'appareil est éteint avant de le raccorder à l'alimentation électrique.

REMARQUE

- ▶ Allumez toujours la ponceuse multifonction avant son entrée en contact avec le matériau et ensuite seulement guidez l'appareil sur la pièce à usiner.

Allumer et éteindre

Allumer l'appareil :

- ◆ Appuyez sur l'interrupteur MARCHE/ARRÊT **1** pour l'amener en position "I".

Éteindre l'appareil :

- ◆ Appuyez sur l'interrupteur MARCHE/ARRÊT **1** pour l'amener en position "0".

Régler la vitesse de vibration

Vous pouvez présélectionner la vitesse de vibration en fonction des besoins, grâce à la présélection de vitesse de vibration **14**.

La vitesse de vibration requise dépend du matériau à usiner et peut être calculée au moyen d'essais pratiques.

Consignes de travail

- Approchez l'appareil en marche de la pièce à usiner.
- Travaillez en exerçant une légère pression de contact.
- Travaillez avec une avancée régulière.
- Changez les feuilles abrasives à temps.
- Ne poncez jamais différents matériaux (par ex. bois et ensuite métal) avec la même feuille abrasive. Seules des feuilles abrasives impeccables vous permettent d'obtenir de bons résultats de ponçage.
- Nettoyez de temps en temps la feuille abrasive avec l'aspirateur.
- Poncez les endroits difficilement accessibles avec le bord avant ou latéral de la feuille abrasive sur le plateau de ponçage .
- Réalisez le ponçage parallèlement et en chevauchant les lés de ponçage.
- Levez l'appareil après l'usinage de la pièce à usiner et éteignez-le.

Entretien et nettoyage

AVERTISSEMENT !

- ▶ Avant d'effectuer des travaux sur l'appareil, débranchez toujours la fiche secteur de la prise.

La ponceuse multifonction ne nécessite aucune maintenance.

- Nettoyez l'appareil directement après avoir terminé le travail.
- Nettoyez le boîtier avec un chiffon sec.
- Éliminez la poussière de ponçage qui adhère à l'aide d'un pinceau.
- N'utilisez en aucun cas des objets tranchants, de l'essence, des solvants ou des produits nettoyants qui attaquent le plastique. Évitez que des liquides ne pénètrent à l'intérieur de l'appareil.
- Assurez-vous que les ouïes de ventilation sont toujours dégagées.

Garantie pour Kompernass Handels GmbH pour la Belgique

Chère cliente, cher client,

Cet appareil est garanti 3 ans à partir de la date d'achat. Si ce produit venait à présenter des vices, vous disposez de droits légaux face au vendeur de ce produit. Vos droits légaux ne sont pas restreints par notre garantie présentée ci-dessous.

Conditions de garantie

La période de garantie débute à la date d'achat. Veuillez bien conserver le ticket de caisse. Celui-ci servira de preuve d'achat.

Si dans un délai de trois ans suivant la date d'achat de ce produit, un vice de matériel ou de fabrication venait à apparaître, le produit sera réparé, remplacé gratuitement par nos soins ou le prix d'achat remboursé, selon notre choix. Cette prestation sous garantie nécessite, dans le délai de trois ans, la présentation de l'appareil défectueux et du justificatif d'achat (ticket de caisse) ainsi que la description brève du vice et du moment de son apparition.

Si le vice est couvert par notre garantie, vous recevrez le produit réparé ou un nouveau produit en retour. Aucune nouvelle période de garantie ne débute avec la réparation ou l'échange du produit.

Période de garantie et réclamation légale pour vices cachés

L'exercice de la garantie ne prolonge pas la période de garantie. Cette disposition s'applique également aux pièces remplacées ou réparées. Les dommages et vices éventuellement déjà présents à l'achat doivent être signalés immédiatement après le déballage. Toute réparation survenant après la période sous garantie fera l'objet d'une facturation.

Étendue de la garantie

L'appareil a été fabriqué avec soin conformément à des directives de qualité strictes et consciencieusement contrôlé avant sa livraison.

La prestation de la garantie s'applique aux vices de matériel et de fabrication. Cette garantie ne s'étend pas aux pièces du produit qui sont exposées à une usure normale et peuvent de ce fait être considérées comme pièces d'usure, ni aux détériorations de pièces fragiles, par ex. interrupteurs ou pièces en verre.

Cette garantie devient caduque si le produit est détérioré, utilisé ou entretenu de manière non conforme. Toutes les instructions listées dans le manuel d'utilisation doivent être exactement respectées pour une utilisation conforme du produit. Des buts d'utilisation et actions qui sont déconseillés dans le manuel d'utilisation, ou dont vous êtes avertis doivent également être évités.

Le produit est uniquement destiné à un usage privé et ne convient pas à un usage professionnel. La garantie est annulée en cas d'entretien incorrect et inapproprié, d'usage de la force et en cas d'intervention non réalisée par notre centre de service après-vente agréé.

La période de garantie ne s'applique pas dans les cas suivants

- usure normale de la capacité de l'accu
- utilisation commerciale du produit
- détérioration ou modification du produit par le client
- non-respect des consignes de sécurité et de maintenance, erreur d'utilisation
- dommages causés par des événements élémentaires

Procédure en cas de garantie

Afin de garantir un traitement rapide de votre demande, veuillez suivre les indications suivantes :

- Veuillez avoir à portée de main pour toutes questions le ticket de caisse et la référence article (par ex. IAN 123456_7890) en tant que justificatif de votre achat.
- Vous trouverez la référence sur la plaque signalétique sur le produit, une gravure sur le produit, sur la page de garde du mode d'emploi (en bas à gauche) ou sur l'autocollant au dos ou sur le dessous du produit.

- Si des erreurs de fonctionnement ou d'autres vices venaient à apparaître, veuillez d'abord contacter le département service clientèle cité ci-dessous par **téléphone** ou par **e-mail**.
- Vous pouvez ensuite retourner un produit enregistré comme étant défectueux en joignant le ticket de caisse et en indiquant en quoi consiste le vice et quand il est survenu, sans devoir l'affranchir à l'adresse de service après-vente communiquée.



Sur www.lidl-service.com, vous pourrez télécharger ce mode d'emploi et de nombreux autres manuels, vidéos produit et logiciels d'installation.

Grâce à ce code QR, vous arriverez directement sur le site Lidl service après-vente (www.lidl-service.com) et vous pourrez ouvrir votre mode d'emploi en saisissant votre référence (IAN) 345815_2001.

Garantie pour Kompernass Handels GmbH pour la France

Chère cliente, cher client,

Cet appareil est garanti 3 ans à partir de la date d'achat. Si ce produit venait à présenter des vices, vous disposez de droits légaux face au vendeur de ce produit. Vos droits légaux ne sont pas restreints par notre garantie présentée ci-dessous.

Conditions de garantie

La période de garantie débute à la date d'achat. Veuillez bien conserver le ticket de caisse. Celui-ci servira de preuve d'achat.

Si dans un délai de trois ans suivant la date d'achat de ce produit, un vice de matériel ou de fabrication venait à apparaître, le produit sera réparé, remplacé gratuitement par nos soins ou le prix d'achat remboursé, selon notre choix. Cette prestation sous garantie nécessite, dans le délai de trois ans, la présentation de l'appareil défectueux et du justificatif d'achat (ticket de caisse) ainsi que la description brève du vice et du moment de son apparition.

Si le vice est couvert par notre garantie, vous recevrez le produit réparé ou un nouveau produit en retour. Aucune nouvelle période de garantie ne débute avec la réparation ou l'échange du produit.

Période de garantie et réclamation légale pour vices cachés

L'exercice de la garantie ne prolonge pas la période de garantie. Cette disposition s'applique également aux pièces remplacées ou réparées. Les dommages et vices éventuellement déjà présents à l'achat doivent être signalés immédiatement après le déballage. Toute réparation survenant après la période sous garantie fera l'objet d'une facturation.

Étendue de la garantie

L'appareil a été fabriqué avec soin conformément à des directives de qualité strictes et consciencieusement contrôlé avant sa livraison.

La prestation de la garantie s'applique aux vices de matériel et de fabrication. Cette garantie ne s'étend pas aux pièces du produit qui sont exposées à une

usure normale et peuvent de ce fait être considérées comme pièces d'usure, ni aux détériorations de pièces fragiles, par ex. interrupteurs ou pièces en verre.

Cette garantie devient caduque si le produit est détérioré, utilisé ou entretenu de manière non conforme. Toutes les instructions listées dans le manuel d'utilisation doivent être exactement respectées pour une utilisation conforme du produit. Des buts d'utilisation et actions qui sont déconseillés dans le manuel d'utilisation, ou dont vous êtes avertis doivent également être évités.

Le produit est uniquement destiné à un usage privé et ne convient pas à un usage professionnel. La garantie est annulée en cas d'entretien incorrect et inapproprié, d'usage de la force et en cas d'intervention non réalisée par notre centre de service après-vente agréé.

Article L217-16 du Code de la consommation

Lorsque l'acheteur demande au vendeur, pendant le cours de la garantie commerciale qui lui a été consentie lors de l'acquisition ou de la réparation d'un bien meuble, une remise en état couverte par la garantie, toute période d'immobilisation d'au moins sept jours vient s'ajouter à la durée de la garantie qui restait à courir. Cette période court à compter de la demande d'intervention de l'acheteur ou de la mise à disposition pour réparation du bien en cause, si cette mise à disposition est postérieure à la demande d'intervention.

Indépendamment de la garantie commerciale souscrite, le vendeur reste tenu des défauts de conformité du bien et des vices rédhibitoires dans les conditions prévues aux articles L217-4 à L217-13 du Code de la consommation et aux articles 1641 à 1648 et 2232 du Code Civil.

Article L217-4 du Code de la consommation

Le vendeur livre un bien conforme au contrat et répond des défauts de conformité existant lors de la délivrance. Il répond également des défauts de conformité résultant de l'emballage, des instructions de montage ou de l'installation lorsque celle-ci a été mise à sa charge par le contrat ou a été réalisée sous sa responsabilité.

Article L217-5 du Code de la consommation

Le bien est conforme au contrat :

- 1° S'il est propre à l'usage habituellement attendu d'un bien semblable et, le cas échéant :
 - s'il correspond à la description donnée par le vendeur et posséder les qualités que celui-ci a présentées à l'acheteur sous forme d'échantillon ou de modèle ;
 - s'il présente les qualités qu'un acheteur peut légitimement attendre eu égard aux déclarations publiques faites par le vendeur, par le producteur ou par son représentant, notamment dans la publicité ou l'étiquetage ;
- 2° Ou s'il présente les caractéristiques définies d'un commun accord par les parties ou être propre à tout usage spécial recherché par l'acheteur, porté à la connaissance du vendeur et que ce dernier a accepté.

Article L217-12 du Code de la consommation

L'action résultant du défaut de conformité se prescrit par deux ans à compter de la délivrance du bien.

Article 1641 du Code civil

Le vendeur est tenu de la garantie à raison des défauts cachés de la chose vendue qui la rendent impropre à l'usage auquel on la destine, ou qui diminuent tellement cet usage que l'acheteur ne l'aurait pas acquise, ou n'en aurait donné qu'un moindre prix, s'il les avait connus.

Article 1648 1er alinéa du Code civil

L'action résultant des vices rédhibitoires doit être intentée par l'acquéreur dans un délai de deux ans à compter de la découverte du vice.

Les pièces détachées indispensables à l'utilisation du produit sont disponibles pendant la durée de la garantie du produit.

La période de garantie ne s'applique pas dans les cas suivants

- usure normale de la capacité de l'accu
- utilisation commerciale du produit
- détérioration ou modification du produit par le client
- non-respect des consignes de sécurité et de maintenance, erreur d'utilisation
- dommages causés par des événements élémentaires

Procédure en cas de garantie

Afin de garantir un traitement rapide de votre demande, veuillez suivre les indications suivantes :

- Veuillez avoir à portée de main pour toutes questions le ticket de caisse et la référence article (par ex. IAN 123456_7890) en tant que justificatif de votre achat.
- Vous trouverez la référence sur la plaque signalétique sur le produit, une gravure sur le produit, sur la page de garde du mode d'emploi (en bas à gauche) ou sur l'autocollant au dos ou sur le dessous du produit.
- Si des erreurs de fonctionnement ou d'autres vices venaient à apparaître, veuillez d'abord contacter le département service clientèle cité ci-dessous par **téléphone** ou par **e-mail**.
- Vous pouvez ensuite retourner un produit enregistré comme étant défectueux en joignant le ticket de caisse et en indiquant en quoi consiste le vice et quand il est survenu, sans devoir l'affranchir à l'adresse de service après-vente communiquée.



Sur www.lidl-service.com, vous pourrez télécharger ce mode d'emploi et de nombreux autres manuels, vidéos produit et logiciels d'installation.

Grâce à ce code QR, vous arriverez directement sur le site Lidl service après-vente (www.lidl-service.com) et vous pourrez ouvrir votre mode d'emploi en saisissant votre référence (IAN) 345815_2001.

Service après-vente

AVERTISSEMENT !

- Faites réparer vos appareils par le service après-vente ou un électricien et uniquement avec des pièces de rechange d'origine. Cela assure le maintien de la sécurité de l'appareil.
- Confiez toujours le remplacement de la fiche ou du cordon d'alimentation au fabricant de l'appareil ou à son service après-vente. Cela assure le maintien de la sécurité de l'appareil.

Service France

Tel.: 0800 919270

E-Mail: kompennass@idl.fr

Service Suisse

Tel.: 0842 665566 (0,08 CHF/Min., mobile max. 0,40 CHF/Min.)

E-Mail: kompennass@idl.ch

IAN 345815_2001

Importateur

Veuillez tenir compte du fait que l'adresse suivante n'est pas une adresse de service après-vente. Veuillez d'abord contacter le service mentionné.

KOMPENASS HANDELS GMBH

BURGSTRASSE 21

44867 BOCHUM

ALLEMAGNE

www.kompennass.com

Recyclage



L'emballage est constitué de matériaux écologiques que vous pouvez recycler par le biais des points de recyclage locaux.



Ne jetez pas les outils électriques dans les ordures ménagères !

Conformément à la directive européenne 2012/19/EU, les outils électriques usagés doivent faire l'objet d'un tri et d'un recyclage respectueux de l'environnement.

Renseignez-vous auprès de votre mairie ou des services de votre commune pour connaître les possibilités de recyclage de votre appareil usagé.



Recyclez l'emballage d'une manière respectueuse de l'environnement. Observez le marquage sur les différents matériaux d'emballage et triez-les séparément si nécessaire. Les matériaux d'emballage sont repérés par des abréviations (a) et des numéros (b) qui ont la signification suivante : 1-7 : Plastiques, 20-22 : Papier et carton, 80-98 : Matériaux composites



Renseignez-vous auprès de votre commune ou des services administratifs de votre ville pour connaître les possibilités de recyclage du produit usagé.



Le produit recyclable doit être trié ou rapporté dans un point de collecte pour être recyclé.

Traduction de la déclaration de conformité originale

Nous soussignés, KOMPENASS HANDELS GMBH, responsable du document : M. Semi Uguzlu, BURGSTR. 21, 44867 BOCHUM, ALLEMAGNE, déclarons par la présente que ce produit est en conformité avec les normes, documents normatifs et directives CE suivants :

**Directive relative aux machines
(2006 / 42 / CE)**

**Compatibilité électromagnétique
(2014 / 30 / EU)**

**Directive RoHS
(2011 / 65 / EU)***

* La seule responsabilité pour l'établissement de cette déclaration de conformité incombe au fabricant. L'objet de la déclaration décrit ci-dessus répond aux prescriptions de la directive 2011/65/EU du Parlement européen et du Conseil en date du 08 juin 2011 visant la restriction de l'utilisation de certaines substances dangereuses dans les appareils électriques et électroniques.

Normes harmonisées appliquées :

EN 62841-1:2015

EN 62841-2-4:2014

EN 55014-1:2017

EN 55014-2:2015

EN 61000-3-2:2014

EN 61000-3-3:2013

EN 50581:2012

Type / désignation de l'appareil : Ponceuse multifonction 3 en 1 PMFS 200 C3

Année de fabrication : 06-2020

Numéro de série : IAN 345815_2001

Bochum, le 23/07/2019



Semi Uguzlu

- Responsable qualité -

Sous réserve de modifications techniques à des fins de perfectionnement.

Inhoud

Inleiding	40
Gebruik in overeenstemming met bestemming	40
Onderdelen	40
Inhoud van het pakket	40
Technische gegevens	40
Algemene veiligheidsvoorschriften voor elektrische gereedschappen	41
1. Veiligheid op de werkplek	41
2. Elektrische veiligheid	41
3. Veiligheid van personen	42
4. Gebruik en behandeling van het elektrische gereedschap	42
5. Service	43
Apparaatspecifieke veiligheidsvoorschriften	43
Vóór de ingebruikname	44
Schuurzool monteren/vervangen	44
Schuurvel kiezen	45
Schuurvel bevestigen	45
Stofafzuiging	45
Stofreservoir voor interne afzuiging	45
Verloopstuk	46
Ingebruikname	46
In- en uitschakelen	46
Aantal schuurbewegingen instellen	46
Werkinstructies	46
Onderhoud en reiniging	46
Garantie van Kompernaß Handels GmbH	47
Service	48
Importeur	48
Afvoeren	49
Vertaling van de oorspronkelijke conformiteitsverklaring	50

3-IN-1-MULTIFUNCTIONELE SCHUURMACHINE PMFS 200 C3

Inleiding



Hartelijk gefeliciteerd met de aankoop van uw nieuwe apparaat. U hebt hiermee gekozen voor een hoogwaardig product.

De gebruiksaanwijzing maakt deel uit van dit product. Deze bevat belangrijke aanwijzingen voor veiligheid, gebruik en afvoer. Lees alle bedienings- en veiligheidsvoorschriften voordat u het product in gebruik neemt. Gebruik het product uitsluitend op de voorgeschreven wijze en voor de aangegeven doeleinden. Geef alle documenten mee als u het product overdraagt aan een derde.

Gebruik in overeenstemming met bestemming

Het apparaat is - al naargelang het schuurpapier - bestemd voor het droog schuren van hout, kunststof, metaal, plamuur en gelakte oppervlakken. Het apparaat is uitermate geschikt voor hoeken, profielen of moeilijk toegankelijke plekken. Elk ander gebruik of elke wijziging van het apparaat geldt als niet in overeenstemming met de bestemming en brengt ernstig gevaar voor ongelukken met zich mee. Voor schade die voortvloeit uit oneigenlijk gebruik aanvaarden wij geen aansprakelijkheid. Niet bestemd voor commercieel gebruik.

Onderdelen

- 1 Aan-/uitknop
- 2 Adapteraansluiting
- 3 Verloopstuk voor externe afzuiging
- 4 Netsnoer
- 5 Stofzak
- 6 Stofreservoir voor interne afzuiging
- 7 Ontgrendelknop stofreservoir
- 8 Spanhendel
- 9 Vlakschuurzool
- 10 Klemlijsten
- 11 Deltaschuurzool
- 12 Schroef (8x)
- 13 Excenterschuurzool
- 14 Instelling aantal schuurbewegingen

- 15 Rubberpen (8x)
- 16 Kruiskopschroevendraaier

Inhoud van het pakket

- 1 3-in-1-multifunctionele schuurmachine
- 1 excenterschuurzool met klittenbandbevestiging
- 1 vlakschuurzool met klittenbandbevestiging
- 1 deltaschuurzool met klittenbandbevestiging
- 2 excenterschuurvellen (korrel 80/240)
- 2 vlakschuurvellen (korrel 80/240)
- 2 deltaschuurvellen (korrel 80/240)
- 1 stofreservoir
- 1 verloopstuk voor externe afzuiging
- 8 rubberpenen (4x gemonteerd)
- 8 schroeven (4x gemonteerd)
- 1 kruiskopschroevendraaier
- 1 gebruiksaanwijzing

Technische gegevens

Nominaal vermogen:	200 W
Nominale spanning:	230 V ~ 50 Hz
Nominaal toerental (onbelast):	n_0 7000 - 12000 min ⁻¹
Nominaal aantal schuurbewegingen::	14000 - 24000 min ⁻¹
Beschermingsklasse:	II/□

Geluids- en trillingsgegevens:

Gemeten waarde voor geluid vastgesteld conform EN 62841. Het A-gewogen geluidsniveau van het elektrische gereedschap bedraagt gemiddeld:

Geluidsdrukniveau	L_{PA} : 74,3 dB (A)
Geluidsvermogensniveau	L_{WA} : 85,3 dB (A)
Onzekerheid	K: 3 dB



Draag gehoorbescherming!

Vastgestelde acceleratie, gemiddeld:

Hand-/armtrilling $a_h = 5,428 \text{ m/s}^2$
 Onzekerheid $K = 1,5 \text{ m/s}^2$

OPMERKING

- ▶ De vermelde totale trillingswaarden en trillingsemissiewaarden zijn in een genormeerde testopstelling gemeten en kunnen ook worden gebruikt voor vergelijking van een elektrisch gereedschap met een ander elektrisch gereedschap.
- ▶ De vermelde totale trillingswaarden en trillingsemissiewaarden kunnen ook worden gebruikt voor een voorlopige inschatting van de belasting.

WAARSCHUWING!

- ▶ De trillings- en geluidsemissieniveaus kunnen tijdens het daadwerkelijke gebruik van het elektrische gereedschap afwijken van de vermelde waarden, afhankelijk van de aard en het gebruik van het elektrische gereedschap, en in het bijzonder afhankelijk van het soort werkstuk dat wordt bewerkt.
- ▶ Probeer de belasting zo klein mogelijk te houden. Om de trillingsbelasting te reduceren, kunt u bijvoorbeeld handschoenen dragen tijdens het gebruik van het gereedschap en slechts beperkte tijd met het gereedschap werken. Daarbij dient u rekening te houden met alle aspecten van de bedrijfscyclus (bijvoorbeeld perioden waarin het gereedschap is uitgeschakeld en perioden waarin het gereedschap weliswaar is ingeschakeld, maar niet wordt belast).



Algemene veiligheidsvoorschriften voor elektrische gereedschappen



WAARSCHUWING!

- ▶ Lees alle veiligheidsvoorschriften, aanwijzingen, afbeeldingen en technische gegevens van dit elektrische gereedschap. Het niet-naleven van de volgende aanwijzingen kan elektrische schokken, brand en/of ernstig letsel veroorzaken.

Bewaar alle veiligheidsvoorschriften en instructies voor toekomstig gebruik.

De in de veiligheidsvoorschriften gebruikte term "elektrisch gereedschap" heeft betrekking op elektrisch gereedschap dat op netvoeding werkt (met snoer) en op elektrisch gereedschap dat op accu werkt (zonder snoer).

1. Veiligheid op de werkplek

- Houd uw werkomgeving schoon en goed verlicht. Wanorde en een niet-verlichte werkomgeving kunnen leiden tot ongelukken.
- Gebruik het elektrische gereedschap niet in explosiegevaarlijke omgevingen waarin zich brandbare vloeistoffen, gassen of stof bevinden. Elektrisch gereedschap geeft namelijk vonken af die stof of dampen kunnen doen ontvlammen.
- Houd kinderen en andere personen uit de buurt tijdens het gebruik van het elektrische gereedschap. Als u afgeleid raakt, zou u de controle over het elektrische gereedschap kunnen verliezen.

2. Elektrische veiligheid

- De stekker van het elektrische gereedschap moet in het stopcontact passen. De stekker mag op geen enkele wijze worden veranderd.
Gebruik geen verloopstekker in combinatie met geaarde elektrische gereedschappen. Onveranderde stekkers en passende stopcontacten verminderen het risico op elektrische schokken.

- b) Voorkom lichamelijk contact met gearde oppervlakken zoals buizen, verwarmingstoestellen, fornuizen en koelkasten. Er bestaat een verhoogd risico op een elektrische schok als uw lichaam geard is.
- c) **Houd elektrisch gereedschap uit de buurt van regen of vocht.** Als er water in een elektrisch gereedschap binnendringt, bestaat er verhoogd risico op een elektrische schok.
- d) **Gebruik het snoer niet voor oneigenlijke doeleinden, bijvoorbeeld om het elektrische gereedschap te dragen, om het gereedschap op te hangen of om de stekker uit het stopcontact te trekken.** Houd het snoer uit de buurt van hitte, olie, scherpe randen of bewegende onderdelen. Beschadigde of in de war geraakte snoeren verhogen de kans op een elektrische schok.
- e) **Gebruik bij het werken met elektrisch gereedschap buitenshuis alleen verlengsnoeren die geschikt zijn voor gebruik buitenshuis.** Het gebruik van een verlengsnoer dat geschikt is voor gebruik buitenshuis, vermindert het risico op een elektrische schok.
- f) **Gebruik een aardlekschakelaar als het gebruik van het elektrische gereedschap in een vochtige omgeving onvermijdelijk is.** Het gebruik van een aardlekschakelaar vermindert het risico op een elektrische schok.
- c) **Voorkom onbedoelde inschakeling.** Zorg ervoor dat het elektrische gereedschap is uitgeschakeld voordat u het aansluit op de netvoeding en/of de accu, het optilt of draagt. Als u bij het dragen van elektrisch gereedschap uw vinger op de aan-/uitknop houdt of als u een reeds ingeschakeld elektrisch gereedschap op de netvoeding aansluit, kan dit tot ongelukken leiden.
- d) **Verwijder het afstelgereedschap of de sleutel voordat u het elektrische gereedschap aanzet.** Gereedschap of moersleutels die zich in een draaiend onderdeel van het elektrische gereedschap bevinden, kunnen letsel veroorzaken.
- e) **Voorkom een abnormale lichaamshouding.** Zorg dat u stevig staat en bewaar altijd uw evenwicht. Zo kunt u het elektrische gereedschap in onverwachte situaties beter onder controle houden.
- f) **Draag geschikte kleding.** Draag geen wijde kleding of sieraden. Houd haar en kleding uit de buurt van bewegende onderdelen. Loszittende kleding, sieraden of haren kunnen door bewegende onderdelen gegrepen worden.
- g) **Als stofafzuigings- en opvangvoorzieningen kunnen worden bevestigd, moeten deze worden aangesloten en correct worden gebruikt.** Het gebruik van een stofafzuiging kan risico's door stof beperken.
- h) **Laat u niet misleiden door een vals gevoel van veiligheid en negeer de veiligheidsregels voor elektrisch gereedschap niet, ook niet als u na veelvuldig gebruik vertrouwd bent met het elektrische gereedschap.** Onoplettendheid kan in een fractie van een seconde tot ernstig letsel leiden.

3. Veiligheid van personen

- a) **Wees alert, let op wat u doet en gebruik uw gezond verstand wanneer u elektrisch gereedschap gebruikt.** Gebruik geen elektrisch gereedschap als u moe bent of onder invloed bent van drugs, alcohol of medicijnen. Eén moment van onoplettendheid kan bij het gebruik van elektrisch gereedschap al tot ernstig letsel leiden.
- b) **Draag persoonlijke beschermingsmiddelen en draag altijd een veiligheidsbril.** Het dragen van persoonlijke beschermingsmiddelen zoals een stofmasker, antislip-veiligheidsschoenen, een veiligheidshelm of gehoorbescherming, afhankelijk van het type en het gebruik van het elektrische gereedschap, vermindert het risico op letsel.

4. Gebruik en behandeling van het elektrische gereedschap

- a) **Voorkom overbelasting van het elektrische gereedschap.** Gebruik voor uw werkzaamheden het daarvoor bedoelde elektrische gereedschap. Met een passend elektrisch gereedschap werkt u, in het aangegeven vermogensbereik, beter en veiliger.

- b) Gebruik geen elektrisch gereedschap waarvan de aan-/uitknop defect is. Elektrisch gereedschap dat niet meer kan worden aan- of uitgezet, is gevaarlijk en moet worden gerepareerd.
- c) Haal de stekker uit het stopcontact en/of verwijder de afneembare accu voordat u instellingen aan het apparaat verricht, opzetgereedschappen verwisselt of het elektrische gereedschap weglegt. Deze voorzorgsmaatregel voorkomt dat het elektrische gereedschap onbedoeld kan worden gestart.
- d) Berg elektrisch gereedschap buiten het bereik van kinderen op wanneer het niet in gebruik is. Zorg ervoor dat het elektrische gereedschap niet wordt gebruikt door personen die er niet mee vertrouwd zijn of die deze instructies niet hebben gelezen. Elektrisch gereedschap is gevaarlijk als het door onervaren personen wordt gebruikt.
- e) Onderhoud het elektrische gereedschap en de opzetstukken zorgvuldig. Controleer of bewegende onderdelen naar behoren werken en niet klemmen, en of er geen onderdelen gebroken of zodanig beschadigd zijn dat de werking van het elektrische gereedschap wordt aangetast. Laat beschadigde onderdelen vóór de ingebruikname van het elektrische gereedschap repareren. Veel ongelukken zijn het gevolg van slecht onderhoud van elektrisch gereedschap.
- f) Houd snijgereedschappen scherp en schoon. Met zorg onderhouden snijgereedschappen met scherpe snijkanten lopen minder vaak vast en zijn gemakkelijker te sturen.
- g) Gebruik elektrisch gereedschap, opzetgereedschappen en dergelijke in overeenstemming met de handleiding. Houd daarbij rekening met de werkomstandigheden en de verrichten werkzaamheden. Het gebruik van elektrisch gereedschap voor andere doeleinden dan de beoogde toepassingen kan tot gevaarlijke situaties leiden.

- h) Houd handgrepen en greepvlakken droog, schoon en vrij van olie en vet. Bij gladde handgrepen en greepvlakken is een veilige bediening en beheersing van het elektrische gereedschap in onvoorziene situaties niet mogelijk.

5. Service

- a) Laat uw elektrische gereedschap alleen door gekwalificeerde vakmensen en uitsluitend met originele vervangingsonderdelen repareren. Op die manier blijft de veiligheid van het elektrische gereedschap gewaarborgd.
- b) Laat de vervanging van de stekker of het netsnoer altijd over aan de fabrikant van het elektrische apparaat of aan zijn klantenservice. Op die manier blijft de veiligheid van het elektrische gereedschap gewaarborgd.

Apparaatspecifieke veiligheidsvoorschriften

- Zet het werkstuk vast. Een werkstuk dat is vastgezet met lijklemmen of een bankschroef, blijft beter op zijn plaats dan een met de hand vastgehouden werkstuk.
- Zet in geen geval uw handen naast of voor het apparaat en het te bewerken vlak. Mochten uw handen wegglijden, dan bestaat er letselgevaar.
- Trek bij gevaar direct de stekker uit het stopcontact.
- Leid het snoer altijd naar achteren en weg van het apparaat vandaan.
- **BRANDGEVAAR DOOR VONKENREGEN!** Wanneer u metaal slijpt, ontstaat er een vonkenregen. Let er daarom altijd op dat personen niet in gevaar worden gebracht en dat zich geen brandbare materialen in de buurt van de werkplek bevinden.
- Pak het elektrische gereedschap alleen vast aan de geïsoleerde greepvlakken, omdat het schuuroppervlak met het eigen aansluitsnoer in aanraking kan komen. Bij beschadiging van een leiding waar spanning op staat, kunnen ook metalen onderdelen van het apparaat onder spanning komen te staan, met een elektrische schok tot gevolg.

⚠ WAARSCHUWING! GIFTIGE DAMPEN!

- ▶ De door de bewerking gevormde schadelijke/giftige stoffen houden een gevaar in voor de gezondheid van degene die het gereedschap bedient en personen die zich in de buurt bevinden.

⚠ WAARSCHUWING! RISICO DOOR STOF!

- ▶ Sluit bij het langdurig bewerken van hout, en met name bij het bewerken van materialen waarbij voor de gezondheid schadelijke stoffen ontstaan, het apparaat aan op een passende externe stofafzuiging. **Draag een veiligheidsbril en een stofmasker!**

- Zorg bij de bewerking van kunststoffen, verven, lakken, enz. voor voldoende ventilatie.
- Bevochtig materialen of te bewerken vlakken niet met vloeistoffen die oplosmiddelen bevatten.
- Bewerk geen bevochtigde materialen of vochtige oppervlakken.
- Schuur geen loodhoudende verf of andere voor de gezondheid schadelijke materialen.
- Asbesthoudend materiaal mag niet worden bewerkt. Asbest is kankerverwekkend.
- Voorkom contact met het draaiende schuurvel.
- Gebruik het apparaat uitsluitend als het schuurvel is bevestigd.
- Gebruik het apparaat nooit voor doeleinden waarvoor het niet bestemd is en uitsluitend met originele onderdelen/accessoires. Het gebruik van andere onderdelen of andere accessoires dan aanbevolen in de gebruiksaanwijzing, kan letselgevaar inhouden.
- Laat het uitgeschakelde apparaat tot stilstand komen voordat u het weglegt.
- Het apparaat moet altijd schoon, droog en vrij van olie of smeervet zijn.

Vóór de ingebruikname

Schuurzool monteren/vervangen

⚠ WAARSCHUWING!

- ▶ Haal altijd de stekker uit het stopcontact voordat u werkzaamheden aan het apparaat verricht.
- ◆ Kies een van de drie schuurzolen **9** **11** **13** die geschikt is voor wat u wilt doen.
- ◆ Draai de vier schroeven **12** los met de meegeleverde kruiskopschroevendraaier **15**.
- ◆ Verwijder de voorgemonteerde schuurzool.

OPMERKING

- ▶ De vlakschuurzool **9** kan slechts in één richting op het apparaat worden gemonteerd. Let bij het monteren op de pijlmarkeringen op de vlakschuurzool **9**. Die moeten naar voren wijzen. Bij de deltaschuurzool **11** wijst de punt naar voren.
- ▶ De rubberpennen **15** hebben aan de zijkant een groef. Deze moeten op de neuzen van de bevestigingsgaten van de betreffende schuurzool **9** **11** uitgelijnd zijn. Zo kunt u de rubberpennen **15** in de schuurzool **9** **11** steken.
- ◆ Monteer de gewenste schuurzool. Zorg ervoor dat de bevestigingsplaat **B** juist is uitgelijnd met de schuurzool. De schroefgaten van de bevestigingsplaat **B** moeten samenvallen met de betreffende gaten in de gekozen schuurzool. De rubberpennen **A** **15** (alleen bij de schuurzolen **9** en **11**) moeten zijn uitgelijnd op de gaten in het apparaat (zie afb. 1).

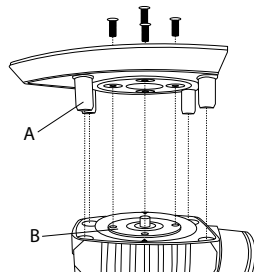

Afbeelding 1

- ◆ Schroef de vier schroeven **12** weer vast met de kruiskopschroevendraaier **16**.
- ◆ Controleer of de schuurzool stevig vastzit.

Schuurvel kiezen

Materiaalafname en oppervlak:

De materiaalafname en het oppervlakeresultaat worden bepaald door de grofheid (korrel) van het schuurvel.

- ◆ Gebruik voor het bewerken van verschillende materialen altijd passende schuurvellen met een gepaste korrel.

Schuurvel bevestigen

⚠ WAARSCHUWING!

- ▶ Haal altijd de stekker uit het stopcontact voordat u werkzaamheden aan het apparaat verricht.

OPMERKING

- ▶ Verwijder voor het bevestigen van een nieuw schuurvel eerst het stof en het vuil van de schuurzool **9** **11** **13**.

Schuurvellen met klittenband aanbrengen:

- ◆ U kunt het schuurvel met het klittenband op de schuurzool **9** **11** **13** aanbrengen.
- ◆ Breng het schuurvel zo aan dat de gaten in het schuurvel en de schuurzool overeenstemmen.

Schuurvellen met klittenband verwijderen:

- ◆ Trek het schuurvel gewoon van de schuurzool **9** **11** **13** af (zie afb. A op de uitvouwpagina).

Schuurvellen zonder klittenband aanbrengen (niet meegeleverd, zie afb. B op de uitvouwpagina):

- ◆ Open de beide spanhendels **8**.
- ◆ Schuif het schuurvel aan één kant onder de openende klemlijst **10** en klem het schuurvel vast door de spanhendel weer aan te drukken.
- ◆ Doe hetzelfde met het andere uiteinde.

Stofafzuiging

⚠ WAARSCHUWING! BRANDGEVAAR!

- ▶ Bij gebruik van elektrische gereedschappen die beschikken over een stofzak of waarop een stofafzuiging kan worden aangesloten, bestaat er brandgevaar! Onder ongunstige omstandigheden, zoals bijvoorbeeld bij vonkenregen, bij het schuren van metaal of metaalresten in hout, kan houtstof in het stofopvangreservoir (of in de stofzak van de stofzuiger) spontaan ontbranden. Dit kan met name gebeuren als houtstof wordt vermengd met lakresten of andere chemische stoffen en het schuursel na lang werken heet is. Vermijd daarom altijd een oververhitting van het slijpsel en van het apparaat, en maak voor werkpauses altijd het stofopvangreservoir of de stofzak van de stofzuiger leeg.

Draag een stofmasker!

OPMERKING

- ▶ Voor stofafzuiging hebt u schuurvellen met gaten nodig.

Stofreservoir voor interne afzuiging

Aansluiten:

- ◆ Schuif het stofreservoir voor interne afzuiging **6** tot aan de aanslag op de multifunctionele schuurmachine.

Verwijderen:

- ◆ Trek het stofreservoir voor interne afzuiging **6** naar achteren van het apparaat.

OPMERKING

- ▶ Voor een optimaal afzuigvermogen moet het stofreservoir voor interne afzuiging **6** tijdig worden geleegd.
- ◆ Verwijder daartoe het stofreservoir voor interne afzuiging **6** zoals hierboven beschreven. Open daartoe het stofreservoir voor interne afzuiging **6** door op de ontgrendelknop **7** te drukken en het achterste deel te verwijderen. Neem nu de stofzak **5** weg. Reinig de stofzak **5** grondig door deze uit te kloppen.

Verloopstuk

Aansluiten:

- ◆ Schuif het verloopstuk ③ in de adapteraansluiting ②.
- ◆ Schuif de slang van een toegelaten stofafzuiging (bijv. van een werkplaatsstofzuiger) op het verloopstuk ③.

Verwijderen:

- ◆ Trek de slang van de stofafzuiging van het verloopstuk ③ af.
- ◆ Neem het verloopstuk ③ af.

Ingebruikname

⚠ VOORZICHTIG!

- ▶ Vergewis u ervan dat het apparaat is uitgeschakeld voordat u het op de netvoeding aansluit.

OPMERKING

- ▶ Zet de multifunctionele schuurmachine altijd aan voordat deze contact maakt met het materiaal en plaats het apparaat pas daarna op het werkstuk.

In- en uitschakelen

Apparaat inschakelen:

- ◆ Zet de aan-/uitknop ① op de stand "I".

Apparaat uitschakelen:

- ◆ Zet de aan-/uitknop ① op de stand "0".

Aantal schuurbewegingen instellen

Het gewenste aantal schuurbewegingen kunt u al naar gelang de behoefte vooraf instellen met de Instelling aantal schuurbewegingen ⑭. Het vereiste aantal schuurbewegingen is afhankelijk van het te bewerken materiaal en zult u zelf in de praktijk moeten uitproberen.

Werkinstructies

- Plaats het apparaat ingeschakeld op het werkstuk.
- Oefen tijdens het schuren weinig druk uit.
- Werk met een gelijkmatige bewegingen.
- Vervang de schuurvellen tijdig.
- Schuur nooit met hetzelfde schuurvel verschillende materialen (bijv. hout en daarna metaal). Alleen met onbeschadigde schuurvellen bereikt u goede schuurresultaten.
- Maak het schuurvel regelmatig schoon met de stofzuiger.
- Schuur moeilijk bereikbare plekken met de voorkant of zijkant van het schuurvel op de schuurzool.
- Beweeg de schuurmachine in parallelle en overlappende schuurbanen.
- Hef op het einde van de werkzaamheden de schuurmachine op van het werkstuk en schakel de schuurmachine daarna uit.

Onderhoud en reiniging

⚠ WAARSCHUWING!

- ▶ Haal altijd de stekker uit het stopcontact voordat u werkzaamheden aan het apparaat verricht.

De multifunctionele schuurmachine is onderhoudsvrij.

- Reinig het apparaat onmiddellijk na het uitvoeren van de werkzaamheden.
- Gebruik voor het reinigen van de behuizing een droge doek.
- Verwijder vastzittend schuurstof met een kwastje.
- Gebruik in ieder geval geen scherpe voorwerpen, benzine, oplosmiddelen of reinigingsmiddelen die kunststof kunnen aantasten. Laat geen vloeistoffen in het apparaat binnendringen.
- Houd de ventilatieopeningen altijd vrij.

Garantie van Kompernaß Handels GmbH

Geachte klant,

U hebt op dit apparaat 3 jaar garantie vanaf de aankoopdatum. In geval van gebreken in dit product hebt u wettelijke rechten tegenover de verkoper van het product. Deze wettelijke rechten worden door onze hierna beschreven garantie niet beperkt.

Garantievoorwaarden

De garantieperiode geldt vanaf de datum van aankoop. Bewaar de kassabon zorgvuldig. U hebt hem nodig als bewijs van aankoop.

Als er binnen drie jaar vanaf de aankoopdatum van dit product een materiaal- of fabricagefout optreedt, wordt - naar onze keuze - het product door ons kosteloos gerepareerd of vervangen of wordt de koopprijs terugbetaald. Voorwaarde voor deze garantie is dat het defecte apparaat en het aankoopbewijs (kassabon) binnen de termijn van drie jaar worden overlegd en dat kort wordt omschreven waaruit het gebrek bestaat en wanneer het is opgetreden.

Wanneer het defect door onze garantie wordt gedekt, krijgt u het gerepareerde product of een nieuw product retour. Met de reparatie of vervanging van het product begint er geen nieuwe garantieperiode.

Garantieperiode en wettelijke aanspraken bij gebreken

De garantieperiode wordt door deze waarborg niet verlengd. Dat geldt ook voor vervangen en gerepareerde onderdelen. Eventueel al bij aankoop aanwezige schade en gebreken moeten meteen na het uitpakken worden gemeld. Voor reparaties na afloop van de garantieperiode worden kosten in rekening gebracht.

Garantieomvang

Het apparaat is op basis van strenge kwaliteitsnormen met de grootst mogelijke zorg vervaardigd en voorafgaand aan de levering nauwkeurig gecontroleerd.

De garantie geldt voor materiaal- of fabricagefouten. Deze garantie geldt niet voor productonderdelen die onderhevig zijn aan normale slijtage en die daarom als slijtonderdelen worden beschouwd, of voor schade aan breekbare onderdelen zoals schakelaars of onderdelen die van glas zijn gemaakt.

Deze garantie vervalt wanneer het product is beschadigd, ondeskundig is gebruikt of is gerepareerd. Voor deskundig gebruik van het product moeten alle in de gebruiksaanwijzing beschreven aanwijzingen precies worden opgevolgd. Gebruiksdoeleinden en handelingen die in de gebruiksaanwijzing worden afgeraden of waarvoor wordt gewaarschuwd, moeten beslist worden vermeden.

Het product is uitsluitend bestemd voor privégebruik en niet voor bedrijfsmatige doeleinden. Bij verkeerd gebruik en ondeskundige behandeling, bij gebruik van geweld en bij reparaties die niet door ons erkend servicefiliaal zijn uitgevoerd, vervalt de garantie.

Garantieperiode geldt niet bij

- normale afname van de accucapaciteit
- commercieel/bedrijfsmatig gebruik van het product
- beschadiging of modificatie van het product door de klant
- niet-naleving van de veiligheids- en onderhoudsvoorschriften, bedieningsfouten
- schade door natuurrampen

Afhandeling bij een garantiekwesitie

Voor een snelle afhandeling van uw aanvraag neemt u de volgende aanwijzingen in acht:

- Houd voor alle aanvragen de kassabon en het artikelnummer (bijv. IAN 123456_7890) als aankoopbewijs bij de hand.
- Het artikelnummer vindt u op het typeplaatje van het product, op het product gegraveerd, op de titelpagina van de gebruiksaanwijzing (linksonder) of op de sticker op de achter- of onderkant van het product.
- Als er fouten in de werking of andere gebreken optreden, neemt u eerst contact op met de hierna genoemde serviceafdeling, **telefonisch** of **via e-mail**.
- Een als defect geregistreerd product kunt u dan zonder portokosten naar het aan u doorgegeven serviceadres sturen. Voeg het aankoopbewijs (kassabon) bij en vermeld waaruit het gebrek bestaat en wanneer het is opgetreden.



Op www.lidl-service.com kunt u deze en vele andere handleidingen, productvideo's en installatiesoftware downloaden.

Met deze QR-code gaat u direct naar de website van Lidl Service (www.lidl-service.com) en kunt u met het invoeren van het artikelnummer (IAN) 345815_2001 de gebruiksaanwijzing openen.

Service

WAARSCHUWING!

- ▶ Laat uw apparaten door het servicepunt of een elektricien repareren, en uitsluitend met originele vervangingsonderdelen. Op die manier blijft de veiligheid van het apparaat gewaarborgd.
- ▶ Laat de stekker of het netsnoer altijd vervangen door de fabrikant van het apparaat of diens klantenservice. Op die manier blijft de veiligheid van het apparaat gewaarborgd.

Service Nederland

Tel.: 0900 0400223 (0,10 EUR/Min.)

E-Mail: kompernass@lidl.nl

Service België

Tel.: 070 270 171 (0,15 EUR/Min.)

E-Mail: kompernass@lidl.be

IAN 345815_2001

Importeur

Let op: het volgende adres is geen serviceadres. Neem eerst contact op met het opgegeven serviceadres.

KOMPERNASS HANDELS GMBH

BURGSTRASSE 21

44867 BOCHUM

DUISSLAND

www.kompernass.com

Afvoeren



De verpakking bestaat uit milieuvriendelijke materialen, die u via de plaatselijke recyclepunten kunt afvoeren.



Deponeer elektrisch gereedschap niet bij het huisvuil!

Conform de Europese richtlijn 2012/19/EU moet afgedankt elektrisch gereedschap gescheiden worden ingezameld en op een milieuvriendelijke wijze worden gerecycled.

Informatie over het afvoeren van het afgedankte apparaat krijgt u bij uw gemeentereinigingsdienst.

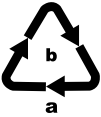

Voer de verpakking af overeenkomstig de milieuvoorschriften.

Let op de aanduiding op de verschillende verpakkingsmaterialen en voer ze zo nodig gescheiden af. De verpakkingsmaterialen zijn voorzien van afkortingen (a) en cijfers (b) met de volgende betekenis:

1-7: kunststoffen,
20-22: papier en karton,
80-98: composietmaterialen.



Meer informatie over het afvoeren van het afgedankte product kunt u inwinnen bij de gemeentereiniging.



Het product is recycleerbaar; er is een uitgebreide producentenverantwoordelijkheid op van toepassing en het afval wordt gescheiden ingezameld.

Vertaling van de oorspronkelijke conformiteitsverklaring

Wij, KOMPERNASS HANDELS GMBH, documentverantwoordelijke: de heer Semi Uguzlu, BURGSTR. 21, 44867 BOCHUM, DUITSLAND, verklaren hierbij dat dit product voldoet aan de volgende normen, normatieve documenten en EU-richtlijnen:

**Machinerichtlijn
(2006/42/EC)**

**Elektromagnetische compatibiliteit
(2014/30/EU)**

**RoHS-richtlijn
(2011/65/EU)***

*De volledige verantwoordelijkheid voor het uitreiken van deze conformiteitsverklaring ligt bij de fabrikant. Het hierboven beschreven object van de verklaring voldoet aan de voorschriften van de Richtlijn 2011/65/EU van het Europees Parlement en de Raad van 8 juni 2011 aangaande de beperking van het gebruik van bepaalde gevaarlijke stoffen in elektrische en elektronische apparaten.

Toegepaste geharmoniseerde normen:

EN 62841-1:2015

EN 62841-2-4:2014

EN 55014-1:2017

EN 55014-2:2015

EN 61000-3-2:2014

EN 61000-3-3:2013

EN 50581:2012

Type/ apparaatbeschrijving: 3-in-1-multifunctionele schuurmachine PMFS 200 C3

Productiejaar: 06 - 2020

Serienummer: IAN 345815_2001

Bochum, 03-08-2020



Semi Uguzlu

- Kwaliteitsmanager -

Technische wijzigingen vanwege verdere ontwikkeling voorbehouden.

Spis treści

Wstęp	52
Użytkowanie zgodne z przeznaczeniem	52
Wyposażenie	52
Zakres dostawy	52
Dane techniczne	52
Ogólne wskazówki bezpieczeństwa dla elektronarzędzi	53
1. Bezpieczeństwo na stanowisku pracy	53
2. Bezpieczeństwo elektryczne	54
3. Bezpieczeństwo osób	54
4. Użytkowanie i obsługa elektronarzędzia	55
5. Serwis	55
Szczegółowe wskazówki bezpieczeństwa	55
Przed uruchomieniem	56
Montaż/wymiana płyty szlifierskiej	56
Dobór arkusza ściernego	57
Mocowanie arkusza ściernego	57
Odciąg pyłu	57
Pojemnik na pył do samodzielnego odsysania	58
Reduktor	58
Uruchomienie	58
Włączanie i wyłączenie	58
Ustawienie prędkości oscylacji	58
Wskazówki dotyczące pracy	58
Konserwacja i czyszczenie	59
Gwarancja Kompernaß Handels GmbH	59
Serwis	61
Importer	61
Utylizacja	61
Tłumaczenie oryginalnej deklaracji zgodności	62

3 W 1 SZLIFIERKA WIELOFUNKCYJNA PMFS 200 C3

Wstęp



Gratulujemy zakupu nowego urządzenia.

Wybrany produkt charakteryzuje się wysoką jakością. Instrukcja obsługi stanowi część niniejszego produktu. Zawiera ona ważne informacje na temat bezpieczeństwa, użytkowania i utylizacji. Przed rozpoczęciem użytkowania produktu zapoznaj się ze wszystkimi wskazówkami dotyczącymi obsługi i bezpieczeństwa. Produkt należy użytkować wyłącznie zgodnie z zamieszczonym tu opisem oraz w podanym zakresie zastosowań. W przypadku przekazania urządzenia osobie trzeciej należy dołączyć do niego również całą dokumentację.

Użytkowanie zgodne z przeznaczeniem

W zależności od zastosowanego papieru ściernego, urządzenie jest przeznaczone do szlifowania na sucho drewna, tworzywa sztucznego, metalu, masy szpachlowej oraz powierzchni lakierowanych. Urządzenie to szczególnie nadaje się do obróbki naroży, profili lub trudno dostępnych miejsc. Jakiegokolwiek inne użycie lub modyfikacje urządzenia uważane są za niezgodne z przeznaczeniem i niosą za sobą poważne niebezpieczeństwo wypadku. Producent nie ponosi odpowiedzialności za szkody powstałe wskutek używania urządzenia w sposób niezgodny z jego przeznaczeniem. Nie nadaje się do zastosowania przemysłowego.

Wypożyczenie

- 1 Włącznik/wyłącznik
- 2 Złącze adaptera
- 3 Reduktor do odsysania zewnętrznego
- 4 Kabel zasilający
- 5 Worek na pył
- 6 Pojemnik na pył do samodzielnego odsysania
- 7 Przycisk odblokowania pojemnika na pył
- 8 Dźwignia mocująca
- 9 Oscylacyjna płyta szlifierska
- 10 Listwy zaciskowe
- 11 Trójkątna płyta szlifierska
- 12 Śruba (8x)

- 13 Mimośrodowa płyta szlifierska
- 14 Pokrętko regulacyjne prędkości oscylacyjnej
- 15 Kołek gumowy (8x)
- 16 Wkrętak krzyżakowy

Zakres dostawy

- 1 3 w 1 szlifierka wielofunkcyjna
- 1 mimośrodowa płyta szlifierska z mocowaniem na rzep
- 1 oscylacyjna płyta szlifierska z mocowaniem na rzep
- 1 trójkątna płyta szlifierska z mocowaniem na rzep
- 2 arkusze ściernie do płyty mimośrodowej (ziarnistość 80/240)
- 2 arkusze ściernie do płyty oscylacyjnej (ziarnistość 80/240)
- 2 arkusze ściernie do płyty trójkątnej (ziarnistość 80/240)
- 1 pojemnik na pył
- 1 reduktor do odsysania zewnętrznego
- 8 kołków gumowych (4x zamontowane)
- 8 śrub (4x zamontowane)
- 1 wkrętak krzyżakowy
- 1 instrukcja obsługi

Dane techniczne

Znamionowy pobór mocy:	200 W
Napięcie znamionowe:	230 V ~ 50 Hz
Znamionowa prędkość obrotowa na biegu jałowym:	n_0 7000 - 12000 min ⁻¹
Znamionowa częstotliwość drgań:	14000 - 24000 min ⁻¹
Klasa ochrony:	II/□

Informacje dotyczące poziomu hałasu i drgań:

Wartość pomiarowa hałasu określona zgodnie z normą EN 62841. Korygowany współczynnikiem A poziom hałasu elektronarzędzia wynosi z reguły:

Poziomy ciśnienia akustycznego L_{PA} : 74,3 dB (A)
 Poziom mocy akustycznej L_{WA} : 85,3 dB (A)
 Niepewność pomiarów K: 3 dB



Noś ochronniki słuchu!

Określone przyspieszenia, zazwyczaj:

Drgania dłoni/ręki $a_h = 5,428 \text{ m/s}^2$

Niepewność pomiarów K = 1,5 m/s^2

WSKAZÓWKA

- ▶ Podane w tej instrukcji łączne wartości drgań oraz wartości emisji hałasu zostały zmierzone znormalizowaną metodą pomiaru i mogą zostać wykorzystane do porównania jednego elektronarzędzia z innym.
- ▶ Podane łączne wartości drgań oraz podane wartości emisji hałasu mogą posłużyć także do wstępnej oceny stopnia narażenia.

OSTRZEŻENIE!

- ▶ Emisje drgań i hałasu mogą w czasie korzystania z elektronarzędzia różnić się od wskazanych wartości, zależnie od sposobu użytkowania elektronarzędzia, a w szczególności od rodzaju obrabianego przedmiotu.
- ▶ Należy starać się, aby obciążenie było jak najmniejsze. Przykładowe środki ograniczające narażenie na wibracje obejmują noszenie rękawic w trakcie korzystania z narzędzia i ograniczenie czasu pracy. Należy przy tym uwzględnić wszystkie części cyklu pracy (na przykład czas, przez jakie elektronarzędzie pozostaje wyłączone oraz takie, w których jest ono wprawdzie włączone, ale pracuje bez obciążenia).



Ogólne wskazówki bezpieczeństwa dla elektronarzędzi

OSTRZEŻENIE!

- ▶ Przeczytaj wszystkie wskazówki bezpieczeństwa i instrukcje, zapoznaj się z ilustracjami oraz danymi technicznymi dotyczącymi tego elektronarzędzia. Nieprzestrzeżenie poniższych instrukcji może być przyczyną porażenia prądem elektrycznym, pożaru i/lub ciężkich obrażeń ciała.

Wszystkie wskazówki bezpieczeństwa oraz instrukcje należy zachować do późniejszego wykorzystania.

Użyte we wskazówkach bezpieczeństwa pojęcie „elektonarzędzie” dotyczy elektronarzędzi zasilanych z sieci (przez kabel zasilający) oraz elektronarzędzi zasilanych akumulatorami (bez kabla zasilającego).

1. Bezpieczeństwo na stanowisku pracy

- a) Stanowisko pracy należy utrzymywać w czystości i dbać o jego dobre oświetlenie. Nieporządek i niedostateczne oświetlenie mogą być przyczyną wypadków.
- b) Nigdy nie używaj elektronarzędzia w otoczeniu zagrożonym wybuchem, w którym znajdują się łatwopalne ciecze, gazy lub pyły. Elektronarzędzia wytwarzają iskry, które mogą spowodować zapłon pyłu lub oparów.
- c) W czasie użytkowania elektronarzędzia zwróć uwagę na to, aby w pobliżu nie przebywały dzieci ani żadne inne osoby. W przypadku odwrócenia uwagi od pracy możesz stracić kontrolę nad elektronarzędziem.

2. Bezpieczeństwo elektryczne

- a) Wtyk przyłączeniowy elektronarzędzia musi pasować do gniazda zasilania. Dokonywanie zmian we wtyku jest zabronione. Nigdy nie używaj adapterów wtyków w połączeniu z elektronarzędziami mającymi uziemienie. Oryginalne wtyki oraz pasujące gniazda wtykowe zmniejszają ryzyko porażenia prądem elektrycznym.
- b) Unikaj kontaktu z uziemionymi powierzchniami, takimi jak rury, grzejniki, kuchenki lub lodówki. Gdy twoje ciało jest uziemione, istnieje zwiększone ryzyko porażenia prądem elektrycznym.
- c) Nigdy nie narażaj elektronarzędzia na działanie deszczu lub wilgoci. Przedostanie się wody do wnętrza elektronarzędzia zwiększa ryzyko porażenia prądem elektrycznym.
- d) Nigdy nie chwytaj za kabel zasilający, np. w celu przeniesienia bądź zawieszenia elektronarzędzia lub wyciągnięcia wtyku z gniazda zasilania. Kabel zasilający trzymaj z dala od źródeł gorąca, oleju, ostrych krawędzi lub poruszających się części urządzenia. Uszkodzone lub poplątane kable zasilające zwiększają ryzyko porażenia prądem elektrycznym.
- e) Podczas pracy z elektronarzędziem na zewnątrz pomieszczeń stosuj wyłączanie przedłużacze, które są dopuszczone również do użytku na zewnątrz. Stosowanie przedłużacza przystosowanego do pracy na zewnątrz pomieszczeń zmniejsza ryzyko porażenia prądem elektrycznym.
- f) Jeśli nie da się uniknąć pracy z elektronarzędziem w wilgotnym otoczeniu, zastosuj wyłącznik różnicowo-prądowy. Zastosowanie wyłącznika różnicowo-prądowego zmniejsza ryzyko porażenia prądem elektrycznym.

3. Bezpieczeństwo osób

- a) Zawsze zachowuj ostrożność i uważaj na to, co robisz. Praca z elektronarzędziem wymaga także zachowania zasad zdrowego rozsądku. Nie korzystaj z elektronarzędzia w przypadku przemęczenia, bycia pod wpływem narkotyków, alkoholu lub lekarstw. Nawet chwila nieuwagi podczas korzystania z elektronarzędzia może spowodować poważne obrażenia ciała.
- b) Noś środki ochrony indywidualnej i obowiązkowo okulary ochronne. Noszenie środków ochrony indywidualnej, np. maski przeciwpyłowej, antypoślizgowego obuwia roboczego, kaszki lub ochronników słuchu - w zależności od rodzaju i zastosowania elektronarzędzia - zmniejsza ryzyko odniesienia obrażeń.
- c) Unikaj sytuacji prowadzących do przypadkowego uruchomienia urządzenia. Przed podłączeniem do zasilania sieciowego i/lub akumulatora, przed chwyceniem lub przeniesieniem elektronarzędzia upewnij się, że jest ono wyłączone. Trzymanie palca na wyłączniku w trakcie przenoszenia elektronarzędzia lub podłączenie elektronarzędzia do zasilania z wciśniętym już wyłącznikiem może doprowadzić do wypadku.
- d) Przed włączeniem elektronarzędzia usuń wszystkie przyrządy regulacyjne lub klucze. Narzędzie lub klucz pozostawiony w obracającej się części elektronarzędzia może spowodować obrażenia ciała.
- e) Unikaj nienaturalnej postawy ciała. Zadbaj o utrzymanie stabilnej postawy i przez cały czas utrzymuj równowagę. Dzięki temu będzie można lepiej kontrolować elektronarzędzie w przypadku nieoczekiwanych sytuacji.
- f) Noś odpowiednią odzież. Nie noś luźnych ubrań ani biżuterii. Włosy i odzież trzymaj z dala od ruchomych części urządzenia. Ruchome części urządzenia mogą pochwytać luźną, odstającą odzież, biżuterię lub długie włosy.
- g) Jeżeli możliwe jest podłączenie odciągu i zbiornika pyłu, należy je podłączyć i używać w prawidłowy sposób. Zastosowanie odciągu pyłu może zmniejszyć zagrożenia związane z zapyleniem.

h) Nie ulegaj złudnemu poczuciu bezpieczeństwa i nie ignoruj zasad bezpieczeństwa dla elektronarzędzi, nawet jeśli po wielokrotnym korzystaniu jesteś zaznajomiony z elektronarzędziem. Nieuwaga może w ciągu ułamku sekundy stać się przyczyną poważnych obrażeń.

4. Użytkowanie i obsługa elektronarzędzia

a) Nie przeciążaj elektronarzędzia. Elektronarzędzia używaj zawsze do ściśle określonego zakresu zastosowania. Z odpowiednim elektronarzędziem pracuje się lepiej i bezpieczniej w podanym zakresie mocy.

b) Nie używaj elektronarzędzia z uszkodzonym wyłącznikiem. Elektronarzędzie, którego nie można włączyć ani wyłączyć, stanowi zagrożenie i musi zostać niezwłocznie przekazane do naprawy.

c) Przed dokonaniem ustawień elektronarzędzia, wymianą narzędzi roboczych lub odłożeniem elektronarzędzia na bok wyjmij wtyk z gniazda zasilania i/lub akumulator. Takie środki ostrożności uniemożliwią przypadkowe uruchomienie elektronarzędzia.

d) Nieużywane elektronarzędzia przechowuj w miejscu niedostępnym dla dzieci. Nie pozwalaj na używanie elektronarzędzia przez osoby, które nie wiedzą, jak się z nim obchodzić lub nie przeczytały niniejszych instrukcji. Elektronarzędzia w rękach niepowołanych osób stanowią duże zagrożenie.

e) Elektronarzędzia i narzędzia robocze wymagają starannej pielęgnacji. Sprawdź, czy ruchome elementy działają prawidłowo i nie blokują się, czy żaden z elementów nie pękł lub nie jest uszkodzony w stopniu uniemożliwiającym prawidłowe działanie elektronarzędzia. Przed zastosowaniem elektronarzędzia zleć naprawę uszkodzonych części. Przyczyną wielu wypadków z elektronarzędziami jest ich niewłaściwa konserwacja.

f) Dbaj o to, aby narzędzia skrawające były ostre i czyste. Zadbane narzędzia skrawające z ostrymi ostrzami rzadziej się blokują i pozwalają się lepiej prowadzić.

g) Korzystaj z elektronarzędzia, narzędzi roboczych itd. zgodnie z niniejszymi instrukcjami. Uwzględniaj przy tym warunki pracy i wykonywaną czynność. Używanie elektronarzędzi do celów innych niż przewiduje to ich przeznaczenie, może doprowadzić do niebezpiecznych sytuacji.

h) Uchwyty i powierzchnie chwytne utrzymuj w czystości, w stanie suchym, wolne od olejów i smarów. Śliskie uchwyty i powierzchnie chwytne nie dają gwarancji bezpiecznej obsługi i kontroli elektronarzędzia w trudnych do przewidzenia sytuacjach.

5. Serwis

a) Naprawy elektronarzędzia zlecaj tylko wykwalifikowanemu specjalście i stosuj do tego wyłącznie oryginalne części zamienne. Zapewni to bezpieczeństwo użytkowania elektronarzędzia.

b) Wymianę wtyku lub przewodu przyłączeniowego zlecaj zawsze producentowi elektronarzędzia lub jego serwisowi. Zapewni to bezpieczeństwo użytkowania elektronarzędzia.

Szczegółowe wskazówki bezpieczeństwa

■ Zabezpiecz obrabiany przedmiot. Obrabiany przedmiot zamocowany za pomocą uchwyty mocującego lub w imadle, jest trzymany bezpieczniejsz niż w rękach.

■ W żadnym przypadku nie opieraj rąk obok lub przed urządzeniem i obrabianą powierzchnią, gdyż w razie zsunienia się urządzenia istnieje niebezpieczeństwo odniesienia obrażeń.

■ W przypadku zagrożenia natychmiast wyciągnij wtyk sieciowy z gniazda zasilania.

■ Prowadź kabel sieciowy zawsze z tyłu urządzenia.

■ **NIEBEZPIECZEŃSTWO POŻARU WSKUTEK ISKRZENIA!** Iskry powstają podczas szlifowania metalu. Dlatego należy koniecznie uważać, aby nie stwarzać zagrożenia dla osób oraz aby w strefie pracy nie znajdowały się żadne łatwopalne materiały.

- Elektronarzędzie trzymaj wyłącznie za izolowane powierzchnie chwytne, ponieważ powierzchnia szlifowania narzędzia może natrafić na własny kabel zasilający urządzenia. Uszkodzenie przewodu przewodzącego prąd może spowodować pojawienie się napięcia również w metalowych elementach urządzenia i spowodować porażenie prądem.

⚠ OSTRZEŻENIE! TRUJĄCE OPARY!

- ▶ Powstałe wskutek obróbki szkodliwe lub trujące pyły stanowią zagrożenie dla zdrowia osoby obsługującej urządzenie lub osób znajdujących się w pobliżu.

**⚠ OSTRZEŻENIE!
NIEBEZPIECZEŃSTWO
SPOWODOWANE PYŁEM!**

- ▶ Podczas dłuższego obrabiania drewna, a w szczególności materiałów, które powodują powstawanie pyłów szkodliwych dla zdrowia, podłączyć urządzenie do odpowiedniego zewnętrznego urządzenia do odciągu pyłu. **Noś okulary ochronne oraz maskę przeciwpyłową!**
- Podczas obróbki tworzyw sztucznych, powierzchni pokrytych farbą lub lakierem zapewnij odpowiednią wentylację.
- Obrabianych materiałów lub powierzchni nie nasączaj cieczami zawierającymi rozpuszczalniki.
- Nie używaj urządzenia do obróbki wilgotnych materiałów ani mokrych powierzchni.
- Unikaj szlifowania powierzchni pokrytych farbą zawierającą ołów lub innych materiałów szkodliwych dla zdrowia.
- Obróbka materiału zawierającego azbest jest zabroniona. Azbest jest rakotwórczy.
- Nie dotykaj obracającego się arkusza ściernego.
- Używaj urządzenie tylko z założonym arkuszem ściernym.

- Nigdy nie używaj urządzenia niezgodnie z przeznaczeniem; stosuj wyłącznie oryginalne części zamienne i akcesoria. Korzystanie z części lub akcesoriów innych niż podano w instrukcji obsługi, może być przyczyną obrażeń.
- Po wyłączeniu urządzenia zaczekaj, aż się ono zatrzyma, a dopiero później odłóż je na bok.
- Urządzenie musi być zawsze czyste, suche i niezabrudzone olejem ani smarem.

Przed uruchomieniem

Montaż/wymiana płyty szlifierskiej

⚠ OSTRZEŻENIE!

- ▶ Przed wykonywaniem jakichkolwiek czynności przy urządzeniu zawsze wyciągaj wtyk sieciowy z gniazda zasilania.
- ◆ Należy dobrać odpowiednią płytę szlifierską **9 11 13** do danego zastosowania.
- ◆ Wykręć cztery śruby **12** za pomocą znajdującego się w zestawie wkrętaka krzyżakowego **16**.
- ◆ Zdemonstuj założoną płytę szlifierską.

WSKAZÓWKA

- ▶ Oscylacyjną płytę szlifierską **9** można zamontować w urządzeniu tylko w jednym kierunku. Należy przy tym zwrócić uwagę na strzałki na oscylacyjnej płycie szlifierskiej **9**. Strzałki muszą być skierowane do przodu. W przypadku trójkątnej płyty szlifierskiej **11** wierzchołek musi być skierowany do przodu.
- ▶ Z boku gumowych kołków **15** znajduje się rowek. Musi on być ustawiony odpowiednio do nosków w otworach mocujących danej tarczy ścierniej **9 11**. W ten sposób można włożyć kołki gumowe **15** do tarczy ścierniej **9 11**.
- ◆ Zamontuj teraz wybraną płytę szlifierską. Upewnij się, że płytka mocująca **B** jest skierowana w stronę płyty szlifierskiej. Otwory gwintowane płytki mocującej **B** muszą być ułożone równo z odpowiednimi otworami odpowiedniej płyty szlifierskiej. Kołki gumowe **A 15** (tylko płyta szlifierska **9 i 11**) w stronę otworów w urządzeniu (patrz rys. 1).

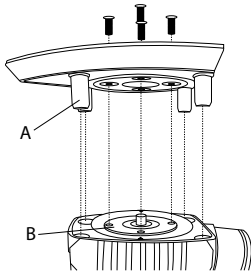

Rysunek 1

- ◆ Dokręć ponownie cztery śruby 12 wkrętakiem krzyżakowym 16.
- ◆ Sprawdź, czy płyta szlifierska jest bezpiecznie zamocowana.

Dobór arkusza ściernego

Szlifowanie i powierzchnia:

Wydajność usuwania materiału podczas obróbki oraz jakość powierzchni zależą od ziarnistości arkusza ściernego.

- ◆ Należy pamiętać, aby do obróbki poszczególnych materiałów używać odpowiednich arkuszy ściernych o różnej ziarnistości.

Mocowanie arkusza ściernego

⚠ OSTRZEŻENIE!

- ▶ Przed wykonywaniem jakichkolwiek czynności przy urządzeniu zawsze wyciągaj wtyk sieciowy z gniazda zasilania.

WSKAZÓWKA

- ▶ Przed założeniem nowego arkusza ściernego usuń pył i zanieczyszczenia z płyty szlifierskiej 9 11 13.

Mocowanie arkusza ściernego na rzep:

- ◆ Arkusz ścierny można przyczepić do płyty szlifierskiej 9 11 13 na rzep.
- ◆ Przestrzegaj zgodności otworów odsysających w arkuszu ściernym i w płycie szlifierskiej.

Zdejmowanie arkusza ściernego z mocowaniem na rzep:

- ◆ Ściągając arkusz ścierny po prostu z płyty szlifierskiej 9 11 13 (patrz rys. A na rozkładanej stronie).

Mocowanie arkusza ściernego bez rzepa (patrz rys. B, na rozkładanej stronie, nie wchodzi w zakres dostawy):

- ◆ Otwórz obie dźwignie mocujące 8.
- ◆ Wsuń arkusz ścierny na jednym końcu pod otwartą listwę zaciskową 10 i go zaciśnij ponownie blokując dźwignię mocującą.
- ◆ W ten sam sposób postępuj z drugiej strony.

Odciąg pyłu

⚠ OSTRZEŻENIE! NIEBEZPIECZEŃSTWO POŻARU!

- ▶ Podczas prac z elektronarzędziami wyposażonymi w pojemnik na pył lub podłączonych przez odciąg do odkurzacza istnieje zagrożenie pożarowe! W niekorzystnych warunkach, takich jak iskrzenie przy szlifowaniu metalu lub metalowych części znajdujących się w drewnie, może dojść do samozapłonu pyłów drewna w worku na pył (lub worku na pył w odkurzaczu). W szczególności może to nastąpić, gdy pyły drewna są zmieszane z resztkami lakieru lub innych substancji chemicznych, a szlifowana powierzchnia jest gorąca na skutek długiego szlifowania. Z tego powodu zawsze unikać przegrzania szlifowanej powierzchni oraz samego urządzenia, a także opróżniać pojemnik na pył lub worek odkurzacza przed przerwami w pracy.

Nosić maskę przeciwpyłową!

WSKAZÓWKA

- ▶ Do odsysania pyłu potrzebne są arkusze ściernie z otworami.

Pojemnik na pył do samodzielnego odsysania

Podłączenie:

- ♦ wsuń pojemnik na pył do samodzielnego odsysania **6** na szlifierkę, aż do ogranicznika.

Wymowanie:

- ♦ Wyciągnij pojemnik na pył do samodzielnego odsysania **6** do tyłu.

WSKAZÓWKA

- ▶ W celu zapewnienia optymalnej mocy odsysania, należy na czas opróżnić pojemnik na pył do samodzielnego odsysania **6**.
- ♦ W tym celu wyjmij pojemnik na pył do samodzielnego odsysania **6** z urządzenia w sposób opisany powyżej. Otwórz pojemnik na pył do samodzielnego odsysania **6**, naciskając przycisk odblokowujący **7** i zdejmując tylną część. Teraz zdejmij worek na pył **5**. Wyczyść dokładnie worek na pył **5** wytrzepując go.

Reduktor

Podłączenie:

- ♦ Wsuń reduktor **3** w złącze adaptera **2**.
- ♦ Wsuń wąż dozwolonego odciągu pyłowego (np. odkurzacza warsztatowego) na reduktor **3**.

Wymowanie:

- ♦ zdejmij wąż odciągu pyłowego z reduktora **3**.
- ♦ Zdejmij reduktor **3**.

Uruchomienie

⚠ PRZESTROGA!

- ▶ Przed podłączeniem do zasilania upewnij się, że urządzenie jest wyłączone.

WSKAZÓWKA

- ▶ Szlifierkę wielofunkcyjną należy włączać zawsze przed kontaktem z materiałem i dopiero po włączeniu można ją prowadzić po obrabianej powierzchni.

Włączanie i wyłączanie

Włączanie urządzenia:

- ♦ Ustaw włącznik/wyłącznik **1** w położeniu „I”.

Wyłączanie urządzenia:

- ♦ Ustaw włącznik/wyłącznik **1** w położeniu „0”.

Ustawienie prędkości oscylacji

Zależnie od potrzeb żądaną prędkość oscylacji można nastawić pokrętkiem regulacyjnym prędkości oscylacyjnej **14**. Wymagana prędkość oscylacji zależy od obrabianego materiału i można ją określić poprzez przeprowadzenie praktycznej próby.

Wskazówki dotyczące pracy

- Dosuwaj urządzenie do obrabianego przedmiotu, gdy jest ono włączone.
- Podczas pracy nie dociskaj urządzenia zbyt mocno.
- Pracuj z równomiernym posuwem.
- Wymieniaj arkusze ściernie w odpowiednim czasie.
- Nie stosuj tych samych arkuszy ściernych do szlifowania różnych materiałów (jak np. najpierw do drewna, a potem do metalu). Stosując tylko arkusze ściernie w nienagannym stanie można osiągnąć dobre wyniki szlifowania.
- Od czasu do czasu wyczyść arkusz ścierny odkurzaczem.
- Trudno dostępne miejsca szlifuj przednią lub boczną krawędzią arkusza ściernego na płycie szlifierskiej.
- Szlifuj równolegle i na zakładkę w stosunku do pasów szlifowania.
- Po skończeniu obróbki podnieś urządzenie nad obrabiany przedmiot i następnie je wyłącz.

Konserwacja i czyszczenie

⚠️ OSTRZEŻENIE!

- ▶ Przed wykonywaniem jakichkolwiek czynności przy urządzeniu zawsze wyciągaj wtyk sieciowy z gniazda zasilania.

Szlifierka wielofunkcyjna jest urządzeniem bezobsługowym.

- Urządzenie należy czyścić regularnie, bezpośrednio po zakończeniu pracy.
- Do czyszczenia obudowy urządzenia używaj suchej szmatki.
- Przywierający pył szlifierski usuwaj pędzlem.
- Do czyszczenia nie stosuj ostrych przedmiotów, benzyny, rozpuszczalników ani środków czyszczących, które działają agresywnie na tworzywa sztuczne. Dbaj, aby do wnętrza urządzenia nie przedostała się żadna ciecz.
- Otwory wentylacyjne muszą być zawsze odsłonięte.

Gwarancja

Kompernaß Handels GmbH

Szanowny Kliencie,

To urządzenie objęte jest 3-letnią gwarancją, licząc od daty zakupu. W przypadku wad tego produktu, masz gwarantowane ustawowo prawa w stosunku sprzedawcy. Te ustawowe prawa nie są ograniczone przez nasze opisane poniżej warunki gwarancji.

Warunki gwarancji

Okres gwarancji rozpoczyna się od daty zakupu. Należy zachować paragon. Jest on wymagany jako dowód zakupu.

Jeżeli w ciągu trzech lat od daty zakupu produktu ujawni się w nim wada materiałowa lub produkcyjna, produkt zostanie wedle naszego uznania nieodpłatnie naprawiony, wymieniony na nowy lub zostanie zwrócona jego cena. Warunkiem spełnienia tego świadczenia gwarancyjnego jest dostarczenie w trakcie tego trzyletniego okresu uszkodzonego urządzenia wraz z dowodem zakupu (paragonem) oraz krótkim opisem wady i daty jej wystąpienia.

Jeżeli wada jest objęta naszą gwarancją, otrzymasz z powrotem naprawiony lub nowy produkt.

Okres gwarancji i ustawowe roszczenia gwarancyjne

Wykonanie usługi gwarancyjnej nie przedłuża okresu gwarancji. Dotyczy to również wymienionych i naprawionych części. Wszelkie szkody i wady wykryte w chwili zakupu należy zgłosić bezpośrednio po rozpakowaniu urządzenia. Po upływie okresu gwarancji wszelkie naprawy są wykonywane odpłatnie.

Zakres gwarancji

Urządzenie zostało starannie wyprodukowane i poddane przed wysyłką skrupulatnej kontroli jakości.

Gwarancja obejmuje wady materiałowe lub produkcyjne. Niniejsza gwarancja nie obejmuje części produktu, podlegających normalnemu zużyciu, ani uszkodzeń części łatwo łamliwych, np. przełączników, lub części wykonanych ze szkła.

Niniejsza gwarancja traci swoją ważność, jeśli produkt został uszkodzony, nie używano go prawidłowo lub nie serwisowano należycie. W celu zapewnienia prawidłowego stosowania produktu należy ściśle przestrzegać wszystkich instrukcji wymienionych w instrukcjach obsługi. Należy bezwzględnie unikać zastosowania oraz postępowania, których odradza się w instrukcji obsługi lub przed którymi się w niej ostrzega.

Produkt przeznaczony jest wyłącznie do użytku domowego, a nie do zastosowań komercyjnych. Niewłaściwe użytkowanie urządzenia, używanie go w sposób niezgodny z jego przeznaczeniem, użycie siły lub ingerencja w urządzenie, dokonywana poza naszymi autoryzowanymi punktami serwisowymi, powodują utratę gwarancji.

Okres gwarancji nie ma zastosowania w następujących przypadkach

- normalne zużycie pojemności baterii
- komercyjne wykorzystanie produktu
- uszkodzenie lub modyfikacja produktu przez klienta
- nieprzestrzeganie przepisów bezpieczeństwa i konserwacji, błędy w obsłudze
- szkody spowodowane zjawiskami naturalnymi

Realizacja zobowiązań gwarancyjnych

W celu zapewnienia szybkiego załatwienia sprawy, postępuj zgodnie z poniższymi wskazówkami:

- W przypadku wszelkich pytań przygotuj paragon fiskalny oraz numer artykułu (np. IAN 123456_7890) jako dowód zakupu.
- Numer artykułu można znaleźć na tabliczce znamionowej na produkcie, wygrawerowany na urządzeniu, zapisany na stronie tytułowej instrukcji obsługi (w dolnym lewym rogu) lub na naklejce z tyłu bądź na spodzie urządzenia.
- W przypadku wystąpienia błędów działania lub innych wad, prosimy o kontakt z odpowiednim działem serwisu **telefonicznie** lub **przez e-mail**.
- Zarejestrowany jako wadliwy produkt możesz wteść wraz z dołączonym dowodem zakupu (paragonem) oraz opisem i datą wystąpienia usterki wystać nieodpłatnie na przekazany wcześniej adres serwisu.



Na stronie www.lidl-service.com możesz pobrać te i wiele innych instrukcji, filmów o produktach oraz oprogramowanie instalacyjne.

Za pomocą tego kodu QR możesz przejść bezpośrednio na stronę serwisu Lidl (www.lidl-service.com), gdzie możesz otworzyć instrukcję obsługi, wpisując numer artykułu (IAN) 345815_2001.

Serwis

OSTRZEŻENIE!

- ▶ Naprawy urządzenia zlecaj wyłącznie serwisowi lub elektrykowi, stosując tylko oryginalne części zamienne. Zapewni to odpowiedni poziom bezpieczeństwa użytkowania urządzenia po naprawie.
- ▶ Wymianę wtyku lub kabla zasilającego powierzaj zawsze producentowi urządzenia lub zleć ją w autoryzowanym punkcie serwisowym. Zapewni to odpowiedni poziom bezpieczeństwa użytkowania urządzenia po naprawie.

Serwis Polska

Tel.: 22 397 4996

E-Mail: kompernass@lidl.pl

IAN 345815_2001

Importer

Pamiętaj, że poniższy adres nie jest adresem serwisu. Skontaktuj się najpierw z odpowiednim punktem serwisowym.

KOMPERNASS HANDELS GMBH

BURGSTRASSE 21

44867 BOCHUM

NIEMCY

www.kompernass.com

Utylizacja



Opakowanie urządzenia wykonane jest z materiałów przyjaznych dla środowiska naturalnego, które można oddać w lokalnych punktach recyklingu.



Elektronarzędzi nie wolno wyrzucać razem z odpadami domowymi!

Zgodnie z dyrektywą europejską 2012/19/EU zużyte elektronarzędzia należy zbierać oddzielnie i poddawać procesowi odzysku z poszanowaniem zasad ochrony środowiska naturalnego.

O informacje na temat utylizacji zużytego urządzenia należy zapytać w najbliższym urzędzie gminy lub miasta.



Opakowania należy utylizować w sposób przyjazny dla środowiska. Przestrzegaj oznaczeń na różnych materiałach opakowaniowych i w razie potrzeby utylizuj je zgodnie z zasadami segregacji odpadów.

Materiały opakowaniowe są oznaczone skrótami (a) i cyframi (b) w następujący sposób:

1-7: tworzywa sztuczne,

20-22: papier i tektura,

80-98: kompozyty



Informacje na temat możliwości utylizacji zużytego urządzenia można uzyskać w najbliższym urzędzie gminy lub miasta.



Produkt można poddać recyklingowi, podlega rozszerzonej odpowiedzialności producenta i jest zbierany w ramach systemu segregacji odpadów.

Tłumaczenie oryginalnej deklaracji zgodności

Firma KOMPERNASS HANDELS GMBH, osoba odpowiedzialna za sporządzenie dokumentacji: Semi Uguzlu, BURGSTR. 21, 44867 BOCHUM, NIEMCY, oświadczamy niniejszym, że produkt ten jest zgodny z następującymi normami, dokumentami normatywnymi oraz dyrektywami WE:

**Dyrektywa maszynowa
(2006/42/EC)**

**Dyrektywa w sprawie kompatybilności elektromagnetycznej
(2014/30/EU)**

**Dyrektywa w sprawie stosowania substancji szkodliwych dla zdrowia
(2011 / 65 / EU)***

*Wyłączną odpowiedzialność za wystawienie niniejszej deklaracji zgodności ponosi producent. Opisany powyżej przedmiot oświadczenia spełnia wymagania przepisów dyrektywy 2011/65/EU Parlamentu Europejskiego i Rady z 8 czerwca 2011 w sprawie ograniczenia stosowania określonych substancji niebezpiecznych w urządzeniach elektrycznych i elektronicznych.

Zastosowane normy zharmonizowane:

EN 62841-1:2015

EN 62841-2-4:2014

EN 55014-1:2017

EN 55014-2:2015

EN 61000-3-2:2014

EN 61000-3-3:2013

EN 50581:2012

Typ/nazwa urządzenia: 3 w 1 szlifierka wielofunkcyjna PMFS 200 C3

Rok produkcji: 06-2020

Numer seryjny: IAN 345815_2001

Bochum, 03.08.2020



Semi Uguzlu

- dyrektor ds. jakości -

Zastrzegamy sobie prawo do wprowadzania zmian technicznych w ramach procesu udoskonalania urządzenia.

Obsah

Úvod	64
Použití v souladu s určením.	64
Vybavení	64
Rozsah dodávky.	64
Technické údaje	64
Obecné bezpečnostní pokyny pro elektrická nářadí	65
1. Bezpečnost na pracovišti	65
2. Elektrická bezpečnost.	65
3. Bezpečnost osob	66
4. Manipulace s elektrickým nářadím a jeho použití.	66
5. Servis	67
Bezpečnostní pokyny specifické pro přístroj.	67
Před uvedením do provozu	68
Montáž/výměna brusné desky	68
Volba brusného listu.	69
Upevnění brusného papíru.	69
Odsávání prachu	69
Nádobka na prach pro vlastní odsávání.	69
Redukční nástavec	70
Uvedení do provozu	70
Zapnutí a vypnutí	70
Nastavení počtu kmitů	70
Pracovní pokyny.	70
Údržba a čištění	70
Záruka společnosti Kompernass Handels GmbH	71
Servis	72
Dovozce	72
Likvidace	72
Překlad originálu prohlášení o shodě	73

MULTIFUNKČNÍ BRUSKA 3 V 1 PMFS 200 C3

Úvod



Blahopřejeme vám k zakoupení vašeho nového přístroje. Rozhodli jste se tím pro vysoce kvalitní výrobek. Návod k obsluze je součástí tohoto výrobku. Obsahuje důležité informace o bezpečnosti, použití a likvidaci. Před použitím výrobku se seznamte se všemi provozními a bezpečnostními pokyny. Výrobek používejte pouze předepsaným způsobem a pro uvedené oblasti použití. Při předávání výrobku třetím osobám předejte spolu s ním i tyto podklady.

Použití v souladu s určením

Tento přístroj je – v závislosti na brusném listu – určen k suchému broušení dřeva, plastů, kovů, tmelů a lakovaných povrchů. Přístroj je obzvláště vhodný pro rohy, profily nebo těžko přístupná místa. Jakékoli jiné použití nebo úprava přístroje jsou považovány za použití v rozporu s určením a představují značné riziko úrazu. Za škody vzniklé při použití v rozporu s určením neneseme odpovědnost. Přístroj není určen pro komerční použití.

Vybavení

- 1 vypínač
- 2 připojovací adaptér
- 3 redukční nástavec pro externí odsávání
- 4 síťové vedení
- 5 prachový vak
- 6 nádobka na prach pro vlastní odsávání
- 7 odjišťovací tlačítko nádobky na prach
- 8 upínací páka
- 9 přehlazovací brusná deska
- 10 svěřací lišty
- 11 trojúhelníková brusná deska
- 12 šroub (8x)
- 13 výstředníková brusná deska
- 14 předvolba počtu kmitů
- 15 gumový kolík (8x)
- 16 křížový šroubovák

Rozsah dodávky

- 1 multifunkční bruska 3 v 1
- 1 výstředníková brusná deska se suchým zipem
- 1 přehlazovací brusná deska se suchým zipem
- 1 trojúhelníková brusná deska se suchým zipem
- 2 výstředníkové brusné papíry (zrnitost 80/240)
- 2 přehlazovací brusné papíry (zrnitost 80/240)
- 2 trojúhelníkové brusné papíry (zrnitost 80/240)
- 1 nádobka na prach
- 1 redukční nástavec externího odsávání
- 8 gumových kolíků (4x předmontované)
- 8 šroubů (4x předmontované)
- 1 křížový šroubovák
- 1 návod k obsluze

Technické údaje

Domezovací příkon:	200 W
Jmenovité napětí:	230 V ~ 50 Hz
Domezovací volnoběžné otáčky:	n_0 7000–12000 min ⁻¹
Jmenovitý počet brusných kmitů:	14000–24000 min ⁻¹
Třída ochrany:	II/□

Informace o hluku a vibracích:

Měřená hodnota zjištěna podle EN 62841. Typická hladina hluku elektrického nářadí s hodnocením A je:

Akustická hladina	L_{PA} : 74,3 dB (A)
Hladina akustického tlaku	L_{WA} : 85,3 dB (A)
Nejistota	K: 3 dB



Používejte ochranu sluchu!

Vyhodnocené zrychlení, typické:

Vibrace ruky/paže $a_h = 5,428 \text{ m/s}^2$
Nejistota K = 1,5 m/s²

UPOZORNĚNÍ

- Uvedené hodnoty emise vibrací a uvedené hodnoty emise hluku byly měřeny pomocí standardizované zkušební metody a lze je použít pro srovnání elektrického nářadí s jiným nářadím.
- Uvedené hodnoty emise vibrací a uvedené hodnoty emise hluku lze rovněž použít k předběžnému posouzení zatížení.

⚠ VÝSTRAHA!

- Emise vibrací a hluku se mohou lišit během skutečného používání elektrického nářadí od uvedených hodnot v závislosti na způsobu, kterým se elektrické nářadí používá, zejména na způsobu, jakým je obrobek opracováván.
- Snažte se udržovat zatížení co nejnižší. Příkladem opatření ke snížení zatížení vibracemi je použití rukavic při práci s nářadím a omezení doby práce s nářadím. Přitom se musí zohlednit všechny části provozního cyklu (například časy, kdy je elektrické nářadí vypnuté, a časy, kdy je sice zapnuté, ale běží bez zatížení).



Obecné bezpečnostní pokyny pro elektrická nářadí



VÝSTRAHA!

- Přečtěte si veškeré bezpečnostní pokyny, instrukce, ilustrace a technická data, jimiž je toto elektrické nářadí opatřeno. Zanedbání dodržování následujících bezpečnostních upozornění a pokynů může vést k úrazu elektrickým proudem, k požáru a/nebo těžkým zraněním.

Veškerá bezpečnostní upozornění a pokyny uschovejte pro budoucí použití.

Pojem „elektrické nářadí“ užívaný v bezpečnostních pokynech se vztahuje na elektrická nářadí napájená ze sítě (se síťovým kabelem) a na elektrická nářadí napájená akumulátorem (bez síťového kabelu).

1. Bezpečnost na pracovišti

- Pracovní prostor udržujte v čistotě a dobře osvětlený. Nepořádek a neosvětlený pracovní prostor mohou být příčinou úrazů.
- S elektrickým nářadím nepracujte v prostředí ohroženém výbuchem, ve kterém se nachází hořlavé kapaliny, plyny nebo prach. Elektrické nářadí vytváří jiskry, od nichž se může vznítit prach nebo výpary.
- Nedovolte dětem ani jiným osobám, aby se přibližovaly k elektrickému nářadí v době, kdy ho používáte. V případě odvedení pozornosti můžete ztratit kontrolu nad elektrickým nářadím.

2. Elektrická bezpečnost

- Přípojná zástrčka elektrického nářadí musí odpovídat zásuvce. Zástrčka se nesmí žádným způsobem pozměňovat. Nepoužívejte adaptérové zástrčky v kombinaci s uzemněným elektrickým nářadím. Nepozměněné zástrčky a jim odpovídající zásuvky snižují riziko úrazu elektrickým proudem.

- b) Zabraňte kontaktu těla s uzemněnými povrchy jako např. od trubek, topení, sporáků a chladniček. Je-li vaše tělo uzemněné, hrozí zvýšené riziko úrazu elektrickým proudem.
- c) Elektrická nářadí chráňte před deštěm a vlhkostí. Vniknutím vody do elektrického nářadí se zvyšuje riziko úrazu elektrickým proudem.
- d) Nepoužívejte přípojovací vedení v rozporu s jeho určením pro přenášení či zavěšování elektrického nářadí nebo k vytahování zástrčky ze zásuvky. Udržujte přípojovací vedení v dostatečné vzdálenosti od zdrojů vysoké teploty, oleje, ostrých hran nebo pohyblivých částí přístroje. Poškozená nebo zapletená přípojovací vedení zvyšují riziko úrazu elektrickým proudem.
- e) Pokud pracujete s elektrickým nářadím venku, používejte pouze taková prodlužovací vedení, jež jsou schválena i pro venkovní použití. Používáním prodlužovacího vedení vhodného pro venkovní použití se snižuje riziko úrazu elektrickým proudem.
- f) Pokud nelze zabránit provozu elektrického nářadí ve vlhkém prostředí, používejte proudový chránič. Použitím proudového chrániče se snižuje riziko úrazu elektrickým proudem.
- c) Zabraňte neúmyslnému uvedení přístroje do provozu. Než elektrické nářadí zapojíte do elektrické sítě a/nebo připojíte akumulátor nebo než nářadí uchopíte či přenesete, ujistěte se, že je vypnuté. Pokud máte při přenášení elektrického nářadí prst na spínači, nebo pokud do sítě zapojíte již zapnuté elektrické nářadí, může dojít k úrazu.
- d) Než elektrické nářadí zapnete, odstraňte seřizovací nástroje nebo šroubováky. Pokud se nástroj nebo šroubovák nachází v otáčející se části elektrického nářadí, může to vést ke zranění.
- e) Vyhybejte se nepřírozenému držení těla. Zajistěte si bezpečnou stabilitu a neustále udržujte rovnováhu. Tak dokážete elektrické nářadí v neočekávaných situacích lépe kontrolovat.
- f) Noste vhodný oděv. Nenoste volné oblečení ani šperky. Vlasy a oděv udržujte v bezpečné vzdálenosti od pohyblivých částí. Volný a nepřiléhavý oděv, šperky nebo dlouhé vlasy mohou být pohyblivými částmi zachyceny.
- g) Pokud lze namontovat zařízení pro odsávání a zachytávání prachu, potom se taková zařízení musejí připojit a správně použít. Použitím odsávání prachu se může snížit ohrožení prachem.

3. Bezpečnost osob

- a) Buďte neustále pozorní, sledujte své počínání a k práci s elektrickým nářadím přistupujte s rozvahou. Elektrické nářadí nepoužívejte, jste-li unavení nebo pod vlivem drog, alkoholu či léků. Jediný okamžik nepozornosti při používání elektrického nářadí může způsobit vážná zranění.
- b) Noste osobní ochranné prostředky a vždy i ochranné brýle. Nošením osobních ochranných prostředků, jako je ochranná maska proti prachu, protiskluzová bezpečnostní obuv, ochranná přilba nebo ochrana sluchu, a to v závislosti na druhu a použití elektrického nářadí, se snižuje riziko zranění.

4. Manipulace s elektrickým nářadím a jeho použití

- a) Elektrické nářadí nepřetěžujte. Pro práci použijte elektrické nářadí vhodné k danému účelu. S vhodným elektrickým nářadím se vám bude v uvedeném výkonovém rozsahu pracovat lépe a bezpečněji.

- b) **Nepoužívejte elektrické nářadí, jehož spínač je vadný.** Elektrické nářadí, které se již nedá zapnout nebo vypnout, představuje nebezpečí a musí se opravit.
- c) **Před nastavováním přístroje, výměnou dílů výměnného nástroje nebo odložením elektrického nářadí vytáhněte zástrčku ze zásuvky a/nebo vyjměte vyjímatelný akumulátor.** Toto bezpečnostní opatření zabraňuje neúmyslnému spuštění elektrického nářadí.
- d) **Nepoužívaná elektrická nářadí uchovávejte mimo dosah dětí.** Nedovolte používat elektrické nářadí osobám, které s ním nejsou obeznámeny nebo které nečetly tento návod. Elektrické nářadí je nebezpečné, manipulují-li s ním nezkušené osoby.
- e) **Údržbu elektrických nářadí a výměnného nástroje vykonávejte pečlivě.** Zkontrolujte, zda jsou v pořádku pohyblivé části přístroje a zda nejsou sevřené, zda nejsou některé součásti rozbité nebo natolik poškozené, že by funkčnost elektrického nářadí byla omezena. Poškozené části elektrického nářadí nechte před jeho použitím opravit. Řada úrazů má svou příčinu ve špatné údržbě elektrického nářadí.
- f) **Řezné nástroje udržujte v ostrém a čistém stavu.** Pečlivě udržované řezné nástroje s ostrými řeznými hranami se méně zasekávají a snáze se vedou.
- g) **Elektrické nářadí, výměnné nástroje atd. používejte dle těchto pokynů.** Zohledňujte přitom pracovní podmínky a vykonávanou činnost. Použití elektrického nářadí k jiným než určeným účelům může vést ke vzniku nebezpečných situací.
- h) **Udržujte rukojeti a plochy rukojetí suché, čisté a bez oleje a mastnoty.** Kluzké rukojeti a plochy rukojetí neumožňují bezpečnou obsluhu a kontrolu elektrického nářadí v neočekávaných situacích.

5. Servis

- a) **Nechte své elektrické nářadí opravovat pouze kvalifikovanými odborníky a používejte jen originální náhradní díly.** Tím zajistíte, že zůstane zachována bezpečnost elektrického nářadí.
- b) **Výměnu zástrčky nebo přípojného kabelu nechte provádět vždy výrobcem elektrického nářadí nebo jeho zákaznickým servisem.** Tím zajistíte, že zůstane zachována bezpečnost elektrického nářadí.

Bezpečnostní pokyny specifické pro přístroj

- **Obrobek zajistěte.** Obrobek upevněný v upínacím přípravku nebo svěráku drží spolehlivěji, než když jej přidržujete rukou.
- **V žádném případě si neopírejte ruce vedle přístroje nebo před něj či o plochu, kterou opraváváte, neboť při sklouznutí přístroje hrozí nebezpečí poranění.**
- **V případě nebezpečí okamžitě vytáhněte síťovou zástrčku ze zásuvky.**
- **Síťový kabel ved'te od přístroje vždy směrem dozadu.**
- **NEBEZPEČÍ POŽÁRU OD ODLÉTÁVAJÍCÍCH JISKER!** Brousíte-li kovy, dochází k odlétávání jisker. Proto dbejte bezpodmínečně na to, aby nebyly ohroženy žádné osoby a aby se v blízkosti pracovní oblasti nenacházely žádné hořlavé materiály.
- **Držte elektrické nářadí za izolované plochy rukojeti, protože brusná plocha může zachytit vlastní přívodní kabel.** Poškození vedení, které je pod napětím, může přenést napětí na kovové díly přístroje a vést k zásahu elektrickým proudem.

VÝSTRAHA! JEDOVATÉ VÝPARY!

- ▶ Škodlivý/toxický prach vznikající při obrábění představuje zdravotní riziko pro obsluhující personál i pro osoby zdržující se v blízkosti.

⚠ VÝSTRAHA!
OHROŽENÍ PRACHEM!

- ▶ Při delším opracovávání dřeva a zejména materiálů, při jejichž obrábění vzniká zdraví škodlivý prach, napojte přístroj na vhodné externí zařízení pro odsávání prachu. **Používejte ochranné brýle a ochrannou masku proti prachu!**
- Při opracovávání umělých hmot, barev, laků atd. zajistěte dostatečné odvětrávání.
- Materiály nebo opracovávané plochy nenapouštějte tekutinami obsahujícími rozpouštědla.
- Neopracovávajíte navlhčené materiály ani vlhké plochy.
- Vyhýbejte se broušení barev s obsahem olova nebo jiných zdraví ohrožujících materiálů.
- Materiál obsahující azbest se nesmí opracovávat. Azbest je rakovinotvorný.
- Vyhýbejte se kontaktu s brusným listem, je-li v pohybu.
- Přístroj použijte pouze s připevněným brusným listem.
- Přístroj nikdy nepoužívejte v rozporu s jeho určením a vždy jej používejte pouze s originálními díly/originálními příslušenstvími. Používání jiných dílů nebo jiného příslušenství než je doporučováno v návodu k obsluze, pro Vás může znamenat nebezpečí úrazu.
- Než přístroj po vypnutí odložíte, počkejte, až se zcela zastaví.
- Přístroj musí být vždy čistý, suchý a zbavený oleje a maziv.

Před uvedením do provozu

Montáž/výměna brusné desky

⚠ VÝSTRAHA!

- ▶ Než začnete provádět práce na přístroji, vytáhněte vždy zástrčku ze sítě.
- ◆ Podle příslušného použití zvolte vždy přiměřenou brusnou desku **9 11 13**.
- ◆ Odšroubujte čtyři šrouby **12** pomocí dodaného křížového šroubováku **16**.
- ◆ Odstraňte předmontovanou brusnou desku.

UPOZORNĚNÍ

- ▶ Přehlazovací brusnou desku **9** lze na přístroj namontovat pouze v jednom směru. Dbejte přitom na označení šipkami na přehlazovací brusné desce **9**. Šipky musí ukazovat směrem dopředu. U trojúhelníkové brusné desky **11** ukazuje špička směrem dopředu.
- ▶ Gumové kolíky **15** jsou opatřeny boční drážkou. Ta musí být orientována odpovídajícím způsobem k výstupkům upínacích otvorů příslušné brusné desky **9 11**. Gumové kolíky **15** lze vložit do brusné desky **9 11**.
- ◆ Namontujte nyní požadovanou brusnou desku. Ujistěte se, zda je upevňovací deska **B** vyrovnána s brusnou deskou. Závitové otvory upevňovací desky **B** musí být vyrovnané s odpovídajícími otvory příslušné brusné desky. Gumové kolíky **A 15** (pouze brusná deska **9 a 11**) k otvorům na přístroji (viz obr. 1).

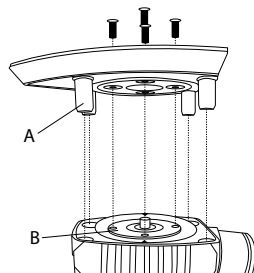

Obrázek 1

- ◆ Přišroubujte opět napevno čtyři šrouby **12** křížovým šroubovákem **16**.
- ◆ Zkontrolujte upevnění brusné desky.

Volba brusného listu

Úběr a povrch:

Úběrový výkon a kvalita povrchu jsou závislé na zrnitosti brusného listu.

- ◆ Dbejte prosím na to, abyste k obrábění různých materiálů používali odpovídající brusné listy s vhodnou zrnitostí.

Upevnění brusného papíru

VÝSTRAHA!

- ▶ Než začnete provádět práce na přístroji, vytáhněte vždy zástrčku ze sítě.

UPOZORNĚNÍ

- ▶ Před upevněním nového brusného papíru odstraňte prach a nečistoty z brusné desky **9 11 13**.

Přípevnění brusných papírů se suchým zipem:

- ◆ Brusný papír můžete na brusnou desku **9 11 13** připevnit pomocí suchého zipu.
- ◆ Dbejte na shodu odsávacích otvorů na brusném papíru a brusné desce.

Stáhnutí brusných papírů se suchým zipem:

- ◆ Brusný papír z brusné desky **9 11 13** jednoduše stáhněte (viz obr. A na výklopné straně).

Přípevnění brusných papírů bez suchého zipu (viz obr. B na výklopné straně nejsou součástí dodávky):

- ◆ Otevřete obě upínací páky **8**.
- ◆ Brusný papír na jednom konci posuňte pod otevřenou svěrací lištu **10** a upevněte ji tak, že upínací páku znovu zaretujete.
- ◆ Na druhém konci postupujte stejným způsobem.

Odsávání prachu

VÝSTRAHA! NEBEZPEČÍ POŽÁRU!

- ▶ Při práci s elektrickým nářadím, které je vybaveno záchytnou nádobkou na prach nebo může být pomocí zařízení pro odsávání prachu propojeno s vysavačem, hrozí nebezpečí vzniku požáru! Za nepříznivých podmínek, např. při odlétávání jisker, při broušení kovů nebo zbytků kovu ve dřevě, se může dřevěný prach v sáčku na prach (nebo v sáčku vysavače) samovznítit. To se může stát zejména tehdy, je-li dřevěný prach smíchán se zbytky laku nebo jinými chemickými látkami a je-li broušený materiál horký po dlouhém opracovávání. Proto se bezpodmínečně vyhněte přehřívání opracovávaného materiálu a přístroje a před pracovními přestávkami vždy vyprázdněte nádobku na prach u přístroje nebo sáček na prach ve vysavači.

Noste ochrannou masku proti prachu!

UPOZORNĚNÍ

- ▶ Pro odsávání prachu potřebujete děrované brusné papíry.

Nádobka na prach pro vlastní odsávání

Zapojení:

- ◆ Nasuňte nádobku na prach pro vlastní odsávání **6** na multifunkční ruční brusku až na doraz.

Sejmutí:

- ◆ Stáhněte nádobku na prach pro vlastní odsávání **6** dozadu.

UPOZORNĚNÍ

- ▶ Pro zaručení optimálního odsávacího výkonu nádobku na prach pro vlastní odsávání **6** pravidelně vyprazdňujte.
- ◆ Za tím účelem vyjměte nádobku na prach pro vlastní odsávání **6** z přístroje, jak bylo popsáno výše. Otevřete nádobku na prach pro vlastní odsávání **6** stisknutím odjišťovacího tlačítka **7** a stažením zadního dílu. Nyní stáhněte prachový vak **5**. Prachový vak **5** důkladně vyčistěte vyklepáním.

Redukční nástavec

Zapojení:

- ◆ Zasuňte redukční nástavec ❸ do přípojovacího adaptéru ❷.
- ◆ Nasuňte hadici schváleného odsávače prachu (např. dílenského vysavače) na redukční nástavec ❸.

Sejmutí:

- ◆ Stáhněte hadici odsávacího zařízení z redukčního nástavce ❸.
- ◆ Sejměte redukční nástavec ❸.

Uvedení do provozu

⚠ OPATRNĚ!

- ▶ Ujistěte se, že je přístroj před zapojením do sítě vypnutý.

UPOZORNĚNÍ

- ▶ Multifunkční ruční brusku zapněte vždy před kontaktem s materiálem a teprve poté ved'te přístroj směrem k opracovávanému obrobku.

Zapnutí a vypnutí

Zapnutí přístroje:

- ◆ Přepněte vypínač ❶ do polohy „I“.

Vypnutí přístroje:

- ◆ Přepněte vypínač ❶ do polohy „0“.

Nastavení počtu kmitů

Požadovaný počet kmitů můžete zvolit pomocí předvolby počtu kmitů ❶. Pořebný počet kmitů závisí na materiálu, který opracováváte, a lze jej zjistit praktickým pokusem.

Pracovní pokyny

- Zapnutý přístroj ved'te k obrobku.
- Pracujte s malým přitlakem.
- Při práci dbejte na rovnoměrný posuv.
- Vyměňujte brusné listy včas.
- Stejným brusným listem nikdy nebruste různé materiály (např. dřevo a poté kov). Pouze s brusnými listy v bezvadném stavu dosáhnete při broušení dobrých výsledků.
- Občas očistěte brusný list vysavačem.
- Těžko přístupná místa bruste přední nebo boční hranou brusného listu na brusné desce.
- Broušení provádějte rovnoběžně a s přesahem jednotlivých brusných drah.
- Po opravování obrobku z něj přístroj zvedněte a poté jej vypněte.

Údržba a čištění

⚠ VÝSTRAHA!

- ▶ Než začnete provádět práce na přístroji, vytáhněte vždy zástrčku ze sítě.

Multifunkční ruční bruska je bezúdržbová.

- Přístroj čistěte bezprostředně po ukončení práce.
- K čištění krytu používejte suchý hadřík.
- Ulpívající brusný prach odstraňte štětcem.
- Nikdy nepoužívejte ostré předměty, benzin, rozpouštědla nebo čistící prostředky, které naruší umělou hmotu. Zabraňte průniku tekutin dovnitř přístroje.
- Ventilační otvory nikdy nezakrývejte.

Záruka společnosti Kompernass Handels GmbH

Vážená zákaznice, vážený zákazník,

na tento přístroj získáváte záruku v trvání 3 let od data zakoupení. V případě závad tohoto výrobku máte zákonná práva vůči prodejci výrobku. Tato zákonná práva nejsou omezena naší níže uvedenou zárukou.

Záruční podmínky

Záruční doba začíná plynout dnem nákupu. Dobře uschovejte pokladní doklad. Tento doklad je potřebný jako důkaz o koupi.

Pokud se do tří let od data zakoupení tohoto výrobku vyskytne vada materiálu nebo výrobní závada, pak Vám podle našeho uvážení výrobek zdarma opravíme, vyměníme nebo uhradíme kupní cenu. Předpokladem této záruky je, že bude během tříleté lhůty předložen vadný přístroj a doklad o koupi (pokladní doklad) a stručně se popíše, v čem závada spočívá a kdy se vyskytla.

Vztahuje-li se na závadu naše záruka, obdržíte zpět buď opravený nebo nový produkt. Opravou nebo výměnou výrobku nezačne plynout nová záruční doba.

Záruční doba a zákonné nároky vyplývající ze závad

Záručním plněním se záruční doba neprodlužuje. To platí i pro vyměněné a opravené součásti. Poškození nebo vady vyskytující se případně již při nákupu se musí oznámit ihned po vybalení. Po uplynutí záruční doby podléhají veškeré opravy zpoplatnění.

Rozsah záruky

Přístroj byl vyroben pečlivě podle přísných směrníc kvality a před expedicí byl svědomitě vyzkoušen. Záruka se vztahuje na materiállové nebo výrobní vady. Tato záruka se nevztahuje na součásti výrobku, které jsou vystaveny běžnému opotřebení, a proto je lze považovat za spotřební díly, nebo na poškození křehkých součástí, jako jsou např. spínače nebo díly, které jsou vyrobeny ze skla.

Tato záruka zaniká, pokud je výrobek poškozen, nebyl řádně používán nebo udržován. Pro zajištění správného používání výrobku se musí přesně dodržovat všechny pokyny uvedené v návodu k obsluze. Účelům použití a úkonům, které se v návodu k obsluze nedoporučují nebo se před nimi varuje, je třeba se bezpodmínečně vyhnout.

Výrobek je určen pouze pro soukromé účely a ne pro komerční použití. Při nesprávném a neodborném používání, při použití násilí a při zásazích, které nebyly provedeny našimi autorizovanými servisními provozovny, záruční nároky zanikají.

Záruční lhůta neplatí v těchto případech

- normální opotřebení kapacity akumulátoru
- komerční použití výrobku
- poškození nebo změna výrobku zákazníkem
- nedodržení bezpečnostních předpisů a předpisů údržby, chyby obsluhy
- škody vlivem přírodních živlů

Vyřízení v případě záruky

Pro zajištění rychlého Vaší žádosti postupujte podle následujících pokynů:

- Pro všechny dotazy mějte připraven pokladní lístek a číslo výrobku (např. IAN 123456_7890) jako doklad o koupi.
- Číslo výrobku naleznete na typovém štítku na výrobku, rytině na výrobku, na titulní straně návodu k obsluze (vlevo dole) nebo na nálepce na zadní nebo spodní straně výrobku.
- Pokud by se měly vyskytovat funkční vady nebo jiné závady, kontaktujte nejprve níže uvedené servisní oddělení **telefonicky** nebo **e-mailem**.
- Výrobek, zaevidovaný jako vadný výrobek pak můžete při přiložení dokladu o nákupu (pokladní lístek) a při uvedení, v čem spočívá vada a kdy k ní došlo, poslat výrobek pro Vás bez poštovního na adresu, kterou Vám oznámí servis.



Na webových stránkách www.lidl-service.com si můžete stáhnout tyto a mnoho dalších příruček, videí o výrobku a instalační software.

Pomocí kódu QR se dostanete přímo na stránku servisu Lidl (www.lidl-service.com) a můžete pomocí zadání čísla výrobku (IAN) 345815_2001 otevřít svůj návod k obsluze.

Servis

⚠ VÝSTRAHA!

- ▶ Nechte své přístroje opravit v servisní dílně nebo odborným elektrikářem a pouze za použití originálních náhradních dílů. Tím se zajistí, že zůstane zachována bezpečnost přístroje.
- ▶ Výměnu zástrčky nebo síťového kabelu svěřte vždy výrobci přístroje nebo jeho zákaznickému servisu. Tím se zajistí, že zůstane zachována bezpečnost přístroje.

CZ Servis Česko

Tel.: 800143873

E-Mail: kompernass@lidl.cz

IAN 345815_2001

Dovozce

Dbejte prosím na to, že následující adresa není adresou servisu. Kontaktujte nejprve uvedený servis.

KOMPERNASS HANDELS GMBH
BURGSTRASSE 21
44867 BOCHUM
NĚMECKO
www.kompernass.com

Likvidace



Obal se skládá z ekologických materiálů, které lze zlikvidovat v komunálních sběrných recyklačních dvorech.



Nevyhazujte elektrické nářadí do domovního odpadu!

V souladu s evropskou směrnicí č. 2012/19/EU musí být ošetřovaná elektrická nářadí shromažďována odděleně a odevzdána k ekologické recyklaci.

Informace o možnostech likvidace vysloužilého přístroje vám poskytne obecní nebo městský úřad.



Obal zlikvidujte ekologicky.

Dbejte na označení na různých obalových materiálech a v případě potřeby tyto obaly roztráďte. Obalové materiály jsou označeny zkratkami (a) a číslicemi (b) s následujícím významem:

1–7: plasty,

20–22: papír a lepenka,

80–98: kompozitní materiály



Informace o možnostech likvidace vysloužilého výrobku vám podá správa vašeho obecního nebo městského úřadu.



Výrobek je recyklovatelný, podléhá rozšířené odpovědnosti výrobce a je shromažďován odděleně.

Překlad originálu prohlášení o shodě

My, společnost KOMPERNASS HANDELS GMBH, osoba odpovědná za dokumentaci: pan Semi Uguzlu, BURGSTR. 21, 44867 BOCHUM, DEUTSCHLAND/NĚMECKO, prohlašujeme, že tento výrobek je ve shodě s následujícími normami, normativními dokumenty a směrnicemi ES:

**Směrnice o strojních zařízeních
(2006/42/EC)**

**Směrnice o elektromagnetické kompatibilitě
(2014/30/EU)**

**Směrnice o omezení používání nebezpečných látek (RoHS)
(2011 / 65 / EU)***

*Výhradní odpovědnost za vystavení tohoto prohlášení o shodě nese výrobce. Výše popsaný předmět prohlášení je v souladu s předpisy směrnice č. 2011/65/EU Evropského parlamentu a Rady z 8. června 2011 o omezení používání určitých nebezpečných látek v elektrických a elektronických zařízeních.

Použité harmonizované normy:

EN 62841-1:2015

EN 62841-2-4:2014

EN 55014-1:2017

EN 55014-2:2015

EN 61000-3-2:2014

EN 61000-3-3:2013

EN 50581:2012

Typ/označení přístroje: Multifunkční bruska 3 v 1 PMFS 200 C3

Rok výroby: 06-2020

Sériové číslo: IAN 345815_2001

Bochum, 03.08.2020



Semi Uguzlu

- manažer kvality -

Technické změny ve smyslu dalšího vývoje jsou vyhrazeny.

Obsah

Úvod	76
Používanie v súlade s určením	76
Vybavenie	76
Rozsah dodávky	76
Technické údaje	76
Všeobecné bezpečnostné pokyny pre elektrické náradie	77
1. Bezpečnosť na pracovisku	77
2. Elektrická bezpečnosť	77
3. Bezpečnosť osôb	78
4. Použitie elektrického náradia a manipulácia s ním	78
5. Servis	79
Bezpečnostné upozornenia špecifické pre prístroj	79
Pred uvedením do prevádzky	80
Montáž/výmena brúsnej dosky	80
Výber brúsneho papiera	81
Upevnenie brúsneho papiera	81
Odsávanie prachu	81
Zásobník na prach na vlastné odsávanie	81
Redukčný kus	82
Uvedenie do prevádzky	82
Zapnutie a vypnutie	82
Nastavenie počtu vibrácií	82
Pracovné pokyny	82
Údržba a čistenie	82
Záruka spoločnosti Kompernass Handels GmbH	83
Servis	84
Dovozca	84
Likvidácia	84
Preklad originálneho vyhlásenia o zhode	85

MULTIFUNKČNÁ BRÚSKA 3 V 1 PMFS 200 C3

Úvod



Srdečne vám gratulujeme ku kúpe vášho nového prístroja. Touto kúpou ste sa rozhodli pre výrobok vysokej kvality.

Návod na obsluhu je súčasťou tohto výrobku. Obsahuje dôležité upozornenia týkajúce sa bezpečnosti, používania a likvidácie. Pred použitím výrobku sa oboznámte so všetkými pokynmi na obsluhu a bezpečnostnými pokynmi. Výrobok používajte iba podľa opisu a v uvedených oblastiach použitia. Pri postúpení výrobku tretej osobe odovzdajte spolu s ním aj všetky podklady.

Používanie v súlade s určením

Prístroj je – v závislosti od brúsneho listu – určený na suché brúsenie dreva, umelej hmoty, kovu, tmelu ako aj lakovaných povrchov. Prístroj je obzvlášť vhodný na opracovávanie rohov, profilov alebo ťažko prístupných miest. Akýkoľvek iný spôsob používania alebo zmeny prístroja sa považuje za používanie v rozpore s určením a prinášajú vážne nebezpečenstvá úrazu. Za škody vzniknuté použitím v rozpore s určením neručíme. Nie je určený na komerčné používanie.

Vybavenie

- 1 Spínač ZAP/VYP
- 2 Prípojka adaptéra
- 3 Redukčný kus na externé odsávanie
- 4 Sieťové vedenie
- 5 Vrecko na prach
- 6 Zásobník na prach na vlastné odsávanie
- 7 Uvoľňovacie tlačidlo zásobníka na prach
- 8 Upínacia páka
- 9 Vibračná brúsna doska
- 10 Upevňovacie lišty
- 11 Trojuhelníková brúsna doska
- 12 Skrutka (8x)
- 13 Excentrická brúsna doska
- 14 Predvoľba počtu vibrácií
- 15 Gumový kolík (8x)
- 16 Krížový skrutkovač

Rozsah dodávky

- 1 multifunkčná brúska 3 v 1
- 1 excentrická brúsna doska so suchým zipsom
- 1 vibračná brúsna doska so suchým zipsom
- 1 trojuhelníková brúsna doska so suchým zipsom
- 2 brúsne papiere pre excentrickú dosku (zrornosť 80/240)
- 2 brúsne papiere pre vibračnú dosku (zrornosť 80/240)
- 2 brúsne papiere pre trojuhelníkovú dosku (zrornosť 80/240)
- 1 zásobník na prach
- 1 redukčný kus na externé odsávanie
- 8 gumových kolíkov (4x predmontované)
- 8 skrutiek (4x predmontované)
- 1 krížový skrutkovač
- 1 návod na obsluhu

Technické údaje

Menovitý príkon:	200 W
Menovité napätie:	230 V ~ 50 Hz
Menovité otáčky pri chode naprázdno:	n_0 7 000 – 12 000 min ⁻¹
Menovité vibrácie:	14 000 – 24 000 min ⁻¹
Trieda ochrany:	II/□

Informácie o hluku a vibráciách:

Nameraná hodnota pre hluk zistená podľa EN 62841. Vyhodnotená hodnota hladiny hluku A elektrického náradia je typicky:

Hladina akustického tlaku	L_{PA} : 74,3 dB (A)
Hladina akustického výkonu	L_{WA} : 85,3 dB (A)
Neurčitost'	K: 3 dB



Noste ochranu sluchu!

Typické vyhodnocované zrýchlenie:

Vibrácie na ruke/ramene $a_h = 5,428 \text{ m/s}^2$
Neurčitost' K = 1,5 m/s²

UPOZORNENIE

- ▶ Uvedené celkové hodnoty vibrácií a uvedené hodnoty emisie hluku boli merané podľa normovaného skúšobného postupu a môžu sa použiť na porovnanie jedného elektrického náradia s druhým.
- ▶ Uvedené celkové hodnoty vibrácií a uvedené hodnoty emisie hluku sa môžu tiež použiť na predbežný odhad zaťaženia.

⚠ VÝSTRAHA!

- ▶ Emisie vibrácií a hluku sa môžu líšiť od uvedených hodnôt počas skutočného používania elektrického náradia, v závislosti od spôsobu, akým sa elektrické náradie používa, obzvlášť od druhu obrobku.
- ▶ Pokúste sa zaťaženie udržať podľa možnosti na čo najnižšej hodnote. Príkladom opatrení na zníženie zaťaženia vibráciami je nosenie rukavíc pri používaní náradia a obmedzenie pracovného času. Musia sa pritom zohľadniť všetky podiely prevádzkového cyklu (napríklad časy, v priebehu ktorých je elektrické náradie vypnuté a časy, počas ktorých je náradie síce zapnuté, ale beží bez zaťaženia).



Všeobecné bezpečnostné pokyny pre elektrické náradie



VÝSTRAHA!

- ▶ Prečítajte si všetky bezpečnostné pokyny, upozornenia, ilustrácie a technické údaje, ktorými je opatrené toto elektrické náradie. Zanedbania pri dodržiavaní nasledujúcich pokynov môžu mať za následok zásah elektrickým prúdom, požiar a/alebo ťažké poranenia.

Pre prípad budúceho použitia uschovajte všetky bezpečnostné pokyny a upozornenia.

Pojem „elektrické náradie“, používaný v bezpečnostných pokynoch, sa týka elektrického náradia napájaného zo siete (so sieťovým vedením) a elektrického náradia prevádzkovaného s akumulátorom (bez sieťového vedenia).

1. Bezpečnosť na pracovisku

- Udržiavajte svoje pracovisko v čistote a dobre osvetlené. Neporiadok a neosvetlené pracovné oblasti môžu viesť k úrazom.
- Nepracujte s elektrickým náradím na miestach s nebezpečenstvom výbuchu, na ktorých sa nachádzajú horľavé kvapaliny, plyny alebo prach. Z elektrického náradia vychádzajú iskry, ktoré môžu tento prach alebo výpary zapáliť.
- Počas používania elektrického náradia zabráňte prístupu detí a iných osôb. Pri odvrátení pozornosti môžete stratiť kontrolu nad elektrickým náradím.

2. Elektrická bezpečnosť

- Prípojná zástrčka elektrického náradia musí byť vhodná pre danú zásuvku. Zástrčka sa nesmie žiadnym spôsobom modifikovať. Spolu s elektrickým náradím, ktoré má ochranné uzemnenie, nepoužívajte žiadne sieťové adaptéry. Nezmenené zástrčky a vhodné zásuvky znižujú riziko zásahu elektrickým prúdom.

- b) Vyvarujte sa telesnému kontaktu s uzemnenými povrchmi, ako sú potrubia, vykurovacie telesá, sporáky a chladničky. Ak je vaše telo uzemnené, hrozí zvýšené riziko zásahu elektrickým prúdom.
- c) **Chráňte elektrické náradie pred dažďom alebo vlhkosťou.** Vniknutie vody do elektrického náradia zvyšuje riziko zásahu elektrickým prúdom.
- d) **Nepoužívajte pripojovacie vedenie na iné účely, ako napr. na nosenie, zavesenie elektrického náradia alebo na vyťahovanie zástrčky zo zásuvky.** Pripojovacie vedenie udržiavajte mimo zdrojov tepla, oleja, ostrých hrán alebo pohybujúcich sa dielov. Poškodené alebo zamotané pripojovacie vedenia zvyšujú riziko zásahu elektrickým prúdom.
- e) **Ak pracujete s elektrickým náradím vonku, používajte len také predĺžovacie vedenia, ktoré sú schválené aj do vonkajšieho prostredia.** Použitie predĺžovacieho vedenia vhodného pre vonkajšie prostredie zníži riziko zásahu elektrickým prúdom.
- f) **Ak nie je možné zabrániť prevádzke elektrického náradia vo vlhkom prostredí, použite prúdový chránič.** Použitie prúdového chrániča znižuje riziko zásahu elektrickým prúdom.
- c) **Zabráňte neúmyselnému uvedeniu do prevádzky.** Pred zapojením napájania elektrického náradia do siete a/alebo akumulátora a pred jeho zdvíhaním a prenášaním sa presvedčte, či je vypnuté. Ak máte pri prenášaní elektrického náradia prst na spínači alebo ak elektrické náradie zapojíte do zdroja elektrického prúdu zapnuté, môže to viesť k úrazom.
- d) **Skôr než zapnete elektrické náradie, odstráňte nastavovacie náradie alebo skrutkovače.** Náradie alebo kľúč, ktorý sa nachádza na otáčajúcej sa časti elektrického náradia, môže spôsobiť zranenia.
- e) **Vyhýbajte sa neprirodzenému držaniu tela.** Majte pevný postoj a udržiavajte stále rovnováhu. Takto môžete elektrické náradie lepšie kontrolovať v neočakávaných situáciách.
- f) **Noste vhodný odev. Nenoste voľný odev ani šperky.** Vlasy a odev sa musia udržiavať v bezpečnej vzdialenosti od pohyblivých dielov. Voľný odev, šperky alebo dlhé vlasy môžu byť zachytené pohybujúcimi sa časťami prístroja.
- g) **Ak je možná montáž zariadení na odsávanie a zachytávanie prachu, musia sa tieto pripojiť a správne používať.** Používanie odsávania prachu môže zredukovať ohrozenie prachom.
- h) **Nenechajte sa zmiasť falošnou istotou a nepovznášajte sa nad bezpečnostné predpisy pre elektrické náradie, aj keď ste po viacnásobnom použití oboznámení s elektrickým náradím.** Neodborná manipulácia môže v zlomkoch sekundy viesť k ťažkým poraneniam.

3. Bezpečnosť osôb

- a) **Buďte vždy pozorní a dávajte pozor na to, čo robíte, a pri práci s elektrickým náradím postupujte s rozvahou. Nepoužívajte elektrické náradie, ak ste unavení alebo ak ste pod vplyvom drog, alkoholu alebo liekov.** Aj okamih nepozornosti pri používaní elektrického náradia môže spôsobiť vážne zranenia.
- b) **Vždy noste osobné ochranné prostriedky a ochranné okuliare.** Nosenie osobných ochranných prostriedkov, ako je protiprachová maska, protišmyková bezpečnostná obuv, ochranná prilba alebo ochrana sluchu, podľa druhu a použitia elektrického náradia, znižuje riziko poranení.

4. Použitie elektrického náradia a manipulácia s ním

- a) **Nepreťažujte elektrické náradie.** Pri práci používajte len elektrické náradie určené na túto prácu. So správnym elektrickým náradím pracujete lepšie a bezpečnejšie v uvedenom rozsahu jeho výkonu.

- b) **Nepoužívajte elektrické náradie s poškodeným spínačom.** Elektrické náradie, ktoré sa nedá zapnúť alebo vypnúť, je nebezpečné a musí sa opraviť.
- c) **Pred vykonávaním nastavení na prístroji, výmenou vložených nástrojov alebo pred odložením elektrického náradia vytiahnite zástrčku zo zásuvky a/alebo odstráňte odobrateľný akumulátor.** Toto preventívne opatrenie zabraňuje neúmyselnému spusteniu elektrického náradia.
- d) **Nepoužívané elektrické náradie uschovávajú mimo dosahu detí.** Nedovoľte používať elektrické náradie osobám, ktoré s ním nie sú oboznámené alebo si neprečítali tieto pokyny. Elektrické náradie je nebezpečné, ak ho používajú neskúsené osoby.
- e) **Elektrické náradie a vložený nástroj starostlivo udržiavajte.** Skontrolujte, či pohyblivé diely fungujú bezchybne a nie sú zaseknuté, či niektoré diely nie sú zlomené alebo poškodené tak, že je obmedzená funkcia elektrického náradia. **Pred použitím elektrického náradia nechajte opraviť poškodené časti.** Mnohé úrazy sú spôsobené nedostatočnou údržbou elektrického náradia.
- f) **Rezné nástroje udržiavajte ostré a čisté.** Starostlivo udržiavané rezné nástroje s ostrými reznými hranami sa menej zasekávajú a ľahšie sa dajú viesť.
- g) **Elektrické náradie, príslušenstvo, vložené nástroje atď. používajte v súlade s týmito pokynmi.** Zohľadnite pritom pracovné podmienky a činnosť, ktorú budete vykonávať. Použitie elektrického náradia na iný ako určený účel použitia môže mať za následok nebezpečné situácie.
- h) **Rukoväte a úchopné plochy udržiavajte suché, čisté a bez oleja a mastnoty.** Klzké rukoväte a úchopné plochy neumožňujú bezpečnú obsluhu a kontrolu elektrického náradia v nepredvídaných situáciách.

5. Servis

- a) **Elektrické náradie smie opravovať len kvalifikovaný odborný personál a iba za použitia originálnych náhradných dielov.** Takto sa zabezpečí, že bude elektrické náradie stále bezpečné.
- b) **Výmenu zástrčky alebo pripojovacieho kábla môže vykonať iba výrobca elektrického náradia alebo jeho zákaznícky servis.** Takto sa zabezpečí, že bude elektrické náradie stále bezpečné.

Bezpečnostné upozornenia špecifické pre prístroj

- **Obrobok zaistíte.** Obrobok, ktorý je uchytený v upínacom zariadení alebo vo zveráku, je pridržiavaný bezpečnejšie ako vašou rukou.
- **V žiadnom prípade nekladte ruky vedľa prístroja ani pred neho, ani na obrábanú plochu, lebo v prípade pošmyknutia hrozí nebezpečenstvo poranenia.**
- **V prípade nebezpečenstva okamžite vytiahnite sieťovú zástrčku zo zásuvky.**
- **Sieťový kábel ved'te vždy od prístroja smerom dozadu.**
- **NEBEZPEČENSTVO POŽIARU V DÔSLEDKU ISKRENIA!** Keď brúsíte kovy, môže dôjsť k iskreniu. Dávajte preto bezpodmienečne pozor na to, aby ste neohrozili žiadne osoby a aby žiadne horľavé materiály neboli v blízkosti pracovnej oblasti.
- **Elektrické náradie držte len za izolované plochy rukovätí, pretože brúsna plocha môže zasiahnuť vlastný pripojovací kábel.** Poškodenie vedenia pod napätím môže tiež viesť pod napätie aj kovové časti prístroja a spôsobíť zásah elektrickým prúdom.

VÝSTRAHA! JEDOVATÉ VÝPARY!

- ▶ Škodlivý a toxický prach vznikajúci pri opravovaní ohrozuje zdravie personálu obsluhy alebo osôb nachádzajúcich sa v blízkosti.

⚠ VÝSTRAHA!
OHROZENIE SPÔSOBENÉ PRACHOM!

- ▶ V prípade dlhšieho obrábania dreva a najmä pri obrábaní materiálov, pri ktorých vzniká škodlivý prach, zapojte prístroj do vhodného externého odsávacieho zariadenia. **Noste ochranné okuliare a protiprachovú masku!**
- Pri obrábaní plastov, farieb, lakov a pod. sa postarajte o dostatočné vetranie.
- Nenapúšťajte materiály ani obrábané plochy tekutinami obsahujúcimi rozpúšťadlá.
- Neobrábajte žiadne navlhčené materiály alebo vlhké plochy.
- Vyhnite sa brúseniu farieb s obsahom olova alebo iných zdraviu škodlivých materiálov.
- Materiál obsahujúci azbest sa nesmie opracovávať. Azbest sa považuje za rakovinotvornú látku.
- Vyhnite sa kontaktu s bežiacim brúsnym papierom.
- Prístroj používajte len s nasadeným brúsnym papierom.
- Nikdy nepoužívajte prístroj na iné účely, než na ktoré bol určený. Používajte len originálne diely a príslušenstvo. Používanie iných dielov alebo príslušenstva, než je uvedené v návode na obsluhu, môže znamenať nebezpečenstvo poranenia.
- Pred odložením počkajte, dokiaľ sa vypnutý prístroj celkom nezastaví.
- Prístroj musí byť vždy čistý, suchý a bez oleja či mazív.

Pred uvedením do prevádzky

Montáž/výmena brúsnej dosky

⚠ VÝSTRAHA!

- ▶ Pred akoukoľvek prácou na prístroji vždy vytiahnite sieťovú zástrčku zo zásuvky.
- ◆ Vyberte brúsnu dosku **9 11 13** zodpovedajúcu použitiu.
- ◆ Odstráňte štyri skrutky **12** pomocou dodaného krížového skrutkovača **16**.
- ◆ Odstráňte predmontovanú brúsnu dosku.

UPOZORNENIE

- ▶ Vibračná brúsna doska **9** môže byť namontovaná na prístroji len v jednom smere. Dbajte pritom na značenia šípok na vibračnej brúsnej doske **9**. Tieto musia smerovať dopredu. Pri trojuholníkovej brúsnej doske **11** špička smeruje dopredu.
- ▶ Gumové kolíky **15** majú bočnú drážku. Tieto drážky musia byť zodpovedajúco nasmerované k výstupkom upínacích otvorov príslušnej brúsnej dosky **9 11**. Takto môžete gumové kolíky vložiť **15** do brúsnej dosky **9 11**.
- ◆ Teraz namontujte požadovanú brúsnu dosku. Uistite sa, že upevňovacia doska **B** je zarovno s brúsnou doskou. Závitové otvory upevňovacej dosky **B** musia byť zarovno s príslušnými otvormi brúsnej dosky. Gumové kolíky **A 15** (len brúsna doska **9 a 11**) k otvorom na prístroji (pozri obr. 1).

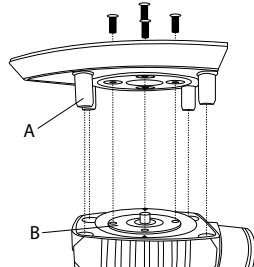

Obrázok 1

- ◆ Opäť priskrutkujte štyri skrutky **12** pomocou krížového skrutkovača **16**.
- ◆ Skontrolujte tesnosť upevnenia brúsnej dosky.

Výber brúsneho papiera

Úber a povrch:

Úberový výkon a kvalita povrchu závisia od drsnosti brúsneho papiera.

- ◆ Dbajte na to, aby ste pri obrábaní rôznych materiálov používali príslušné brúsne papiere s rôznou zrnitosťou.

Upevnenie brúsneho papiera

⚠ VÝSTRAHA!

- ▶ Pred akoukoľvek prácou na prístroji vždy vytiahnite sieťovú zástrčku zo zásuvky.

UPOZORNENIE

- ▶ Pred upevnením nového brúsneho papiera odstráňte všetok prach a nečistoty z brúsnej dosky **9** **11** **13**.

Upevnenie brúsnych papierov so suchým zipsom:

- ◆ Brúsny papier môžete upevniť pomocou suchého zipsu na brúsnej doske **9** **11** **13**.
- ◆ Dbajte na to, aby odsávacie otvory na brúsnom papieri a brúsnej doske sedeli.

Odstránenie brúsnych papierov so suchým zipsom:

- ◆ Brúsny papier jednoducho stiahnite z brúsnej dosky **9** **11** **13** (pozri obr. A na vyklápacej strane).

Upevnenie brúsnych papierov bez suchého zipsu (pozri obr. B na vyklápacej strane, nie sú súčasťou dodávky):

- ◆ Otvorte obidve upínacie páky **8**.
- ◆ Zastrčte brúsny papier na jednom konci pod otvorenú upevňovaciu lištu **10** a pevne ho zovrite tak, že upínaciu páku znova zaaretujete.
- ◆ Rovnakým spôsobom postupujte aj na druhom konci.

Odsávanie prachu

⚠ VÝSTRAHA! NEBEZPEČENSTVO POŽIARU!

- ▶ Pri prácach s elektrickým náradím, ktoré má zásobník na zachytávanie prachu alebo sa dá zapojiť do zariadenia na odsávanie prachu, hrozí nebezpečenstvo požiaru! Pri nepriaznivých podmienkach, napr. v prípade iskrenia, pri brúsení kovov alebo zvyškov kovov v dreve, sa môže drevený prach v papierovom vrecku (alebo filtračnom vrecku vysávača) samočinne vznietiť. Môže sa to stať hlavne vtedy, ak sa drevený prach zmieša so zvyškami laku alebo inými chemickými látkami a brúsený materiál je po dlhom obrábaní horúci. Bezpodmienečne sa preto vyhnite prehriatiu brúseného materiálu a prístroja a pred prestávkami v práci vždy vyprázdňte zásobník na prach alebo prachové vrecko vysávača.

Noste ochrannú protiprachovú masku!

UPOZORNENIE

- ▶ Na odsávanie prachu potrebujete dierované brúsne papiere.

Zásobník na prach na vlastné odsávanie

Pripojenie:

- ◆ Zastrčte zásobník na prach na vlastné odsávanie **6** na multifunkčnú ručnú brúsku až na doraz.

Odobratie:

- ◆ Zásobník na prach na vlastné odsávanie **6** potiahnite smerom dozadu.

UPOZORNENIE

- ▶ Na dosiahnutie optimálneho odsávacieho výkonu zásobník na prach na vlastné odsávanie **6** včas vyprázdňte.
- ◆ Odoberte z prístroja zásobník na prach na vlastné odsávanie **6** podľa vyššie opísaného postupu. Otvorte zásobník na prach na vlastné odsávanie **6** tak, že stlačíte uvoľňovacie tlačidlo **7** a vytiahnete zadnú časť. Teraz vytiahnite vrecko na prach **5**. Vrecko na prach **5** dôkladne vyčistite tak, že z neho vyklepete nečistoty.

Redukčný kus

Pripojenie:

- ◆ Zastrčte redukčný kus ❸ do prípojky adaptéra ❷.
- ◆ Hadicu povoleného odsávacieho zariadenia (napr. priemyselného vysávača) nasuňte na redukčný kus ❸.

Odobratie:

- ◆ Stiahnite hadicu odsávacieho zariadenia z redukčného kusa ❸.
- ◆ Stiahnite redukčný kus ❸.

Uvedenie do prevádzky

⚠ POZOR!

- ▶ Ubezpečte sa, či je prístroj pred zapojením do napájania vypnutý.

UPOZORNENIE

- ▶ Multifunkčnú ručnú brúsku zapínajte vždy pred kontaktom s materiálom a až potom privedte prístroj k obročku.

Zapnutie a vypnutie

Zapnutie prístroja:

- ◆ Stlačte spínač ZAP/VYP ❶ do polohy „I“.

Vypnutie prístroja:

- ◆ Stlačte spínač ZAP/VYP ❶ do polohy „0“.

Nastavenie počtu vibrácií

Požadovaný počet vibrácií môžete predvoliť podľa potreby pomocou predvoľby počtu vibrácií ❶. Potrebný počet vibrácií je závislý od obrábaného materiálu a dá sa určiť tak, že to vyskúšate.

Pracovné pokyny

- Prístroj privedte k obročku v zapnutom stave.
- Pracujte len s malým prítlačným tlakom.
- Pracujte s rovnomerným posuvom.
- Včas vymeňte brúsne papiere.
- Nikdy nebrúste tým istým brúsnym papierom rôzne materiály (napr. drevo a následne kov). Dobré výsledky brúsenia dosiahnete len s bezchybnými brúsnymi papiermi.
- Brúsný papier občas vyčistite vysávačom.
- Ťažko dostupné miesta brúste prednou alebo bočnou hranou brúsneho papiera na brúsnej doske.
- Brúsenie vykonávajte paralelne a prekrývajúc k brúseným plochám.
- Po obrábaní zdvihnite prístroj z obročku a až potom ho vypnite.

Údržba a čistenie

⚠ VÝSTRAHA!

- ▶ Pred akoukoľvek prácou na prístroji vždy vytiahnite sieťovú zástrčku zo zásuvky.

Multifunkčná brúska nevyžaduje údržbu.

- Vyčistite prístroj ihneď po skončení práce.
- Na čistenie krytu používajte suchú utierku.
- Zachytený brúsný prach odstráňte štetcom.
- V žiadnom prípade nepoužívajte ostré predmety, benzín, rozpúšťadlá ani čističe, ktoré môžu poškodiť umelú hmotu. Zabráňte vniknutiu kvapalín do vnútra prístroja.
- Vetracie otvory udržiavajte vždy voľné.

Záruka spoločnosti Kompernass Handels GmbH

Vážená zákazníčka, vážený zákazník,

na tento prístroj máte záruku 3 roky od dátumu zakúpenia. V prípade nedostatkov tohto výrobku máte práva vyplývajúce zo zákona voči predajcovi tohto výrobku. Tieto Vaše práva vyplývajúce zo zákona nie sú obmedzené našou zárukou, uvedenou nižšie.

Záručné podmienky

Záručná doba začína plynúť dátumom zakúpenia. Prosím, uschovajte si pokladničný blok. Tento bude potrebný ako dôkaz o zakúpení.

Ak v priebehu troch rokov od dátumu zakúpenia tohto výrobku dôjde k chybe materiálu alebo výrobné chybe, výrobok vám – podľa nášho uváženia – bezplatne opravíme, vymeníme alebo uhradíme kúpnu cenu. Podmienkou tohto záručného plnenia je, že počas trojročnej lehoty sa poškodený prístroj a doklad o zakúpení (pokladničný blok) predloží so stručným opisom, v čom spočíva nedostatok prístroja a kedy sa vyskytol.

Ak je chyba pokrytá našou zárukou, zašleme Vám späť opravený alebo nový výrobok. Opravu alebo výmenou výrobku nezačína plynúť žiadna nová záručná doba.

Záručná doba a zákonné nároky na odstránenie chýb

Záručná doba sa záručným plnením nepredĺži. To platí aj pre vymenené a opravené diely. Poškodenia a chyby zistené prípadne už pri kúpe, sa musia hlásiť okamžite po vybalení. Po uplynutí záručnej doby podliehajú prípadné opravy poplatku.

Rozsah záruky

Prístroj bol starostlivo vyrobený v súlade s prísnyimi smernicami kvality a pred dodaním bol svedomito preskúšaný.

Záručné plnenie sa vzťahuje na chyby materiálu alebo výrobné chyby. Táto záruka sa nevzťahuje na časti výrobku, ktoré sú vystavené bežnému opotrebovaniu a preto ich možno pokladať za rýchlo opotrebitelné diely, ani na poškodenia krehkých dielov, ako sú napríklad spínače alebo diely vyrobené zo skla.

Táto záruka zaniká v prípade poškodenia výrobku neodborným používaním alebo neodbornou údržbou. Na správne používanie výrobku sa musia presne dodržiavať všetky pokyny, uvedené v návode na obsluhu. Bezpodmienečne sa musí zabrániť použitiu alebo úkonom, ktoré sa v návode na obsluhu neodporúčajú alebo pred ktorými sa varuje.

Výrobok je určený len na súkromné použitie a nie na priemyselné používanie. Záruka zaniká pri nesprávnom a neodbornom zaobchádzaní, pri použití násilia a pri zásahoch, ktoré neboli vykonané naším autorizovaným servisom.

Záručná doba neplatí pri

- normálnom opotrebovaní kapacity akumulátora
- komerčnom používaní výrobku
- poškodení alebo zmene výrobku zákazníkom
- nerešpektovaní predpisov týkajúcich sa bezpečnosti a údržby, chybách obsluhy
- škodách v dôsledku elementárnych udalostí

Vybavenie v prípade záruky

Na zaručenie rýchleho vybavenia Vašej žiadosti postupujte podľa nasledujúcich pokynov:

- Na všetky otázky majte pripravený pokladničný doklad a číslo výrobku (napr. IAN 1 23456_7890) ako doklad o nákupe.
- Číslo výrobku nájdete na typovom štítku na výrobku, na gravúre na výrobku, na titulnej stránke návodu na obsluhu (dole vľavo) alebo ako nálepku na zadnej alebo spodnej strane výrobku.
- Ak dôjde k funkčným poruchám alebo iným nedostatkom, kontaktujte najprv nižšie uvedené servisné oddelenie **telefonicky** alebo **e-mailom**.
- Výrobok, zaevidovaný ako poruchový, môžete potom spolu s dokladom o nákupe (pokladničný blok) a uvedením popisu chyby a dátumu, kedy k nej došlo, bezplatne odoslať na adresu servisného strediska, ktorá Vám bude oznámená.



Na webovej stránke www.lidl-service.com si môžete stiahnuť tieto a mnoho ďalších príručiek, videá o výrobkoch a inštaláciu softvéru.

Pomocou tohto QR-kódu sa dostanete priamo na stránku servisu Lidl (www.lidl-service.com) a pomocou zadania čísla výrobku (IAN) 345815_2001 otvoríte váš návod na obsluhu.

Servis

⚠ VÝSTRAHA!

- ▶ Opravy vašich prístrojov zverte servisnému stredisku alebo odbornému elektrikárovi a pri opravách použite iba originálne náhradné diely. Vďaka tomu bude prístroj stále bezpečný.
- ▶ Výmenu zástrčky alebo sieťového kábla zverte len výrobcovi prístroja alebo jeho zákaznickým servisom. Vďaka tomu bude prístroj stále bezpečný.

SK Servis Slovensko

Tel. 0850 232001

E-Mail: kompernass@lidl.sk

IAN 345815_2001

Dovozca

Majte na pamäti, že nižšie uvedená adresa nie je adresou servisného strediska. Najprv kontaktujte uvedené servisné stredisko.

KOMPERNASS HANDELS GMBH

BURGSTRASSE 21

44867 BOCHUM

NEMECKO

www.kompernass.com

Likvidácia



Obal sa skladá z ekologických materiálov, ktoré môžete zlikvidovať v miestnych recyklačných strediskách.



Elektrické náradie neodhadzujte do komunálneho odpadu!

V súlade s európskou smernicou č. 2012/19/EU sa opotrebované elektrické náradie musí zberať oddelene a odovzdať za účelom ekologickej recyklácie.

Informácie o možnostiach likvidácie prístroja, ktorý doslúžil, dostanete na obecnej alebo mestskej správe.

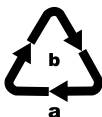

Obal zlikvidujte ekologicky.

Dbajte na označenie na rôznych obalových materiáloch a tieto prípadne zvlášť roztriedte. Obalové materiály sú označené skratkami (a) a číslicami (b) s nasledujúcim významom:

1 - 7: plasty,

20 - 22: papier a lepenka,

80 - 98: kompozitné materiály



Informácie o možnostiach likvidácie výrobku, ktorý doslúžil, dostanete na obecnej alebo mestskej správe.



Produkt je recyklovateľný, podlieha rozšírenej zodpovednosti výrobcu a zbiera sa oddelene.

Preklad originálneho vyhlásenia o zhode

My, spoločnosť KOMPERNASS HANDELS GMBH, osoba zodpovedná za dokumentáciu: pán Semi Uguzlu, BURGSTR. 21, 44867 BOCHUM, DEUTSCHLAND/NEMECKO vyhlasujeme, že tento výrobok je v súlade s nasledovnými normami, normatívnymi dokumentmi a smernicami ES:

Smernica o strojových zariadeniach (2006/42/EC)

Elektromagnetická kompatibilita (2014/30/EU)

Smernica RoHS (2011/65/EU) *

*Výhradnú zodpovednosť za vydanie tohto vyhlásenia o zhode nesie výrobca. Vyššie opísaný predmet vyhlásenia je v súlade s predpismi smernice č. 2011/65/EU Európskeho parlamentu a Rady z 8. júna 2011 o obmedzení používania určitých nebezpečných látok v elektrických a elektronických zariadeniach.

Použité harmonizované normy:

EN 62841-1:2015

EN 62841-2-4:2014

EN 55014-1:2017

EN 55014-2:2015

EN 61000-3-2:2014

EN 61000-3-3:2013

EN 50581:2012

Typ/označenie prístroja: Multifunkčná brúska 3 v 1 PMFS 200 C3

Rok výroby: 06 – 2020

Sériové číslo: IAN 345815_2001

Bochum, 03.08.2020



Semi Uguzlu

– Manažér kvality –

Technické zmeny v zmysle ďalšieho vývoja sú vyhradené.



KOMPERNASS HANDELS GMBH

BURGSTRASSE 21

44867 BOCHUM

GERMANY

www.kompernass.com

Stand der Informationen · Last Information Update · Version des informations

Stand van de informatie · Stan informacii · Stav informací · Stav informácií

07 / 2020 Ident.-No.: PMFS200C3-072020-1

IAN 345815_2001