



**PDF ONLINE**  
[www.lidl-service.com](http://www.lidl-service.com)



## **ADVANCED SONIC ELECTRIC TOOTHBRUSH NSZB 3.7 C4**

(RO)

**PERIUȚĂ DE DINȚI CU ULTRASUNETE,  
CU ACUMULATOR „ADVANCED”**

Instrucțiuni de utilizare

(GR) (CY)

**ΕΠΑΝΑΦΟΡΤΙΖΟΜΕΝΗ  
ΟΔΟΝΤΟΒΟΥΡΤΣΑ ΥΠΕΡΗΧΩΝ  
„ADVANCED”**

Οδηγίες χρήσης

(DE) (AT) (CH)

**AKKU-SCHALLZAHNBÜRSTE  
„ADVANCED”**

Bedienungsanleitung

IAN 343930\_2001



RO

Înainte de a citi instrucțiunile, priviți imaginile și familiarizați-vă cu toate funcțiile aparatului.

---

GR CY

Πριν ξεκινήσετε την ανάγνωση, ανοίξτε τη σελίδα με τις εικόνες και εξοικειωθείτε με όλες τις λειτουργίες της συσκευής.

---

DE AT CH

Klappen Sie vor dem Lesen die Seite mit den Abbildungen aus und machen Sie sich anschließend mit allen Funktionen des Gerätes vertraut.

RO	Instrucțiuni de utilizare	Pagina	1
GR/CY	Οδηγίες χρήσης	Σελίδα	17
DE/AT/CH	Bedienungsanleitung	Seite	33

**A**

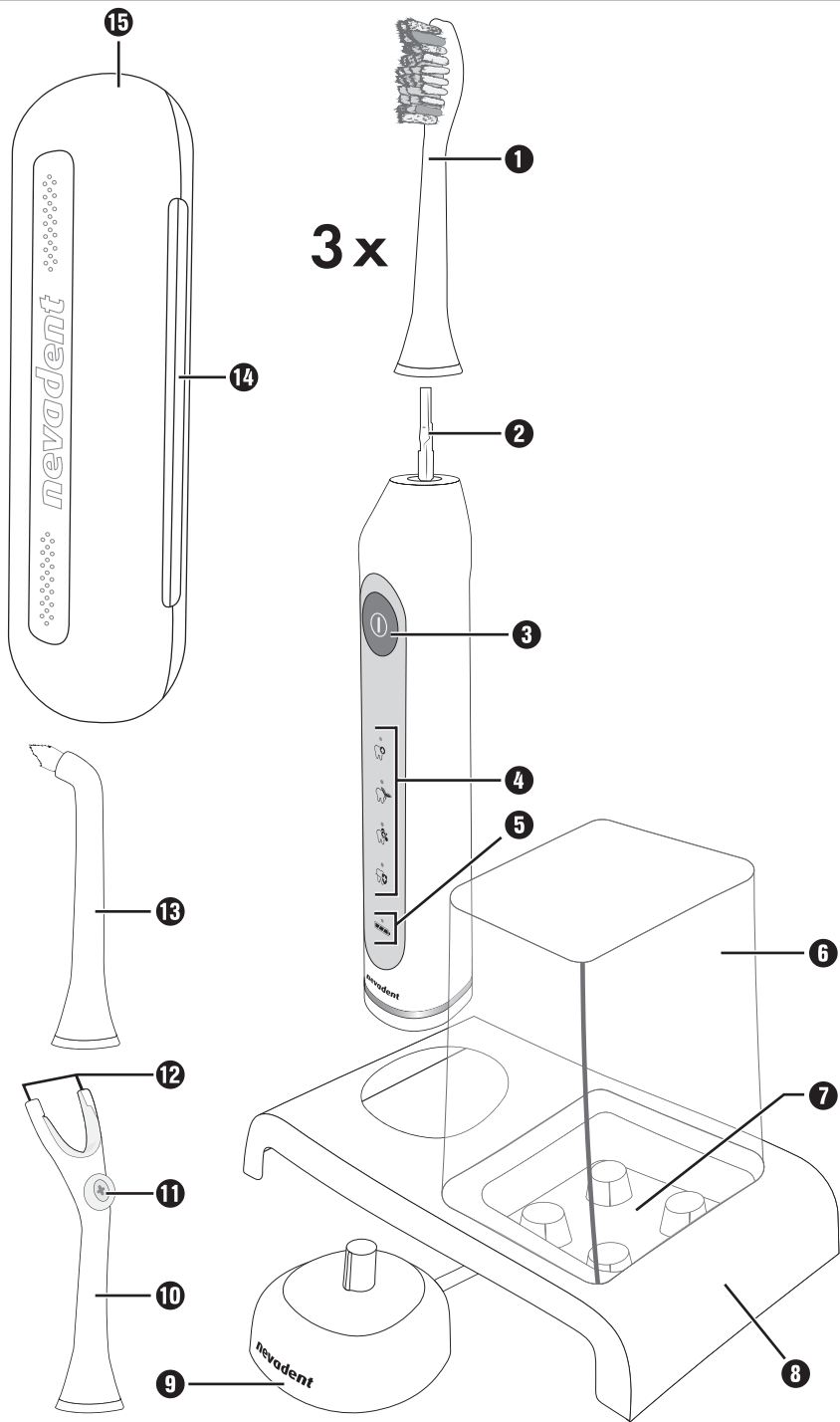

# Cuprins

<b>Introducere</b> .....	<b>2</b>
Informații privind aceste instrucțiuni de utilizare .....	2
Utilizarea conform destinației .....	2
Avertizări utilizate .....	2
<b>Siguranța</b> .....	<b>3</b>
Indicații de bază privind siguranța .....	3
<b>Punerea în funcțiune</b> .....	<b>5</b>
Verificarea furniturii .....	5
Cerințe privind locul de amplasare .....	5
<b>Elemente de operare</b> .....	<b>6</b>
<b>Operarea și funcționarea</b> .....	<b>7</b>
Funcția de pornire inteligentă .....	7
Înainte de prima utilizare .....	7
Utilizarea accesoriilor .....	8
Programe .....	8
Perierea dinților cu capul de periaj .....	9
Curățarea cu periuța mono .....	10
Curățarea cu accesoriul pentru ață dentară .....	11
Siguranță de transport .....	12
Toc pentru transport .....	12
<b>Curățarea și îngrijirea</b> .....	<b>12</b>
<b>Eliminarea</b> .....	<b>13</b>
<b>Anexă</b> .....	<b>14</b>
Date tehnice .....	14
Comandarea pieselor de schimb .....	14
Garanția Kompnass Handels GmbH .....	15
Service-ul .....	16
Importator .....	16

## Introducere

### Informații privind aceste instrucțiuni de utilizare

Felicitări pentru cumpărarea noului dvs. aparat.

Ați decis să alegeți un produs de calitate superioară. Instrucțiunile de utilizare fac parte integrantă din acest produs. Acestea cuprind indicații importante privind siguranța, utilizarea și eliminarea. Înainte de utilizarea produsului, familiarizați-vă cu toate indicațiile privind utilizarea și siguranța. Utilizați produsul numai în modul descris și numai în domeniile de utilizare menționate. În cazul transmiterii produsului unei alte persoane, predați-i toate documentele aferente acestuia.

### Utilizarea conform destinației

Acest aparat este destinat exclusiv îngrijirii personale a dinților, fiind conceput pentru utilizarea în mediul casnic. Acest aparat este destinat exclusiv utilizării în gospodăriile private. Aparatul nu este prevăzut pentru utilizarea în scopuri industriale sau medicale și nici pentru îngrijirea animalelor. Nu îl utilizați în scopuri comerciale.

### Avertizări utilizate

În cadrul acestor instrucțiuni de utilizare sunt folosite, la nevoie, următoarele avertizări:

#### PERICOL

##### **O avertizare pentru acest grad de pericol marchează o situație periculoasă iminentă.**

Dacă nu se va evita situația periculoasă, aceasta poate provoca moartea sau rănirea gravă.

- ▶ Respectați instrucțiunile prezentate în această avertizare pentru a evita pericolul de moarte sau rănirea gravă a persoanelor.

#### AVERTIZARE

##### **O avertizare pentru acest grad de pericol marchează o situație potențial periculoasă.**

Dacă situația periculoasă nu este evitată, aceasta poate provoca răniri.

- ▶ Respectați indicațiile din această avertizare, pentru a evita rănirea persoanelor.

#### ATENȚIE

##### **O avertizare pentru acest grad de pericol marchează posibile pagube materiale.**

În cazul în care situația respectivă nu este evitată, aceasta poate provoca pagube materiale.

- ▶ Respectați instrucțiunile prezentate în această avertizare pentru a evita pagubele materiale.

#### INDICAȚIE

- ▶ O indicație marchează informații suplimentare, care facilitează manipularea aparatului.

## Siguranța

În acest capitol sunt cuprinse indicații importante privind siguranța în manipularea aparatului. Acest aparat corespunde dispozițiilor obligatorii cu privire la siguranță. Utilizarea necorespunzătoare a aparatului poate provoca rănirea persoanelor și pagube materiale.

### Indicații de bază privind siguranța

Respectați următoarele indicații de siguranță, pentru o manipulare sigură a acestui aparat:

- Înainte de punerea în funcțiune verificați dacă aparatul prezintă deteriorări vizibile la exterior. Nu puneți aparatul în funcțiune dacă este deteriorat sau dacă a căzut.
- În caz de erori de funcționare sau deteriorări vizibile, adresați-vă serviciului pentru clienți.
- Conectați ștecărul numai la o priză instalată corespunzător și ușor accesibilă, a cărei tensiune să corespundă cu valorile indicate pe plăcuța de fabricație. Priza trebuie să fie în continuare ușor accesibilă și după conectare.
- Asigurați-vă că în timpul funcționării cablul de alimentare nu se va uda sau umezi. Ghidați cablul de alimentare astfel încât să nu fie strivit sau deteriorat în alt mod.
- Nu introduceți unitatea manuală sau încărcătorul în apă sau alte lichide.
-  Încărcătorul se conectează la tensiunea de rețea și de aceea nu este permisă utilizarea la duș, în cadă sau deasupra chiuvetei umplute cu apă.
- Nu atingeți niciodată încărcătorul dacă acesta a căzut în apă. Scoateți neapărat mai întâi ștecărul din priză!
- Cablul de alimentare al acestui aparat nu poate fi înlocuit. În cazul deteriorării cablului de alimentare, aparatul trebuie eliminat ca deșeu.



- Această periută de dinți poate fi utilizată de copii și persoane cu abilități fizice, senzoriale sau mentale reduse sau fără experiență și/sau fără cunoștințe dacă sunt supravegheați sau dacă au fost instruiți cu privire la utilizarea sigură a acestui aparat și au înțeles pericolele cu privire la acesta.
- Curățarea și acțiunile de întreținere destinate utilizatorului nu sunt permise copiilor decât dacă aceștia sunt supravegheați.
- Copiilor le este interzis să se joace cu aparatul.
- Unitatea manuală poate fi încărcată numai cu încărcătorul livrat. În caz contrar, aparatul poate fi deteriorat ireparabil!
- Utilizați aparatul numai cu accesoriile originale livrate împreună cu acesta.
- Nu efectuați transformări sau modificări neautorizate la aparat.
- Nu deschideți niciodată carcasa aparatului.  
În interior nu se află piese care necesită întreținere.  
De asemenea, veți pierde dreptul la garanție.
-  Produsul este echipat cu un acumulator litiu-ion, respectiv acesta este atașat produsului.
- Acumulatorul din acest aparat nu poate fi înlocuit.

## Punerea în funcțiune

### Verificarea furniturii

Furnitura conține următoarele componente:

- Unitate manuală
  - Încărcător
  - 3 capete de periaj
  - Accesoriu pentru ață dentară
  - Periuță mono
  - Aceste instrucțiuni de utilizare
- ◆ Scoateți toate piesele din ambalaj și înlăturați toate materialele de ambalare.

#### PERICOL

- ▶ Nu este permisă utilizarea materialelor de ambalare ca jucării. Pericol de asfixiere!

#### INDICAȚIE

- ▶ Verificați dacă furnitura este completă și dacă prezintă deteriorări vizibile.
- ▶ În cazul în care furnitura este incompletă sau componentele sunt deteriorate din cauza ambalajului precar sau a transportului, apelați linia telefonică directă de service (a se vedea capitolul **Service-ul**).

### Cerințe privind locul de amplasare

Pentru o funcționare sigură și fără defecțiuni a aparatului, locul de amplasare trebuie să îndeplinească următoarele cerințe:

- Locul de amplasare trebuie să fie o suprafață orizontală, dreaptă și stabilă. În încăperile umede, în special în apropierea apei (baie), încărcătorul trebuie așezat astfel încât să fie protejat împotriva căderii neintenționate în apă.
- Priza trebuie să fie ușor accesibilă pentru a putea scoate repede cablul din priză în caz de pericol.





#### ATENȚIE

- ▶ Înainte de conectarea aparatului, comparați datele de conectare (tensiune și frecvență) de pe plăcuța de fabricație cu cele ale rețelei dvs. electrice. Aceste date trebuie să fie identice pentru a evita defectarea aparatului.
- ▶ Asigurați-vă că nu există deteriorări ale cablului de alimentare și că nu este așezat peste suprafețe fierbinți și/sau muchii ascuțite.
- ▶ Asigurați-vă că nu ați tensionat prea tare sau îndoit cablul de alimentare.



## Elemente de operare

(a se vedea figurile de pe pagina pliată)

- ❶ Cap de periaj
- ❷ Arbore de antrenare
- ❸ ① Comutator Pornit/Oprit + tasta pentru alegerea programelor
- ❹ Afișajele programelor
  -  Normal
  -  Sensibil
  -  Albire
  -  Curățare în profunzime
- ❺  Afișaj de control al încărcării
- ❻ Capac de protecție
- ❼ Locuri de fixare pentru accesoriile periuței de dinți
- ❽ Suport
- ❾ Încărcător
- ❿ Accesoriu pentru ață dentară
- ⓫ Șurub de fixare
- ⓬ Canale de ghidare
- ⓭ Periuță mono
- ⓮ Sistem de închidere prin apăsare
- ⓯ Toc pentru transport

## Operarea și funcționarea

Acest capitol cuprinde indicații importante cu privire la operarea și funcționarea aparatului.

### Funcția de pornire inteligentă

Periuțele de dinți cu ultrasunete pot gădila la prima utilizare. Cu funcția de pornire inteligentă vă puteți obișnui treptat la perierea dinților cu o periuță de dinți cu ultrasunete. Funcția de pornire inteligentă crește treptat undele acustice la primele 14 utilizări. Dacă funcția de pornire inteligentă este activată, în timpul funcționării se va aprinde intermitent LED-ul corespunzător din afișajul programului. Ciclul de periere trebuie să fie complet (2 minute) pentru a putea fi contorizat în mod corespunzător. După 14 cicluri de periere, funcția de pornire inteligentă se oprește automat. LED-ul corespunzător afișajului programului va rămâne aprins în timpul funcționării.

### Activarea/dezactivarea funcției de pornire inteligentă

- ◆ Conectați încărcătorul **9** la o priză.
- ◆ Așezați unitatea manuală oprită pe încărcător **9**. Afișajul de control al încărcării **5** luminează roșu.
- ◆ Apăsăți și țineți apăsat comutatorul Pornit/Oprit **3** pentru cca 5 secunde. LED-urile afișajelor programelor **4** clipesc de 5 ori sub formă de lumină de funcționare de sus în jos. Funcția de pornire inteligentă este acum dezactivată.
- ◆ Dacă doriți să reactivați funcția de pornire inteligentă, reasezați unitatea manuală oprită pe încărcător **9**.
- ◆ Apăsăți și țineți din nou apăsat comutatorul Pornit/Oprit **3** pentru cca 5 secunde. LED-urile afișajelor programelor **4** clipesc de 5 ori sub formă de lumină de funcționare de jos în sus. Funcția de pornire inteligentă este acum din nou activată.

### Înainte de prima utilizare

- ◆ Înainte de prima utilizare, clătiți cu apă curată capul de periaj **1**/periuța mono **13**/accesoriul pentru ață dentară **10**.
- ◆ Îndepărtați capacul de protecție **6** și introduceți, în funcție de preferință, capetele de periaj de rezervă, periuța mono **13** și/sau accesoriul pentru ață dentară **10** în locurile de fixare **7**. Așezați capacul de protecție **6** înapoi pe suport **8**.
- ◆ Așezați unitatea manuală pe încărcător **9**. Afișajul de control al încărcării **5** luminează roșu în timpul procesului de încărcare. Încărcarea completă a acumulatorului descărcat durează cca 12 ore. Când unitatea manuală este încărcată, afișajul de control al încărcării **5** luminează verde.
- ◆ Atunci când afișajul de control al încărcării **5** luminează roșu intermitent, acumulatorul este consumat și trebuie reîncărcat.

#### INDICAȚIE

- Așezați unitatea manuală pe încărcător după utilizare. Astfel veți profita întotdeauna de întreaga capacitate a periuței de dinți. Acumulatorul nu se deteriorează datorită încărcării periodice.

## Utilizarea accesoriilor

Furnitura include 3 capete de periaj ❶, o periuță mono ❷ și un accesoriu pentru ață dentară ❸.

- ◆ Pentru îndepărtarea respectivul accesoriu, trageți-l în sus din arborele de antrenare ❹.
- ◆ La așezarea accesoriului asigurați-vă că arborele de antrenare ❺ al unității manuale glisează exact în suportul accesoriului. Apăsăți în jos accesoriul până când acesta cuprinde complet arborele de antrenare ❻.





### INDICAȚIE

- ▶ Recomandăm doar utilizarea accesoriilor originale. Puteți comanda oricând accesoriile de schimb (a se vedea capitolul **Comandarea pieselor de schimb**).
  - ▶ Pentru acest aparat pot fi utilizate și capete de periaj de schimb de la periuța de dinți cu ultrasunete Philips Sonicare™\*.
- \* Sonicare este o marcă înregistrată a Koninklijke Philips N.V.

## Programe

Periuța de dinți oferă 4 programe diferite pentru îngrijirea individuală a dinților.

- ◆ Apăsăți comutatorul Pornit/Oprit ❸ de mai multe ori în primele 10 secunde, pentru setarea programului dorit. LED-ul programului respectiv clipește, respectiv se aprinde (a se vedea capitolul **Funcția de pornire inteligentă**).

 Normal	Pentru curățarea temeinică a dinților și a gingiilor
 Sensibil	Pentru curățarea blândă a dinților și a gingiilor sensibile
 Albire	Pentru albirea dinților și curățarea temeinică a dinților și a gingiilor
 Curățare în profunzime	Pentru curățarea deosebit de temeinică a dinților și a gingiilor

### INDICAȚIE

- ▶ Dacă folosiți un program mai mult de 10 scunde și apoi apăsați comutatorul Pornit/Oprit ❸, periuța de dinți se oprește.
- ▶ La repornire, periuța de dinți pornește automat pe ultimul program setat.

## Perierea dinților cu capul de periaj

### INDICAȚIE

- ▶ La început, datorită frecării neobișnuite, pot apărea sângerări gingivale ușoare, acest lucru este normal. Dacă situația persistă mai mult de două săptămâni, consultați medicul stomatolog.
- ◆ Așezați capul de periaj ❶ pe unitatea manuală.
- ◆ Umeziți periuța sub jet de apă.
- ◆ Aplicați puțină pastă de dinți pe periuța umedă.

### INDICAȚIE

- ▶ Pentru a evita stropii, porniți aparatul numai în gură.
- ◆ Setări programul dorit prin acționarea comutatorului Pornit/Oprit ❸.

### INDICAȚIE

- ▶ Această periută de dinți dispune de un temporizator cu un interval de 30 de secunde pentru curățarea uniformă a celor patru părți ale maxilarului.
- ◆ Împărțiți maxilarul în patru segmente (cvadrante): dreapta sus, stânga sus, dreapta jos și stânga jos.

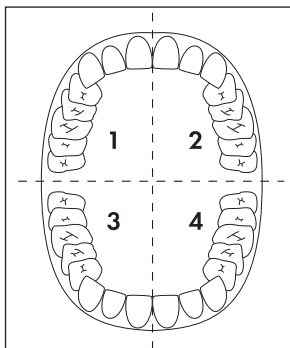

- ◆ Începeți într-un cvadrant:  
Așezați capul de periaj ❶ pe gingie și dirijați periuța pornind dinspre gingie spre dinte. Procedați astfel atât cu partea interioară, cât și cu partea exterioră a dintelui. Așezați periuța din nou pe gingie pentru fiecare dinte. Nu uitați de partea posterioară a molarului din spate. Pentru curățarea suprafețelor masticatorii treceți periuța peste acestea, apăsând ușor.
- ◆ După 30 de secunde periuța de dinți se oprește scurt din funcționare pentru a vă semnaliza faptul că trebuie să curățați următorul cvadrant al maxilarului. Curățați toate cele patru cvadrante folosind aceeași tehnică.

- ◆ După două minute periuța de dinți se oprește. Astfel este îndeplinită recomandarea medicului stomatolog de a peria dinții timp de 2 minute.
- ◆ După utilizare curățați temeinic capul de periaj **1** sub jet de apă.
- ◆ Demontați capul de periaj **1** de pe unitatea manuală. Pentru curățarea arborelui de antrenare **2** și a unității manuale, țineți-le scurt sub jet de apă. În acest scop țineți unitatea manuală cu arborele de antrenare **2** orientat în jos, înclinat.

## Curățarea cu periuța mono

Cu periuța mono **13** puteți curăța spațiile interdentare, zonele greu accesibile de pe dinți sau suprafețele masticatorii ale molarilor.

- ◆ Așezați periuța mono **13** pe unitatea manuală.
- ◆ Umeziți periuța mono **13** sub jet de apă.
- ◆ Aplicați puțină pastă de dinți pe periuța mono **13** umedă.

### INDICAȚIE

► Pentru a evita stropii, porniți aparatul numai în gură.

- ◆ Setări programul dorit prin acționarea comutatorului Pornit/Oprit **3** și curățați zonele dorite.
- ◆ După două minute periuța de dinți se oprește.
- ◆ După utilizare, curățați temeinic periuța mono **13** sub jet de apă.
- ◆ Demontați periuța mono **13** de pe unitatea manuală. Pentru curățarea arborelui de antrenare **2** și a unității manuale, țineți-le scurt sub jet de apă. În acest scop țineți unitatea manuală cu arborele de antrenare **2** orientat în jos, înclinat.

### INDICAȚIE



► Periuța mono **13** este foarte adecvată pentru curățarea aparatelor dentare sau a protezelor dentare.

## Curățarea cu accesoriul pentru ață dentară

Cu accesoriul pentru ață dentară 10 puteți curăța spațiile interdentare cu ajutorul aței dentare.

- ◆ Așezați accesoriul pentru ață dentară 10 pe unitatea manuală.
- ◆ Luați o bucată de ață dentară disponibilă în comerț, cu o lungime de cca 15 cm și înfășurați un capăt de 2-3 ori în jurul șurubului de fixare 11.

### INDICAȚIE

- ▶ Dacă ața dentară alunecă de pe șurubul de fixare 11, o puteți ajusta ulterior cu o șurubelniță în cruce.
- ◆ Ghidați ața dentară întinsă prin canalele de ghidare 12 de pe accesoriul pentru ață dentară 10.
- ◆ Înfășurați din nou celălalt capăt de 2-3 ori în jurul șurubului de fixare 11, astfel încât ața dentară să fie tensionată și să nu se desfacă la curățarea spațiilor interdentare.
- ◆ Cu periuța de dinți opriți ghidați ața dentară între doi dinți.
- ◆ Setați programul dorit prin acționarea comutatorului Pornit/Oprit 3. Pentru curățarea cu accesoriul pentru ață dentară 10 sunt adecvate programele  (Normal) sau  (Sensibil).
- ◆ Curățați spațiul interdentar prin mișcări atente în sus și în jos.
- ◆ Procedați cu toate spațiile interdentare conform descrierii de mai sus.
- ◆ După două minute periuța de dinți se oprește.
- ◆ Desprindeți ața dentară de pe șurubul de fixare 11 și eliminați-o.
- ◆ După utilizare curățați temeinic accesoriul pentru ață dentară 10 sub jet de apă.
- ◆ Demontați accesoriul pentru ață dentară 10 de pe unitatea manuală. Pentru curățarea arborelui de antrenare 2 și a unității manuale, țineți-le scurt sub jet de apă. În acest scop țineți unitatea manuală cu arborele de antrenare 2 orientat în jos, înclinat.

## Siguranță de transport

Periuța de dinți este dotată cu o siguranță de transport pentru asigurarea împotriva pornirii nedorite.

- ◆ Apăsai și mențineți apăsat comutatorul Pornit/Oprit **3** până când afișajul de control al încărcării **5** clipește verde de 5 ori. Siguranța de transport este acum activată, iar afișajul de control al încărcării **5** clipește verde de 5 ori dacă încercați să porniți periuța de dinți.
- ◆ Apăsai din nou și mențineți apăsat comutatorul Pornit/Oprit **3** până când afișajul de control al încărcării **5** luminează verde. Siguranța de transport este acum dezactivată, iar periuța de dinți pornește cu ultimul program selectat.

## Toc pentru transport

Tocul pentru transport **15** oferă spațiu pentru unitatea manuală și două capete de periaj.

- ◆ Apăsai partea inferioară a sistemului de închidere prin apăsare **14** pentru a deschide tocul pentru transport **15**.
- ◆ Pentru a închide tocul pentru transport **15** apăsai capacul în jos până auziți zgomotul de blocare.

## Curățarea și îngrijirea

### PERICOL DE ELECTROCUTARE!

► Înainte de fiecare curățare, scoateți ștecărul încărcătorului **9** din priză! Există pericol de electrocutare!



Nu introduceți niciodată unitatea manuală sau încărcătorul **9** în apă sau în alte lichide!

### ATENȚIE - PAGUBE MATERIALE!

► Nu utilizați detergenți sau solvenți agresivi. Aceștia pot deteriora suprafețele de plastic.

- ◆ La nevoie, scoateți încărcătorul **9** din suport **8** prin apăsare în jos.
- ◆ Curățați suportul **8** sub jet de apă.
- ◆ Curățați încărcătorul **9** cu o lavetă moale și ușor umezită.
- ◆ Demontați capul de periaj **1** de pe unitatea manuală. După utilizare, curățați temeinic capetele de periaj **1** sub jet de apă.  
Vă recomandăm curățarea capetelor de periaj **1** în soluție obișnuită de curățare a protezelor, o dată la 2-4 săptămâni.  
Capetele de periaj **1** sunt echipate cu așa-numiții peri indicatori (perii exteriori de culoare albastru deschis de la fiecare). Aceștia se decolorează și indică astfel necesitatea înlocuirii capului de periaj **1**. Înlocuiți capul de periaj **1** atunci când perii indicatori se decolorează.

- ◆ După fiecare utilizare, curățați temeinic periuța mono **13** sub jet de apă. După cca 3 luni, însă, cel târziu, când perii s-au îndoit spre exterior, în cazul utilizării periodice trebuie să înlocuiți periuța mono **13**.
- ◆ După fiecare utilizare curățați temeinic accesoriul pentru ață dentară **10** sub jet de apă. De îndată ce acesta este deteriorat, trebuie să-l înlocuiți.
- ◆ Pentru curățarea arborelui de antrenare **2** și a unității manuale, țineți-le scurt sub jet de apă. În acest scop țineți unitatea manuală cu arborele de antrenare **2** orientat în jos, înclinat.
- ◆ Curățați tocul de transport **15** sub jet de apă.

## Eliminarea



**În niciun caz nu aruncați aparatul în gunoiul menajer obișnuit. Acest produs face obiectul Directivei europene 2012/19/EU.**

Eliminați aparatul prin intermediul unei firme autorizate sau prin intermediul serviciului local de eliminare a deșeurilor. Respectați prevederile actuale în vigoare. Dacă aveți nelămuriri, contactați serviciul local de eliminare a deșeurilor.



Informații despre posibilitățile de eliminare a produsului scos din uz pot fi obținute de la administrația locală.

### INDICAȚIE

- ▶ Acumulatorul integrat în acest aparat nu poate fi scos pentru a fi eliminat.
- ▶ Pentru a evita orice pericol, demontarea sau schimbarea acumulatorului poate fi realizată doar de către producător, de serviciul clienți al acestuia sau de către o altă persoană calificată.
- ▶ La eliminare se va specifica faptul că acest aparat conține un acumulator.



Ambalajul este compus din materiale ecologice pe care le puteți elimina prin intermediul centrelor locale de reciclare.





Eliminați ambalajul în mod ecologic.

Respectați marcajul de pe diferitele materiale de ambalare și separați-le dacă este cazul. Materialele de ambalare sunt marcate cu abrevieri (a) și cifre (b) cu următoarea semnificație: 1-7: Materiale plastice, 20-22: Hârtie și carton, 80-98: Materiale compozite.



## Anexă

### Date tehnice

Alimentare cu tensiune	100-240 V ~ (curent alternativ), 50/60 Hz
Consum	2 W
Clasa de protecție	II /  (izolare dublă)
Tipul de protecție (încărcător & unitate manuală)	IP X7 (protecție împotriva pătrunderii apei în timpul scufundării temporare)
Acumulator integrat	3,7 V / 800 mAh (Li-Ion)
	unitate de alimentare detașabilă

### Comandarea pieselor de schimb

Comandați piesele de schimb pentru acest aparat prin intermediul liniei noastre telefonice directe de service (a se vedea capitolul „Service-ul”) sau, confortabil, de pe pagina noastră web [www.kompernass.com](http://www.kompernass.com).



Cu ajutorul acestui cod QR puteți accesa direct site-ul nostru web și puteți vizualiza și comanda piesele de schimb disponibile.

#### INDICAȚIE

- ▶ Atenție, comanda online a pieselor de schimb nu este posibilă în toate țările de livrare.
- ▶ Păstrați la îndemână numărul IAN care poate fi consultat pe coperta acestor instrucțiuni de utilizare, în vederea plasării comenzii dvs.

## Garanția Kompernass Handels GmbH

Stimate client,

Pentru acest aparat se acordă o garanție de 3 ani de la data cumpărării. În cazul în care produsul prezintă defecte, beneficiați de drepturi legale față de vânzătorul produsului. Aceste drepturi legale nu sunt limitate prin garanția noastră prezentată în cele ce urmează.

### Condiții de garanție

Perioada de garanție începe de la data cumpărării. Păstrați cu grijă bonul fiscal. Acesta este necesar pentru a dovedi cumpărarea.

Dacă în decurs de trei ani de la data cumpărării acestui produs apare un defect de material sau de fabricație, produsul va fi reparat, înlocuit de către noi în mod gratuit sau vi se va restitui prețul de cumpărare, la alegerea noastră. Garanția presupune ca în timpul perioadei de trei ani să se prezinte aparatul defect și dovada cumpărării (bonul fiscal), precum și o scurtă descriere în scris, în care să se specifice în ce constă defecțiunea și când a survenit aceasta.

Dacă defectul este acoperit de garanția noastră, veți primi înapoi produsul reparat sau unul nou. Odată cu reparația sau înlocuirea produsului nu începe o nouă perioadă de garanție.

### Perioada de garanție și pretențiile legale privind defectele

Perioada de garanție nu este prelungită după efectuarea reparațiilor realizate în perioada de garanție. Acest lucru este valabil și pentru piesele înlocuite și reparate. Eventualele deteriorări și deficiențe prezente deja la cumpărare trebuie semnalate imediat după dezambalarea produsului. Reparațiile necesare după expirarea perioadei de garanție se efectuează contra cost.

### Domeniul de aplicare a garanției

Aparatul a fost produs cu grijă, în conformitate cu orientările stricte privind calitatea și verificat cu rigurozitate înaintea livrării.

Garanția se acordă în caz de defecte de material sau de fabricație. Această garanție nu se extinde asupra componentelor produsului care sunt expuse uzurii normale și care, prin urmare, pot fi considerate piese de uzură sau asupra deteriorărilor apărute la componentele fragile, de exemplu comutatoare, acumulatori sau componente realizate din sticlă.

Această garanție se pierde în cazul în care produsul a fost deteriorat, a fost utilizat sau întreținut în mod necorespunzător. Pentru utilizarea corespunzătoare a produsului trebuie respectate cu strictețe toate indicațiile prezentate în instrucțiunile de utilizare. Trebuie evitate în mod obligatoriu utilizările și acțiunile nerecomandate sau care fac obiectul unor avertizări în cadrul instrucțiunilor de utilizare.

Aparatul este destinat numai uzului privat și nu utilizărilor comerciale. În cazul manevrării abuzive sau necorespunzătoare, al uzului de forță și al intervențiilor care nu au fost realizate de către filiala noastră autorizată de service, garanția își pierde valabilitatea.

## Procedura de acordare a garanției

Pentru a se asigura prelucrarea rapidă a solicitării dvs., urmați instrucțiunile de mai jos:

- Pentru toate solicitările păstrați la îndemână bonul fiscal și numărul articolului (de exemplu IAN 123456\_7890) ca dovadă a cumpărării.
- Numărul articolului poate fi consultat pe plăcuța cu date tehnice de pe produs, pe o gravură de pe produs, pe coperta instrucțiunilor de utilizare (în partea stângă, jos) sau pe autocolantul de pe partea din spate sau de jos a produsului.
- În cazul în care apar defecte funcționale sau alte defecțiuni, contactați mai întâi **telefonic** sau **prin e-mail** departamentul de service menționat în continuare.
- Apoi puteți expedia produsul înregistrat ca fiind defect la adresa de service care v-a fost comunicată, fără a plăti taxe poștale, anexând dovada cumpărării (bonul fiscal) și indicând în ce constă defectul și când a apărut acesta.



Acest manual, precum și multe alte manuale, videoclipuri cu produsele și software-uri de instalare pot fi descărcate de pe [www.lidl-service.com](http://www.lidl-service.com).

Cu ajutorul acestui cod QR puteți accesa direct pagina Lidl de service ([www.lidl-service.com](http://www.lidl-service.com)) și puteți deschide instrucțiunile de utilizare prin introducerea numărului de articol (IAN) 343930\_2001.

## Service-ul

**RO** Service România  
Tel.: 0800896637  
E-Mail: [kompernass@lidl.ro](mailto:kompernass@lidl.ro)

IAN 343930\_2001

## Importator

Vă rugăm să aveți în vedere faptul că următoarea adresă nu reprezintă o adresă pentru service. Contactați mai întâi centrul de service indicat.

KOMPERNASS HANDELS GMBH  
BURGSTRASSE 21  
44867 BOCHUM  
GERMANIA  
[www.kompernass.com](http://www.kompernass.com)

## Περιεχόμενα

<b>Εισαγωγή</b> .....	<b>18</b>
Πληροφορίες για τις παρούσες οδηγίες χρήσης .....	18
Προβλεπόμενη χρήση .....	18
Χρησιμοποιούμενες υποδείξεις προειδοποίησης .....	18
<b>Ασφάλεια</b> .....	<b>19</b>
Βασικές υποδείξεις ασφαλείας .....	19
<b>Θέση σε λειτουργία</b> .....	<b>21</b>
Έλεγχος παραδοτέου εξοπλισμού .....	21
Απαιτήσεις για τη θέση τοποθέτησης .....	21
<b>Στοιχεία χειρισμού</b> .....	<b>22</b>
<b>Χειρισμός και λειτουργία</b> .....	<b>23</b>
Λειτουργία έξιπνης εκκίνησης .....	23
Πριν από την πρώτη χρήση .....	23
Χρήση προσαρτημάτων .....	24
Προγράμματα .....	24
Βούρτσισμα δοντιών με την κεφαλή βούρτσας .....	25
Καθαρισμός με τη βούρτσα μονής δέσμης .....	26
Καθαρισμός με το προσάρτημα οδοντικού νήματος .....	27
Ασφάλεια μεταφοράς .....	28
Θήκη ταξιδιού .....	28
<b>Καθαρισμός και φροντίδα</b> .....	<b>28</b>
<b>Απόρριψη</b> .....	<b>29</b>
<b>Παράρτημα</b> .....	<b>30</b>
Τεχνικά χαρακτηριστικά .....	30
Παραγγελία ανταλλακτικών .....	30
Εγγύηση της Kompernass Handels GmbH .....	31
Σέρβις .....	32
Εισαγωγέας .....	32

## Εισαγωγή

### Πληροφορίες για τις παρούσες οδηγίες χρήσης

Συγχαρητήρια για την αγορά της νέας σας συσκευής. Το προϊόν που αποκτήσατε είναι ένα προϊόν υψηλής ποιότητας. Οι οδηγίες χρήσης αποτελούν τμήμα αυτού του προϊόντος. Περιλαμβάνουν σημαντικές υποδείξεις για την ασφάλεια, τη χρήση και την απόρριψη. Πριν από τη χρήση του προϊόντος, εξοικειωθείτε με όλες τις υποδείξεις χειρισμού και ασφάλειας. Χρησιμοποιείτε το προϊόν αποκλειστικά όπως περιγράφεται και για τους αναφερόμενους τομείς χρήσης. Σε περίπτωση παράδοσης του προϊόντος σε τρίτους, παραδώστε μαζί και όλα τα έγγραφα.

### Προβλεπόμενη χρήση

Αυτή η συσκευή προβλέπεται αποκλειστικά για την ατομική φροντίδα των δοντιών στο σπίτι. Αυτή η συσκευή προορίζεται αποκλειστικά για οικιακή χρήση. Δεν προορίζεται για βιομηχανική χρήση, χρήση στον ιατρικό τομέα ή για την περιποίηση ζώων. Δεν προορίζεται για εμπορική χρήση.

### Χρησιμοποιούμενες υποδείξεις προειδοποίησης

Στις παρούσες οδηγίες χρήσης χρησιμοποιούνται, εφόσον απαιτούνται, οι εξής υποδείξεις προειδοποίησης:

#### ΚΙΝΔΥΝΟΣ

**Μια υπόδειξη προειδοποίησης αυτού του βαθμού κινδύνου χαρακτηρίζει μια επικείμενη επικίνδυνη κατάσταση.**

Σε περίπτωση που δεν μπορεί να αποφευχθεί αυτή η επικίνδυνη κατάσταση, μπορεί να προκληθεί θάνατος ή σοβαροί τραυματισμοί.

- ▶ Τηρείτε τις οδηγίες σε αυτή την υπόδειξη προειδοποίησης, ώστε να αποφευχθεί ο κίνδυνος θανάτου ή σοβαρών σωματικών τραυματισμών.

#### ΠΡΟΕΙΔΟΠΟΙΗΣΗ

**Μια υπόδειξη προειδοποίησης αυτού του βαθμού κινδύνου υποδεικνύει μια πιθανή επικίνδυνη κατάσταση.**

Σε περίπτωση που δεν αποφευχθεί αυτή η επικίνδυνη κατάσταση, μπορεί να προκληθούν τραυματισμοί.

- ▶ Τηρείτε τις οδηγίες σε αυτή την υπόδειξη προειδοποίησης, ώστε να αποφευχθούν σωματικοί τραυματισμοί.

#### ΠΡΟΣΟΧΗ

**Μια υπόδειξη προειδοποίησης αυτού του βαθμού κινδύνου επισημαίνει μια πιθανή υλική ζημιά.**

Σε περίπτωση που δεν μπορεί να αποφευχθεί αυτή η κατάσταση, μπορεί να προκληθούν υλικές ζημιές.

- ▶ Τηρείτε τις οδηγίες σε αυτή την υπόδειξη προειδοποίησης, ώστε να αποφευχθούν υλικές ζημιές.

## ΥΠΟΔΕΙΞΗ

- ▶ Μια υπόδειξη επισημαίνει πρόσθετες πληροφορίες που διευκολύνουν τον χειρισμό της συσκευής.

## Ασφάλεια

Σε αυτό το κεφάλαιο λαμβάνετε σημαντικές υποδείξεις ασφαλείας για τον χειρισμό της συσκευής. Αυτή η συσκευή ανταποκρίνεται στους προδιαγεγραμμένους κανόνες ασφαλείας. Η εσφαλμένη χρήση μπορεί να οδηγήσει σε σωματικές βλάβες και υλικές ζημιές.

### Βασικές υποδείξεις ασφαλείας

Τηρείτε τις κάτωθι υποδείξεις ασφαλείας για τον ασφαλή χειρισμό της συσκευής:

- Πριν από τη χρήση, ελέγχετε τη συσκευή ως προς εξωτερικές εμφανείς φθορές. Μη θέτετε τη συσκευή σε λειτουργία, εάν έχει υποστεί βλάβη ή έχει πέσει κάτω.
- Σε περίπτωση δυσλειτουργιών ή εμφανών βλαβών, απευθυνθείτε στο τμήμα εξυπηρέτησης πελατών.
- Συνδέετε το βύσμα μόνο σε μια σωστά εγκατεστημένη, εύκολα προσβάσιμη πρίζα, της οποίας η τάση αντιστοιχεί στην τάση που αναγράφεται στην πινακίδα τύπου. Η πρίζα πρέπει να συνεχίζει να είναι εύκολα προσβάσιμη ακόμα και μετά τη σύνδεση.
- Βεβαιωθείτε ότι το καλώδιο δεν βρέχεται ή υγραίνεται ποτέ κατά τη λειτουργία. Περνάτε το καλώδιο με τέτοιο τρόπο, ώστε να μην μπλέκεται ή υποστεί άλλου είδους ζημιά.
- Μη βυθίζετε τη συσκευή χειρός ή τον σταθμό φόρτισης στο νερό ή σε άλλα υγρά.
-  Ο σταθμός φόρτισης συνδέεται στην τάση δικτύου και, συνεπώς, δεν πρέπει να χρησιμοποιείται στην ντουζιέρα, την μπανιέρα ή πάνω από νιπτήρα που είναι γεμάτος με νερό.
- Ποτέ μην αγγίζετε τον σταθμό φόρτισης, εάν έχει πέσει μέσα στο νερό. Αποσυνδέστε οπωσδήποτε πρώτα το βύσμα από την πρίζα!

- Το καλώδιο τροφοδοσίας ρεύματος αυτής της συσκευής δεν μπορεί να αντικατασταθεί. Σε περίπτωση ζημιάς του καλωδίου τροφοδοσίας ρεύματος, η συσκευή πρέπει να ακρηστευτεί.
- Αυτή η οδοντόβουρτσα μπορεί να χρησιμοποιηθεί από παιδιά και άτομα με μειωμένες φυσικές, αισθητηριακές ή νοητικές δυνατότητες ή με έλλειψη εμπειρίας και/ή γνώσεων, εφόσον επιτηρούνται ή έχουν εκπαιδευτεί σχετικά με την ασφαλή χρήση της συσκευής και έχουν κατανοήσει τους επακόλουθους κινδύνους.
- Ο καθαρισμός και η συντήρηση χρήστη δεν επιτρέπεται να διεξάγονται από παιδιά, εκτός εάν επιτηρούνται.
- Απαγορεύεται η χρήση της συσκευής από παιδιά ως παιχνίδι.
- Η συσκευή χειρός πρέπει να φορτίζεται μόνο με τον παραδοτέο σταθμό φόρτισης. Διαφορετικά, η συσκευή μπορεί να υποστεί ανεπανόρθωτη βλάβη!
- Χρησιμοποιείτε τη συσκευή μόνο με τα παραδοτέα γνήσια εξαρτήματα.
- Μην κάνετε αυθαίρετες μετατροπές ή τροποποιήσεις στη συσκευή.
- Ποτέ μην ανοίγετε το περίβλημα της συσκευής. Δεν υπάρχουν εξαρτήματα προς συντήρηση στο εσωτερικό της συσκευής. Επίσης, χάνετε την αξίωση εγγύησης.
-  Το προϊόν είναι εξοπλισμένο ή συνοδεύεται από έναν συσσωρευτή ιόντων λιθίου.
- Η συσσωρευτής σε αυτή τη συσκευή δεν μπορεί να αντικατασταθεί.

## Θέση σε λειτουργία

### Έλεγχος παραδοτέου εξοπλισμού

- παραδοτέος εξοπλισμός αποτελείται από τα ακόλουθα στοιχεία:
  - Συσσκευή χειρός
  - Σταθμός φόρτισης
  - 3 κεφαλές βούρτσας
  - Προσάρτημα οδοντικού νήματος
  - Βούρτσα μονής δέσμης
  - Παρούσες οδηγίες χρήσης
- ◆ Αφαιρέστε όλα τα εξαρτήματα από τη συσκευασία και απομακρύνετε όλα τα υλικά συσκευασίας.

#### ΚΙΝΔΥΝΟΣ

- ▶ Τα υλικά συσκευασίας δεν επιτρέπεται να χρησιμοποιούνται για παιχνίδι. Υπάρχει κίνδυνος ασφυξίας!

#### ΥΠΟΔΕΙΞΗ

- ▶ Ελέγξτε τον παραδοτέο εξοπλισμό ως προς την πληρότητα και για εμφανείς ζημιές.
- ▶ Σε περίπτωση ελλιπούς παραδοτέου εξοπλισμού ή ζημιών λόγω ελαττωματικής συσκευασίας ή λόγω μεταφοράς, απευθυνθείτε στην ανοικτή τηλεφωνική γραμμή εξυπηρέτησης (βλέπε κεφάλαιο *Σέρβις*).

### Απαιτήσεις για τη θέση τοποθέτησης

Για μια ασφαλή και άφογη λειτουργία της συσκευής, η θέση τοποθέτησης πρέπει να πληροί τις ακόλουθες προϋποθέσεις:

- Η θέση τοποθέτησης πρέπει να είναι μια οριζόντια, επίπεδη και σταθερή επιφάνεια. Σε υγρούς χώρους, κυρίως κοντά σε νερό (μπάνιο), ο σταθμός φόρτισης πρέπει να είναι έτσι τοποθετημένος, ώστε να προστατεύεται από την ακούσια πώση του στο νερό.
- Η πρίζα πρέπει να είναι εύκολα προσβάσιμη, ώστε το καλώδιο δικτύου να μπορεί να αποσυνδεθεί εύκολα σε περίπτωση ανάγκης.

#### ΠΡΟΣΟΧΗ





- ▶ Πριν από τη σύνδεση της συσκευής, συγκρίνετε τα δεδομένα σύνδεσης (τάση και συχνότητα) που αναγράφονται στην πινακίδα τύπου με αυτά του ηλεκτρικού σας δικτύου. Αυτά τα στοιχεία πρέπει να συμφωνούν, για να μην προκληθούν βλάβες στη συσκευή.
- ▶ Βεβαιωθείτε ότι το καλώδιο δικτύου δεν έχει υποστεί ζημιά και ότι δεν περνά πάνω από καυτές επιφάνειες και/ή αιχμηρές ακμές.
- ▶ Προσέχετε ώστε το καλώδιο δικτύου να μην τεντώνεται υπερβολικά ή κάμπτεται.





## Στοιχεία χειρισμού

(Για εικόνες βλ. αναδιπλούμενη σελίδα)

- ❶ Κεφαλή βούρτσας
- ❷ Άξονας μετάδοσης κίνησης
- ❸ ① Διακόπτης ενεργοποίησης/απενεργοποίησης + πλήκτρο επιλογής προγράμματος
- ❹ Ενδείξεις προγράμματος
  -  Κανονικό
  -  Ευαίσθητο
  -  Λεύκανση
  -  Βαθύς καθαρισμός
- ❺  Ένδειξη ελέγχου φόρτισης
- ❻ Προστατευτικό κάλυμμα
- ❼ Υποδοχές εξαρτημάτων οδοντόβουρτσας
- ❽ Βάση
- ❾ Σταθμός φόρτισης
- ❿ Προσάρτημα οδοντικού νήματος
- ⓫ Βίδα στερέωσης
- ⓬ Εσοχές οδήγησης
- ⓭ Βούρτσα μονής δέσμης
- ⓮ Κούμπωμα πίεσης
- ⓯ Θήκη ταξιδιού

## Χειρισμός και λειτουργία

Σε αυτό το κεφάλαιο, θα βρείτε σημαντικές υποδείξεις για τον χειρισμό και τη λειτουργία της συσκευής.

### Λειτουργία έξυπνης εκκίνησης

Οι ηχητικές οδοντόβουρτσες μπορεί να δώσουν μια αίσθηση γαργαλήματος κατά την πρώτη χρήση τους. Με τη λειτουργία έξυπνης εκκίνησης, μπορείτε να συνηθίσετε αργά-αργά το πλύσιμο των δοντιών με την ηχητική οδοντόβουρτσα. Η λειτουργία έξυπνης εκκίνησης αυξάνει σταδιακά τα ηχητικά κύματα κατά τις 14 πρώτες χρήσεις. Όταν η λειτουργία έξυπνης εκκίνησης είναι ενεργοποιημένη, η αντίστοιχη λυχνία LED της ένδειξης προγράμματος αναβοσβήνει κατά τη λειτουργία. Ένας κύκλος βουρτσίσματος πρέπει να ολοκληρωθεί (2 λεπτά) για να καταμετρηθεί σωστά. Μετά από 14 κύκλους βουρτσίσματος, απενεργοποιείται αυτόματα η λειτουργία έξυπνης εκκίνησης. Η αντίστοιχη λυχνία LED της ένδειξης προγράμματος ανάβει συνεχόμενα κατά τη λειτουργία.

### Ενεργοποίηση/απενεργοποίηση λειτουργίας έξυπνης εκκίνησης

- ◆ Συνδέστε τον σταθμό φόρτισης **9** στην πρίζα.
- ◆ Τοποθετήστε την απενεργοποιημένη συσκευή χειρός στον σταθμό φόρτισης **9**. Η ένδειξη ελέγχου φόρτισης **5** ανάβει με κόκκινο χρώμα.
- ◆ Πιέστε και κρατήστε πατημένο τον διακόπτη ενεργοποίησης/απενεργοποίησης **3** για περ. 5 δευτερόλεπτα. Οι λυχνίες LED των ενδείξεων προγράμματος **4** αναβοσβήνουν 5 φορές από πάνω προς τα κάτω σαν κινούμενο φως. Η λειτουργία έξυπνης εκκίνησης είναι τώρα απενεργοποιημένη.
- ◆ Αν θέλετε να ενεργοποιήσετε εκ νέου τη λειτουργία έξυπνης εκκίνησης, τοποθετήστε ξανά την απενεργοποιημένη συσκευή χειρός στον σταθμό φόρτισης **9**.
- ◆ Πιέστε ξανά και κρατήστε πατημένο τον διακόπτη ενεργοποίησης/απενεργοποίησης **3** για περ. 5 δευτερόλεπτα. Οι λυχνίες LED των ενδείξεων προγράμματος **4** αναβοσβήνουν 5 φορές από κάτω προς τα πάνω σαν κινούμενο φως. Η λειτουργία έξυπνης εκκίνησης είναι τώρα πάλι ενεργοποιημένη.

### Πριν από την πρώτη χρήση

- ◆ Πριν από την πρώτη χρήση, καθαρίστε την κεφαλή βούρτσας **1**/τη βούρτσα μονής δέσμης **13**/το προσάρτημα οδοντικού νήματος **10** με καθαρό νερό.
- ◆ Αφαιρέστε το προστατευτικό κάλυμμα **6** και τοποθετήστε, όπως επιθυμείτε, τις ανταλλακτικές κεφαλές βούρτσας, τη βούρτσα μονής δέσμης **13** και/ή το προσάρτημα οδοντικού νήματος **10** στις υποδοχές **7**. Τοποθετήστε το προστατευτικό κάλυμμα **6** ξανά στη βάση **8**.
- ◆ Τοποθετήστε τη συσκευή χειρός στον σταθμό φόρτισης **9**. Η ένδειξη ελέγχου φόρτισης **5** ανάβει με κόκκινο χρώμα κατά τη διαδικασία φόρτισης. Για την πλήρη φόρτιση του συσσωρευτή, απαιτούνται περ. 12 ώρες. Όταν η συσκευή χειρός φορτιστεί πλήρως, η ένδειξη ελέγχου φόρτισης **5** ανάβει με πράσινο χρώμα.
- ◆ Εάν η ένδειξη ελέγχου φόρτισης **5** αναβοσβήνει με κόκκινο χρώμα, ο συσσωρευτής έχει αδειάσει και πρέπει να επαναφορτιστεί.

## ΥΠΟΔΕΙΞΗ

- ▶ Μετά τη χρήση, τοποθετείτε τη συσκευή χειρός στον σταθμό φόρτισης. Έτσι, επωφελείστε πάντα από την πλήρη αποτελεσματικότητα της οδοντόβουρτσας.
  - συσσωρευτής δεν φθερίζεται από την τακτική φόρτιση.

## Χρήση προσαρτημάτων

Στον παραδοτέο εξοπλισμό, περιλαμβάνονται 3 κεφαλές βούρτσας ❶, μια βούρτσα μονής δέσμης ❷ και ένα προσάρτημα οδοντικού νήματος ❸.

- ◆ Για να απομακρύνετε το εκάστοτε προσάρτημα, τραβήξτε το προς τα επάνω μακριά από τον άξονα μετάδοσης κίνησης ❷.
- ◆ Προσέξτε, κατά την τοποθέτηση του προσαρτήματος, ώστε ο άξονας μετάδοσης κίνησης ❷ στη συσκευή χειρός να γλιστράει ακριβώς στην υποδοχή του προσαρτήματος. Πιέστε προς τα κάτω το προσάρτημα, μέχρι αυτό να περικλείσει πλήρως τον άξονα μετάδοσης κίνησης ❷.





## ΥΠΟΔΕΙΞΗ

- ▶ Συνιστούμε να χρησιμοποιείτε μόνο γνήσια προσάρτηματα. Μπορείτε ανά πάσα στιγμή να παραγγείλετε ανταλλακτικά προσάρτηματα (βλ. κεφάλαιο *Παραγγελία ανταλλακτικών*).
- ▶ Για αυτή τη συσκευή, μπορείτε επίσης να χρησιμοποιήσετε τις ανταλλακτικές κεφαλές βούρτσας της ηχητικής οδοντόβουρτσας Philips Sonicare™\*.  
\*Το Sonicare είναι σήμα κατατεθέν της Koninklijke Philips N.V.

## Προγράμματα

Η οδοντόβουρτσα προσφέρει 4 διαφορετικά προγράμματα για την ατομική σας περιποίηση δοντιών.

- ◆ Κατά τα πρώτα 10 δευτερόλεπτα, πιέστε επανειλημμένα τον διακόπτη ενεργοποίησης/απενεργοποίησης ❹ για να ρυθμίσετε το επιθυμητό πρόγραμμα. Η λυχνία LED του αντίστοιχου προγράμματος αναβοσβήνει ή ανάβει (βλ. επίσης κεφάλαιο *Λειτουργία έξυπνης εκκίνησης*).

	Κανονικό	Για αποτελεσματικό καθαρισμό των δοντιών και των ούλων
	Ευαίσθητο	Για προσεκτικό καθαρισμό των ευαίσθητων δοντιών και των ούλων
	Λεύκανση	Για λεύκανση των δοντιών και αποτελεσματικό καθαρισμό των δοντιών και των ούλων
	Βαθύς καθαρισμός	Για ιδιαίτερα σχολαστικό καθαρισμό των δοντιών και των ούλων

### ΥΠΟΔΕΙΞΗ

- ▶ Εάν χρησιμοποιείτε ένα πρόγραμμα για περισσότερο από 10 δευτερόλεπτα και έπειτα πιέσετε τον διακόπτη ενεργοποίησης/απενεργοποίησης ❸, η οδοντόβουρτσα απενεργοποιείται.
- ▶ Με την εκ νέου ενεργοποίηση, η οδοντόβουρτσα ξεκινάει αυτόματα με το τελευταίο πρόγραμμα που ρυθμίστηκε.

## Βούρτσισμα δοντιών με την κεφαλή βούρτσας

### ΥΠΟΔΕΙΞΗ

- ▶ Στην αρχή, μπορεί να εμφανιστεί λίγο αίμα από τα ούλα λόγω του ασυνήθιστου ερεθισμού, αυτό είναι φυσιολογικό. Εάν αυτό κρατήσει περισσότερο από δύο εβδομάδες, πρέπει να συμβουλευτείτε τον οδοντίατρό σας.

- ◆ Εισαγάγετε την κεφαλή βούρτσας ❶ στη συσκευή χειρός.
- ◆ Βρέξτε τη βούρτσα κάτω από τρεχούμενο νερό.
- ◆ Τοποθετήστε λίγη οδοντόκρεμα πάνω στην υγρή βούρτσα.

### ΥΠΟΔΕΙΞΗ

- ▶ Ενεργοποιήστε τη συσκευή, αφού πρώτα τη φέρετε μέσα στο στόμα, ώστε να αποφύγετε εκτοξεύσεις.

- ◆ Ρυθμίστε το επιθυμητό πρόγραμμα στον διακόπτη ενεργοποίησης/απενεργοποίησης ❸.

### ΥΠΟΔΕΙΞΗ

- ▶ Αυτή η οδοντόβουρτσα έχει έναν χρονοδιακόπτη διαστημάτων 30 δευτερολέπτων, ώστε να μπορείτε να καθαρίζετε ομοιόμορφα και τα τέσσερα τεταρτοκύκλια της γνάθου.

- ◆ Χωρίστε τη γνάθο σας σε τέσσερα τμήματα (τεταρτοκύκλια): επάνω δεξιό, επάνω αριστερό, κάτω δεξιό και κάτω αριστερό.

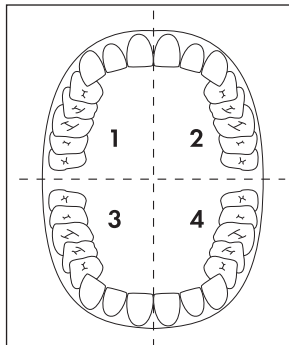

Ξεκινήστε σε ένα τεταρτοκύκλιο:

Τοποθετήστε την κεφαλή βούρτσας 1 στα ούλα και περάστε τη βούρτσα πάνω από τα δόντια ξεκινώντας από τα ούλα. Ακολουθήστε την ίδια διαδικασία με την εσωτερική πλευρά, καθώς και με την εξωτερική πλευρά του δοντιού. Για κάθε δόντι, τοποθετείτε τη βούρτσα εκ νέου στα ούλα.

Μην ξεχάσετε την πίσω πλευρά του πίσω τραπεζίτη. Για να καθαρίσετε τις επιφάνειες μύησης, περάστε τη βούρτσα με ελαφριά πίεση πάνω από τις επιφάνειες μύησης.

- ◆ Μετά από 30 δευτερόλεπτα, η οδοντόβουρτσα διακόπτει για λίγο τη λειτουργία, για να σηματοδοτήσει ότι πρέπει να καθαρίσετε το επόμενο τεταρτοκύκλιο της γνάθου. Καθαρίζετε όλα τα τεταρτοκύκλια της γνάθου με την ίδια τεχνική.
- ◆ Μετά από δύο λεπτά, η οδοντόβουρτσα σταματά τη λειτουργία. Έτσι έχετε επιτύχει την οδοντιατρική πρόταση των 2 λεπτών για τον καθαρισμό των δοντιών.
- ◆ Μετά τη χρήση, καθαρίστε την κεφαλή βούρτσας 1 σχολαστικά κάτω από τρεχούμενο νερό.
- ◆ Αφαιρέστε την κεφαλή βούρτσας 1 από τη συσκευή χειρός. Για τον καθαρισμό του άξονα μετάδοσης κίνησης 2 και της συσκευής χειρός, αφήστε να τρέξει για λίγο νερό από πάνω τους. Κρατήστε τη συσκευή χειρός, έτσι ώστε ο άξονας μετάδοσης κίνησης 2 να δείχνει λοξά προς τα κάτω.

## Καθαρισμός με τη βούρτσα μονής δέσμης

Με τη βούρτσα μονής δέσμης 13 μπορείτε να καθαρίσετε τα ενδιάμεσα διαστήματα των δοντιών, δύσκολα προσβάσιμα σημεία στα δόντια ή τις επιφάνειες μύησης των πίσω δοντιών.

- ◆ Εισαγάγετε τη βούρτσα μονής δέσμης 13 στη συσκευή χειρός.
- ◆ Βρέξτε τη βούρτσα μονής δέσμης 13 κάτω από τρεχούμενο νερό.
- ◆ Τοποθετήστε λίγη οδοντόκρεμα πάνω στην υγρή βούρτσα μονής δέσμης 13.

### ΥΠΟΔΕΙΞΗ

► Ενεργοποιήστε τη συσκευή, αφού πρώτα τη φέρετε μέσα στο στόμα, ώστε να αποφύγετε εκτοξεύσεις.

- ◆ Ρυθμίστε το επιθυμητό πρόγραμμα στον διακόπτη ενεργοποίησης/απενεργοποίησης 3 και βουρτσίστε τις επιθυμητές περιοχές.
- ◆ Μετά από δύο λεπτά, η οδοντόβουρτσα σταματά τη λειτουργία.
- ◆ Μετά τη χρήση, καθαρίστε τη βούρτσα μονής δέσμης 13 σχολαστικά κάτω από τρεχούμενο νερό.
- ◆ Αφαιρέστε τη βούρτσα μονής δέσμης 13 από τη συσκευή χειρός. Για τον καθαρισμό του άξονα μετάδοσης κίνησης 2 και της συσκευής χειρός, αφήστε να τρέξει για λίγο νερό από πάνω τους. Κρατήστε τη συσκευή χειρός, έτσι ώστε ο άξονας μετάδοσης κίνησης 2 να δείχνει λοξά προς τα κάτω.

### ΥΠΟΔΕΙΞΗ



► Η βούρτσα μονής δέσμης 13 ενδείκνυται ιδιαίτερα για το βούρτσισμα σε σιδεράκια ή τεχνητές οδοντοστοιχίες.

## Καθαρισμός με το προσάρτημα οδοντικού νήματος

Με το προσάρτημα οδοντικού νήματος **10**, μπορείτε να καθαρίσετε τα ενδιάμεσα διαστήματα των δοντιών με τη βοήθεια οδοντικού νήματος.

- ◆ Εισαγάγετε το προσάρτημα οδοντικού νήματος **10** στη συσκευή χειρός.
- ◆ Πάρτε περ. 15 εκ. οδοντικού νήματος του εμπορίου και τυλίξτε το ένα άκρο 2-3 φορές γύρω τη βίδα στερέωσης **11**.

### ΥΠΟΔΕΙΞΗ

- ▶ Εάν το οδοντικό νήμα γλιστράει από τη βίδα στερέωσης **11**, μπορείτε να επαναρυθμίσετε τη βίδα με ένα σταυροκατσάβιδο.
- ◆ Περάστε το οδοντικό νήμα σφιχτά μέσα από τις εσοχές οδήγησης **12** στο προσάρτημα οδοντικού νήματος **10**.
- ◆ Τυλίξτε το άλλο άκρο εκ νέου 2-3 φορές γύρω από τη βίδα στερέωσης **11**, έτσι ώστε το οδοντικό νήμα να είναι σφιχτό και να μην χαλαρώνει κατά τον καθαρισμό των ενδιάμεσων διαστημάτων των δοντιών.
- ◆ Με απενεργοποιημένη την οδοντόβουρτσα, περάστε το οδοντικό νήμα ανάμεσα σε δύο δόντια.
- ◆ Ρυθμίστε το πρόγραμμα στον διακόπτη ενεργοποίησης/απενεργοποίησης **3**. Για τον καθαρισμό με το προσάρτημα οδοντικού νήματος **10**, ενδείκνυνται τα προγράμματα  (Κανονικό) ή  (Ευαίσθητο).
- ◆ Καθαρίστε το ενδιάμεσο διάστημα με προσεκτικές κινήσεις προς τα πάνω και κάτω.
- ◆ Ακολουθήστε την ανωτέρω περιγραφόμενη διαδικασία για όλα τα ενδιάμεσα διαστήματα δοντιών.
- ◆ Μετά από δύο λεπτά, η οδοντόβουρτσα σταματά τη λειτουργία.
- ◆ Χαλαρώστε το οδοντικό νήμα από τη βίδα στερέωσης **11** και απορρίψτε το.
- ◆ Μετά τη χρήση, καθαρίστε το προσάρτημα οδοντικού νήματος **10** σχολαστικά κάτω από τρεχούμενο νερό.
- ◆ Αφαιρέστε το προσάρτημα οδοντικού νήματος **10** από τη συσκευή χειρός. Για τον καθαρισμό του άξονα μετάδοσης κίνησης **2** και της συσκευής χειρός, αφήστε να τρέξει για λίγο νερό από πάνω τους. Κρατήστε τη συσκευή χειρός, έτσι ώστε ο άξονας μετάδοσης κίνησης **2** να δείχνει λοξά προς τα κάτω.

## Ασφάλεια μεταφοράς

Η οδοντόβουρτσα είναι εξοπλισμένη με μια ασφάλεια μεταφοράς για προστασία από την ακούσια ενεργοποίησή της.

- ◆ Πιέστε και κρατήστε πατημένο τον διακόπτη ενεργοποίησης/απενεργοποίησης **3**, έως ότου η ένδειξη ελέγχου φόρτισης **5** αναβοσβήσει 5 φορές με πράσινο χρώμα. Η ασφάλεια μεταφοράς είναι τώρα ενεργοποιημένη και η ένδειξη ελέγχου φόρτισης **5** αναβοσβήνει 5 φορές με πράσινο χρώμα, όταν προσπαθήσετε να ενεργοποιήσετε την οδοντόβουρτσα.
- ◆ Πιέστε ξανά και κρατήστε πατημένο τον διακόπτη ενεργοποίησης/απενεργοποίησης **3**, έως ότου η ένδειξη ελέγχου φόρτισης **5** ανάψει με πράσινο χρώμα. Η ασφάλεια μεταφοράς είναι τώρα απενεργοποιημένη και η οδοντόβουρτσα ενεργοποιείται με το τελευταία επιλεγμένο πρόγραμμα.

## Θήκη ταξιδιού

Η θήκη ταξιδιού **15** διαθέτει χώρο για τη συσκευή χειρός και για δύο κεφαλές βούρτσας.

- ◆ Πιέστε το κάτω μέρος του κουμπώματος πίεσης **14**, για να ανοίξετε τη θήκη ταξιδιού **15**.
- ◆ Πιέστε το καπάκι προς τα κάτω, έως ότου κουμπώσει με χαρακτηριστικό ήχο, για να κλείσετε τη θήκη ταξιδιού **15**.

## Καθαρισμός και φροντίδα

### ΚΙΝΔΥΝΟΣ ΗΛΕΚΤΡΟΠΛΗΞΙΑΣ!

- Πριν από κάθε καθαρισμό, αποσυνδέετε το βύσμα δικτύου του σταθμού φόρτισης **9** από την πρίζα! Υπάρχει κίνδυνος ηλεκτροπληξίας!

 Μη βυθίζετε ποτέ τη συσκευή χειρός ή τον σταθμό φόρτισης **9** σε νερό ή άλλα υγρά!

### ΠΡΟΣΟΧΗ - ΥΛΙΚΕΣ ΖΗΜΙΕΣ!

- Μη χρησιμοποιείτε επιθετικά καθαριστικά ή διαλύτες. Αυτά μπορεί να καταστρέψουν τις πλαστικές επιφάνειες.

- ◆ Εφόσον απαιτείται, πιέστε τον σταθμό φόρτισης **9** προς τα κάτω και αφαιρέστε τον από τη βάση **8**.
- ◆ Καθαρίστε τη βάση **8** κάτω από τρεχούμενο νερό.
- ◆ Καθαρίστε τον σταθμό φόρτισης **9** με ένα μαλακό, ελαφρώς νωπό πανί.
- ◆ Αφαιρέστε την κεφαλή βούρτσας **1** από τη συσκευή χειρός. Μετά τη χρήση, καθαρίστε τις κεφαλές βούρτσας **1** σχολαστικά κάτω από τρεχούμενο νερό. Προτείνουμε τον καθαρισμό των κεφαλών βούρτσας **1** σε υγρό καθαρισμού του εμπορίου για τεχνητά δόντια περίπου κάθε 2-4 εβδομάδες.  
Οι κεφαλές βούρτσας **1** είναι εξοπλισμένες με τις λεγόμενες τρίχες ένδειξης (οι εξωτερικές, ανοιχτόχρωμες μπλε τρίχες). Αυτό σημαίνει ότι αλλάζουν χρώμα και έτσι υποδηλώνουν ότι η κεφαλή βούρτσας **1** πρέπει να αντικατασταθεί. Αλλάζετε την κεφαλή βούρτσας **1**, όταν οι τρίχες ένδειξης αλλάζουν χρώμα.

- ◆ Μετά από κάθε χρήση, καθαρίζετε τη βούρτσα μονής δέσμης **13** κάτω από τρεχούμενο νερό. Μετά από περ. 3 μήνες, ωστόσο το αργότερο όταν οι τρίχες λυγίζουν προς τα έξω, πρέπει να αντικαταστήσετε τη βούρτσα μονής δέσμης **13**, εφόσον χρησιμοποιείται τακτικά.
- ◆ Μετά από κάθε χρήση, καθαρίζετε το προσάρτημα οδοντικού νήματος **10** κάτω από τρεχούμενο νερό. Εάν έχει χαλάσει, πρέπει οπωσδήποτε να το αντικαταστήσετε.
- ◆ Για τον καθαρισμό του άξονα μετάδοσης κίνησης **2** και της συσκευής χειρός, αφήστε να τρέξει για λίγο νερό από πάνω τους. Κρατήστε τη συσκευή χειρός, έτσι ώστε ο άξονας μετάδοσης κίνησης **2** να δείχνει λοξά προς τα κάτω.
- ◆ Καθαρίστε τη θήκη ταξιδιού **15** κάτω από τρεχούμενο νερό.

## Απόρριψη



**Μην απορρίψετε σε καμία περίπτωση τη συσκευή στα οικιακά απορρίμματα. Αυτό το προϊόν υπόκειται στην ευρωπαϊκή οδηγία 2012/19/EU.**

Απορρίψτε τη συσκευή μέσω μιας εγκεκριμένης επιχείρησης απόρριψης ή μέσω της κοινοτικής επιχείρησης απόρριψης. Τηρείτε τους ισχύοντες κανονισμούς. Σε περίπτωση αμφιβολιών, επικοινωνήστε με την αρμόδια επιχείρηση απόρριψης.



Για τις δυνατότητες απόρριψης του προϊόντος μετά το τέλος του κύκλου ζωής του, απευθυνθείτε στην αρμόδια υπηρεσία της κοινότητας ή της πόλης σας.

### ΥΠΟΔΕΙΞΗ

- ▶ Δεν είναι δυνατή η αφαίρεση του ενσωματωμένου συσσωρευτή της συσκευής για απόρριψη.
- ▶ Η αφαίρεση ή η αντικατάσταση του συσσωρευτή επιτρέπεται να εκτελείται αποκλειστικά από τον κατασκευαστή ή το τμήμα εξυπηρέτησης πελατών ή ένα αντιστοίχως εξειδικευμένο άτομο, ώστε να αποφεύγονται τυχόν κίνδυνοι.
- ▶ Κατά την απόρριψη, πρέπει να επισημαίνεται ότι η συσκευή περιέχει έναν συσσωρευτή.



Η συσκευασία αποτελείται από φιλικά προς το περιβάλλον υλικά, τα οποία μπορείτε να απορρίψετε μέσω των τοπικών σημείων ανακύκλωσης.





Απορρίψτε τη συσκευασία με τρόπο φιλικό προς το περιβάλλον. Λάβετε υπόψη τη σήμανση στα διάφορα υλικά συσκευασίας και, εφόσον απαιτείται, ξεχωρίστε τα. Τα υλικά συσκευασίας φέρουν σήμανση με συντομογραφίες (a) και ψηφία (b) με την εξής σημασία: 1-7: Πλαστικά, 20-22: Χαρτί και χαρτόνι, 80-98: Συνθετικά υλικά.



## Παράρτημα

### Τεχνικά χαρακτηριστικά

Τροφοδοσία τάσης	100-240 V ~ (εναλλασσόμενο ρεύμα), 50/60 Hz
Κατανάλωση ρεύματος	2 W
Κατηγορία προστασίας	II /  (διπλή μόνωση)
Είδος προστασίας (σταθμός φορτιστή και συσκευή χειρός)	IP X7 (προστασία έναντι διείσδυσης νερού σε περίπτωση προσωρινής βύθισης)
Ενσωματωμένος συσσωρευτής	3,7 V / 800 mAh (λιθίου-ιόντων)
	αφαιρούμενη μονάδα τροφοδοσίας

### Παραγγελία ανταλλακτικών

Παραγγείτε τα ανταλλακτικά για αυτή τη συσκευή μέσω της τηλεφωνικής γραμμής άμεσης τεχνικής εξυπηρέτησης (βλ. κεφάλαιο «Σέρβις») ή άμεσα στον ιστότοπό μας [www.kompagnass.com](http://www.kompagnass.com).



Με αυτό τον κωδικό QR, μεταβαίνετε απευθείας στον ιστότοπό μας και μπορείτε να δείτε και να παραγγείλετε τα διαθέσιμα ανταλλακτικά.

#### ΥΠΟΔΕΙΞΗ

- ▶ Επισημαίνεται ότι δεν είναι δυνατή η ηλεκτρονική παραγγελία των ανταλλακτικών για όλες τις χώρες παράδοσης.
- ▶ Για την παραγγελία απαιτείται ο αριθμός IAN που βρίσκεται στο εξώφυλλο αυτών των οδηγιών χρήσης.

## Εγγύηση της Kompernass Handels GmbH

Αξιότιμη πελάτισσα, αξιότιμε πελάτη,

Η παρούσα συσκευή διαθέτει 3 χρόνια εγγύηση από την ημερομηνία αγοράς. Στην περίπτωση ελλείψεων στο προϊόν έχετε νομικά δικαιώματα έναντι του πωλητή του προϊόντος. Αυτά τα νομικά δικαιώματα δεν περιορίζονται μέσω της κατωτέρω αναφερόμενης εγγύησης.

### Προϋποθέσεις εγγύησης

Η περίοδος εγγύησης ξεκινά την ημερομηνία αγοράς. Φυλάσσετε την απόδειξη αγοράς. Απαιτείται ως αποδεικτικό αγοράς.

Εάν, εντός τριών ετών από την ημερομηνία αγοράς, παρατηρηθεί κάποιο σφάλμα υλικού ή κατασκευής στο προϊόν, θα επισκευάσουμε ή θα αντικαταστήσουμε (κατόπιν κρίσης μας) το προϊόν δωρεάν ή θα σας επιστραφεί το ποσό αγοράς. Η παρούσα εγγύηση προϋποθέτει ότι η ελαττωματική συσκευή και η απόδειξη αγοράς θα υποβληθούν μαζί με μια σύντομη περιγραφή αναφορικά με το πού βρίσκεται η έλλειψη και τότε παρατηρήθηκε, εντός της περιόδου των τριών ετών.

Εάν το ελάττωμα καλύπτεται από την εγγύησή μας, θα λάβετε το επισκευασμένο ή ένα νέο προϊόν.

### Περίοδος εγγύησης και νομικές απαιτήσεις λόγω ελλείψεων

Ο χρόνος εγγύησης δεν παρατείνεται μέσω της παροχής εγγύησης. Αυτό ισχύει και για εξαρτήματα, τα οποία έχουν αντικατασταθεί και επισκευαστεί. Ενδεχόμενες ήδη υπάρχουσες ζημιές και ελλείψεις κατά την αγορά πρέπει να γνωστοποιούνται αμέσως μετά την αποσυσκευασία. Μετά τη λήξη του χρόνου εγγύησης, τυχόν εμφανιζόμενες επισκευές χρεώνονται.

### Εύρος εγγύησης

Η συσκευή κατασκευάστηκε σύμφωνα με αυστηρές οδηγίες ποιότητας και ελέγχθηκε προσεκτικά πριν από την αποστολή.

Η εγγύηση ισχύει για σφάλματα υλικού ή κατασκευής. Η παρούσα εγγύηση δεν καλύπτει εξαρτήματα του προϊόντος που υπόκεινται σε φυσιολογική φθορά και, ως εκ τούτου, θεωρούνται αναλώσιμα εξαρτήματα ή ζημιές σε εύθραυστα εξαρτήματα, π.χ. διακόπτες, συσσωρευτές ή γυάλινα εξαρτήματα.

Η παρούσα εγγύηση ακυρώνεται εάν προκληθεί ζημιά στο προϊόν, εάν δεν γίνεται σωστή χρήση ή συντήρηση. Για μια σωστή χρήση του προϊόντος πρέπει να τηρούνται επακριβώς οι αναφερόμενες υποδείξεις στις οδηγίες χειρισμού. Σκοποί χρήσης και χειρισμοί που δεν συνιστώνται ή για τους οποίους υπάρχει προειδοποίηση πρέπει απαραίτητα να αποφεύγονται.

Το προϊόν προορίζεται μόνο για ιδιωτική και όχι για επαγγελματική χρήση. Σε περίπτωση κακής μεταχείρισης και ακατάλληλης χρήσης, χρήσης βίας και παρεμβάσεων, οι οποίες δεν διεξήχθησαν από το εξουσιοδοτημένο μας τμήμα σέρβις, η εγγύηση παύει να ισχύει.

## Διαδικασία σε περίπτωση εγγύησης

Για την εξασφάλιση γρήγορης επεξεργασίας του ζητήματός σας, τηρείτε τις ακόλουθες υποδείξεις:

- Για όλες τις ερωτήσεις έχετε έτοιμη την απόδειξη αγοράς και τον κωδικό προϊόντος (π.χ. IAN 123456\_7890) ως απόδειξη για την αγορά.
- Για τον κωδικό προϊόντος, ανατρέξτε στην πινακίδα τύπου στο προϊόν, σε μια ετικέτα στο προϊόν, στο εξώφυλλο των οδηγιών χρήσης (κάτω αριστερά) ή σε ένα αυτοκόλλητο στην πίσω ή κάτω πλευρά του προϊόντος.
- Εάν προκύψουν σφάλματα λειτουργίας ή άλλες ελλείψεις, επικοινωνήστε κατ' αρχήν με το ακόλουθο αναφερόμενο τμήμα σέρβις **τηλεφωνικά** ή **με E-Mail**.
- Ένα προϊόν που θεωρείται ελαττωματικό μπορείτε να το αποστείλετε ατελώς στην αναφερόμενη διεύθυνση του σέρβις επισυνάπτοντας την απόδειξη αγοράς (απόδειξη ταμείου) και αναφέροντας που βρίσκεται η έλλειψη και τότε εμφανίστηκε.



Στην ιστοσελίδα [www.lidl-service.com](http://www.lidl-service.com) μπορείτε να πραγματοποιήσετε λήψη των παρόντων ή άλλων οδηγιών χρήσης, βίντεο προϊόντων και λογισμικού.

Με αυτόν τον κωδικό QR μεταβαίνετε απευθείας στη σελίδα εξυπηρέτησης Lidl ([www.lidl-service.com](http://www.lidl-service.com)) και εισαγάγοντας τον κωδικό προϊόντος (IAN) 343930\_2001 μπορείτε να ανοίξετε τις αντίστοιχες οδηγίες χρήσης.

## Σέρβις

**GR** Σέρβις Ελλάδα  
Tel.: 801 5000 019 (0,03 EUR/Min.)  
E-Mail: [kompernass@lidl.gr](mailto:kompernass@lidl.gr)

**CY** Σέρβις Κύπρος  
Tel.: 8009 4409  
E-Mail: [kompernass@lidl.com.cy](mailto:kompernass@lidl.com.cy)

IAN 343930\_2001

## Εισαγωγέας

Η ακόλουθη διεύθυνση δεν είναι διεύθυνση σέρβις. Επικοινωνήστε, κατ' αρχήν, με την αναφερόμενη υπηρεσία σέρβις.

KOMPERNASS HANDELS GMBH

BURGSTRASSE 21

44867 BOCHUM

GERMANIA

[www.kompernass.com](http://www.kompernass.com)

# Inhaltsverzeichnis

<b>Einleitung</b> .....	<b>34</b>
Informationen zu dieser Bedienungsanleitung .....	34
Bestimmungsgemäßer Gebrauch .....	34
Verwendete Warnhinweise .....	34
<b>Sicherheit</b> .....	<b>35</b>
Grundlegende Sicherheitshinweise .....	35
<b>Inbetriebnahme</b> .....	<b>37</b>
Lieferumfang prüfen .....	37
Anforderungen an den Aufstellort .....	37
<b>Bedienelemente</b> .....	<b>38</b>
<b>Bedienung und Betrieb</b> .....	<b>39</b>
Clever-Start-Funktion .....	39
Vor der ersten Verwendung .....	39
Aufsätze verwenden .....	40
Programme .....	40
Zähne putzen mit dem Bürstenkopf .....	41
Reinigen mit der Monobüschelbürste .....	42
Reinigen mit dem Zahnseideaufsatz .....	43
Transportsicherung .....	44
Reiseetui .....	44
<b>Reinigung und Pflege</b> .....	<b>44</b>
<b>Entsorgung</b> .....	<b>45</b>
<b>Anhang</b> .....	<b>46</b>
Technische Daten .....	46
Ersatzteile bestellen .....	46
Garantie der Kompernaß Handels GmbH .....	47
Service .....	48
Importeur .....	48

## Einleitung

### Informationen zu dieser Bedienungsanleitung

Herzlichen Glückwunsch zum Kauf Ihres neuen Gerätes.

Sie haben sich damit für ein hochwertiges Produkt entschieden. Die Bedienungsanleitung ist Bestandteil dieses Produkts. Sie enthält wichtige Hinweise für Sicherheit, Gebrauch und Entsorgung. Machen Sie sich vor der Benutzung des Produkts mit allen Bedien- und Sicherheitshinweisen vertraut. Benutzen Sie das Produkt nur wie beschrieben und für die angegebenen Einsatzbereiche. Händigen Sie alle Unterlagen bei Weitergabe des Produkts an Dritte mit aus.

### Bestimmungsgemäßer Gebrauch

Dieses Gerät dient ausschließlich der persönlichen Zahnpflege im häuslichen Bereich. Dieses Gerät ist ausschließlich für die Benutzung in privaten Haushalten bestimmt. Es ist nicht vorgesehen zur Verwendung in industriellen oder medizinischen Bereichen und nicht in der Tierpflege. Benutzen Sie es nicht gewerblich.

### Verwendete Warnhinweise

In der vorliegenden Bedienungsanleitung werden, falls erforderlich, folgende Warnhinweise verwendet:

#### **GEFAHR**

**Ein Warnhinweis dieser Gefahrenstufe kennzeichnet eine drohende gefährliche Situation.**

Falls die gefährliche Situation nicht vermieden wird, kann dies zum Tod oder zu schweren Verletzungen führen.

- ▶ Die Anweisungen in diesem Warnhinweis befolgen, um die Gefahr des Todes oder schwerer Verletzungen von Personen zu vermeiden.

#### **WARNUNG**

**Ein Warnhinweis dieser Gefahrenstufe kennzeichnet eine mögliche gefährliche Situation.**

Falls die gefährliche Situation nicht vermieden wird, kann dies zu Verletzungen führen.

- ▶ Die Anweisungen in diesem Warnhinweis befolgen, um Verletzungen von Personen zu vermeiden.

#### **ACHTUNG**

**Ein Warnhinweis dieser Gefahrenstufe kennzeichnet einen möglichen Sachschaden.**

Falls die Situation nicht vermieden wird, kann dies zu Sachschäden führen.

- ▶ Die Anweisungen in diesem Warnhinweis befolgen, um Sachschäden zu vermeiden.

#### **HINWEIS**

- ▶ Ein Hinweis kennzeichnet zusätzliche Informationen, die den Umgang mit dem Gerät erleichtern.

## Sicherheit

In diesem Kapitel erhalten Sie wichtige Sicherheitshinweise im Umgang mit dem Gerät. Dieses Gerät entspricht den vorgeschriebenen Sicherheitsbestimmungen. Ein unsachgemäßer Gebrauch kann zu Personen- und Sachschäden führen.

### Grundlegende Sicherheitshinweise

Beachten Sie für einen sicheren Umgang mit dem Gerät die folgenden Sicherheitshinweise:

- Kontrollieren Sie das Gerät vor der Verwendung auf äußere, sichtbare Schäden. Nehmen Sie ein beschädigtes oder heruntergefallenes Gerät nicht in Betrieb.
- Wenden Sie sich bei Fehlfunktionen oder erkennbaren Schäden an den Kundendienst.
- Schließen Sie den Netzstecker nur an eine ordnungsgemäß installierte, leicht zugängliche Netzsteckdose an, deren Spannung der Angabe auf dem Typenschild entspricht. Die Netzsteckdose muss auch nach dem Anschließen weiterhin leicht zugänglich sein.
- Achten Sie darauf, dass im Betrieb das Netzkabel niemals nass oder feucht werden kann. Führen Sie das Netzkabel so, dass es nicht eingeklemmt oder anderweitig beschädigt werden kann.
- Tauchen Sie das Handgerät oder die Ladestation nicht in Wasser oder andere Flüssigkeiten.
-  Die Ladestation wird an die Netzspannung angeschlossen und darf deshalb nicht in der Dusche, in der Badewanne oder über mit Wasser gefüllten Waschbecken benutzt werden.
- Berühren Sie niemals die Ladestation, wenn diese in das Wasser gefallen ist. Ziehen Sie unbedingt erst den Netzstecker!

- Die Netzanschlussleitung dieses Gerätes kann nicht ersetzt werden. Bei Beschädigung der Netzanschlussleitung muss das Gerät verschrottet werden.
- Diese Zahnbürste kann von Kindern und von Personen mit reduzierten physischen, sensorischen oder mentalen Fähigkeiten oder Mangel an Erfahrung und/oder Wissen benutzt werden, wenn sie beaufsichtigt oder bezüglich des sicheren Gebrauchs des Gerätes unterwiesen wurden und die daraus resultierenden Gefahren verstanden haben.
- Reinigung und Benutzer-Wartung dürfen nicht durch Kinder durchgeführt werden, es sei denn, sie sind beaufsichtigt.
- Kinder dürfen nicht mit dem Gerät spielen.
- Das Handgerät darf nur mit der gelieferten Ladestation geladen werden. Ansonsten kann das Gerät irreparabel beschädigt werden!
- Betreiben Sie das Gerät ausschließlich mit dem mitgelieferten Originalzubehör.
- Nehmen Sie keine eigenmächtigen Umbauten oder Veränderungen an dem Gerät vor.
- Öffnen Sie niemals das Gehäuse des Gerätes. Es befinden sich keine zu wartenden Teile im Inneren. Des Weiteren verlieren Sie Ihren Garantieanspruch.
-  Das Produkt ist mit einem Lithium-Ionen-Akku ausgerüstet bzw. liegt dem Produkt bei.
- Der Akku in diesem Gerät kann nicht ersetzt werden.

# Inbetriebnahme

## Lieferumfang prüfen

Der Lieferumfang besteht aus folgenden Komponenten:

- Handgerät
- Ladestation
- 3 Bürstenköpfe
- Zahnseideaufsatz
- Monobüschelbürste
- Diese Bedienungsanleitung
- ◆ Entnehmen Sie alle Teile aus der Verpackung und entfernen Sie sämtliches Verpackungsmaterial.

### **GEFAHR**

- ▶ Verpackungsmaterialien dürfen nicht zum Spielen verwendet werden. Es besteht Erstickungsgefahr!

### **HINWEIS**

- ▶ Prüfen Sie die Lieferung auf Vollständigkeit und auf sichtbare Schäden.
- ▶ Bei einer unvollständigen Lieferung oder Schäden infolge mangelhafter Verpackung oder durch Transport wenden Sie sich an die Service-Hotline (siehe Kapitel **Service**).

## Anforderungen an den Aufstellort

Für einen sicheren und fehlerfreien Betrieb des Gerätes muss der Aufstellort folgende Voraussetzungen erfüllen:

- Der Aufstellort muss eine waagerechte, ebene und stabile Fläche sein. In feuchten Räumen, insbesondere in der Nähe von Wasser (Bad), muss die Ladestation so aufgestellt werden, dass sie vor versehentlichem Hineinfallen in das Wasser geschützt ist.
- Die Netzsteckdose muss leicht zugänglich sein, so dass das Netzkabel notfalls leicht abgezogen werden kann.





### **ACHTUNG**

- ▶ Vergleichen Sie vor dem Anschließen des Gerätes die Anschlussdaten (Spannung und Frequenz) auf dem Typenschild mit denen Ihres Elektronetzes. Diese Daten müssen übereinstimmen, damit keine Schäden am Gerät auftreten.
- ▶ Vergewissern Sie sich, dass das Netzkabel unbeschädigt ist und nicht über heiße Flächen und/oder scharfe Kanten verlegt wird.
- ▶ Achten Sie darauf, dass das Netzkabel nicht straff gespannt oder geknickt wird.



## Bedienelemente

(Abbildungen siehe Ausklappseite)

- ❶ Bürstenkopf
- ❷ Antriebswelle
- ❸ ① Ein-/Ausschalter + Programmwahltaste
- ❹ Programmanzeigen
  -  Normal
  -  Sensitiv
  -  Aufhellen
  -  Tiefenreinigung
- ❺  Ladekontrollanzeige
- ❻ Schutzabdeckung
- ❼ Steckplätze für Zahnbürsten-Aufsätze
- ❽ Ständer
- ❾ Ladestation
- ❿ Zahnseideaufsatz
- ⓫ Feststellschraube
- ⓬ Führungsrillen
- ⓭ Monobüschelbürste
- ⓮ Druckverschluss
- ⓯ Reisetui

# Bedienung und Betrieb

In diesem Kapitel erhalten Sie wichtige Hinweise zur Bedienung und Betrieb des Gerätes.

## Clever-Start-Funktion

Schallzahnbürsten können sich beim ersten Gebrauch kitzlig anfühlen. Mit der Clever-Start-Funktion können Sie sich langsam an das Zähneputzen mit Schallzahnbürste gewöhnen. Die Clever-Start-Funktion erhöht nach und nach die Schallwellen bei den ersten 14 Anwendungen. Bei aktivierter Clever-Start-Funktion blinkt während des Betriebs die entsprechende LED der Programmanzeige. Ein Putzzyklus muss vollständig durchlaufen werden (2 Minuten) damit er ordnungsgemäß gezählt wird. Nach 14 Putzzyklen schaltet sich die Clever-Start-Funktion automatisch ab. Die entsprechende LED der Programmanzeige leuchtet während des Betriebs dauerhaft.

### Clever-Start-Funktion deaktivieren/aktivieren

- ◆ Schließen Sie die Ladestation **9** an eine Netzsteckdose an.
- ◆ Stellen Sie das ausgeschaltete Handgerät auf die Ladestation **9**. Die Ladekontrollanzeige **5** leuchtet rot.
- ◆ Drücken und halten Sie den Ein-/Ausschalter **3** für ca. 5 Sekunden. Die LEDs der Programmanzeigen **4** blinken 5 x als Lauflicht von oben nach unten. Die Clever-Start-Funktion ist nun deaktiviert.
- ◆ Wenn Sie die Clever-Start-Funktion erneut aktivieren wollen, stellen Sie das ausgeschaltete Handgerät wieder auf die Ladestation **9**.
- ◆ Drücken und halten Sie erneut den Ein-/Ausschalter **3** für ca. 5 Sekunden. Die LEDs der Programmanzeigen **4** blinken 5 x als Lauflicht von unten nach oben. Die Clever-Start-Funktion ist nun wieder aktiviert.

## Vor der ersten Verwendung

- ◆ Reinigen Sie vor der ersten Verwendung den Bürstenkopf **1**/die Monobüschelbürste **13**/den Zahnseideaufsatz **10** mit klarem Wasser.
- ◆ Nehmen Sie die Schutzabdeckung **6** ab und stecken Sie, je nach Belieben, Ersatzbürstenköpfe, die Monobüschelbürste **13** und/oder den Zahnseideaufsatz **10** auf die Steckplätze **7**. Setzen Sie die Schutzabdeckung **6** wieder auf den Ständer **8**.
- ◆ Stellen Sie das Handgerät auf die Ladestation **9**. Die Ladekontrollanzeige **5** leuchtet während des Ladevorgangs rot. Das vollständige Laden des Akkus dauert ca. 12 Stunden. Wenn das Handgerät aufgeladen ist, leuchtet die Ladekontrollanzeige **5** grün.
- ◆ Wenn die Ladekontrollanzeige **5** rot blinkt, ist der Akku erschöpft und muss neu geladen werden.

### HINWEIS

- Stellen Sie das Handgerät nach dem Gebrauch auf die Ladestation. So haben Sie immer die volle Leistungsfähigkeit der Zahnbürste. Der Akku wird durch das regelmäßige Laden nicht beschädigt.

## Aufsätze verwenden

Im Lieferumfang sind 3 Bürstenköpfe ❶, eine Monobüschelbürste ❸ und ein Zahnseideaufsatz ❷ enthalten.

- ◆ Zum Abnehmen des jeweiligen Aufsatzes, ziehen Sie diesen nach oben von der Antriebswelle ❷ ab.
- ◆ Achten Sie beim Aufsetzen des Aufsatzes darauf, dass die Antriebswelle ❷ am Handgerät genau in die Aufnahme des Aufsatzes gleitet. Drücken Sie den Aufsatz herunter, bis dieser komplett die Antriebswelle ❷ umschließt.





### HINWEIS

- ▶ Wir empfehlen nur Original-Aufsätze zu verwenden. Ersatz-Aufsätze können Sie jederzeit nachbestellen (siehe Kapitel **Ersatzteile bestellen**).
- ▶ Für dieses Gerät können Sie auch die Ersatzbürstenköpfe der Schallzahnbürste Philips Sonicare™\* benutzen.  
\*Sonicare ist eine eingetragene Marke von Koninklijke Philips N.V. .

## Programme

Die Zahnbürste bietet für Ihre individuelle Zahnpflege 4 verschiedene Programme.

- ◆ Drücken Sie, innerhalb der ersten 10 Sekunden, wiederholt den Ein-/Ausschalter ❸, um das gewünschte Programm einzustellen. Die LED des entsprechenden Programms blinkt bzw. leuchtet (siehe auch Kapitel **Clever-Start-Funktion**).

 Normal	Zur gründlichen Reinigung von Zähnen und Zahnfleisch
 Sensitiv	Zur schonenden Reinigung von empfindlichen Zähnen und Zahnfleisch
 Aufhellen	Zum Aufhellen der Zähne und zur gründlichen Reinigung von Zähnen und Zahnfleisch
 Tiefenreinigung	Zur besonders gründlichen Reinigung von Zähnen und Zahnfleisch

### HINWEIS

- ▶ Wenn Sie ein Programm länger als 10 Sekunden betreiben und dann den Ein-/Ausschalter ❸ drücken, schaltet sich die Zahnbürste aus.
- ▶ Beim erneuten Einschalten startet die Zahnbürste automatisch mit dem zuletzt eingestellten Programm.

## Zähne putzen mit dem Bürstenkopf

### HINWEIS

- ▶ Anfänglich kann es durch die ungewohnte Reizung zu etwas Zahnfleischbluten kommen, das ist normal. Hält dies länger als zwei Wochen an, sollten Sie Ihren Zahnarzt befragen.
- ◆ Stecken Sie den Bürstenkopf **1** auf das Handgerät.
- ◆ Feuchten Sie die Bürste unter fließendem Wasser an.
- ◆ Tragen Sie etwas Zahnpasta auf die feuchte Bürste auf.

### HINWEIS

- ▶ Schalten Sie das Gerät erst im Mund ein, um Spritzer zu vermeiden.
- ◆ Stellen Sie am Ein-/Ausschalter **3** das gewünschte Programm ein.

### HINWEIS

- ▶ Diese Zahnbürste hat einen 30-Sekunden-Intervall-Timer, damit Sie alle vier Kieferquadranten gleichmäßig reinigen können.
- ◆ Teilen Sie Ihren Kiefer in vier Teile (Quadranten): oben rechts, oben links, unten rechts und unten links.

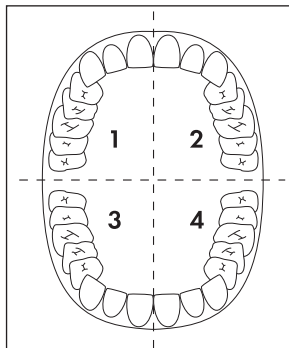

- ◆ Beginnen Sie in einem Quadranten:  
Setzen Sie den Bürstenkopf **1** auf das Zahnfleisch auf und führen Sie die Bürste vom Zahnfleisch ausgehend über den Zahn. Verfahren Sie so mit der Innenseite sowie mit der Außenseite des Zahnes. Setzen Sie für jeden Zahn neu auf dem Zahnfleisch an. Vergessen Sie die Rückseite des hinteren Backenzahnes nicht. Um die Kauflächen zu reinigen, führen Sie die Bürste mit leichtem Druck über die Kauflächen.
- ◆ Nach 30 Sekunden unterbricht die Zahnbürste kurz den Betrieb, um Ihnen zu signalisieren, dass Sie den nächsten Kieferquadranten reinigen sollen. Reinigen Sie alle Kieferquadranten mit der gleichen Technik.

- ◆ Nach zwei Minuten stoppt die Zahnbürste den Betrieb. Dann sind Sie der zahnärztlichen Empfehlung von 2 Minuten Zähneputzen gerecht geworden.
- ◆ Säubern Sie den Bürstenkopf **1** nach Gebrauch gründlich unter fließendem Wasser.
- ◆ Nehmen Sie den Bürstenkopf **1** vom Handgerät ab. Zum Reinigen der Antriebswelle **2** und des Handgeräts lassen Sie kurz Wasser darüberfließen. Halten Sie dabei das Handgerät so, dass die Antriebswelle **2** schräg nach unten weist.

## Reinigen mit der Monobüschelbürste

Mit der Monobüschelbürste **13** können Sie Zahnzwischenräume, schwer zugängliche Stellen an den Zähnen oder die Kauflächen der Backenzähne reinigen.

- ◆ Stecken Sie die Monobüschelbürste **13** auf das Handgerät.
- ◆ Feuchten Sie die Monobüschelbürste **13** unter fließendem Wasser an.
- ◆ Tragen Sie etwas Zahnpasta auf die feuchte Monobüschelbürste **13** auf.

### HINWEIS

- ▶ Schalten Sie das Gerät erst im Mund ein, um Spritzer zu vermeiden.

- ◆ Stellen Sie am Ein-/Ausschalter **3** das gewünschte Programm ein und reinigen Sie die gewünschten Bereiche.
- ◆ Nach zwei Minuten stoppt die Zahnbürste den Betrieb.
- ◆ Säubern Sie die Monobüschelbürste **13** nach Gebrauch gründlich unter fließendem Wasser.
- ◆ Nehmen Sie die Monobüschelbürste **13** vom Handgerät ab. Zum Reinigen der Antriebswelle **2** und des Handgeräts lassen Sie kurz Wasser darüberfließen. Halten Sie dabei das Handgerät so, dass die Antriebswelle **2** schräg nach unten weist.

### HINWEIS

- ▶ Die Monobüschelbürste **13** eignet sich sehr gut für das Reinigen von Zahnspangen oder Zahnprothesen.



## Reinigen mit dem Zahnseideaufsatz

Mit dem Zahnseideaufsatz **10** können Sie die Zahnzwischenräume mit Hilfe von Zahnseide reinigen.

- ◆ Stecken Sie den Zahnseideaufsatz **10** auf das Handgerät.
- ◆ Nehmen Sie ein ca. 15 cm langes Stück handelsüblicher Zahnseide und wickeln Sie ein Ende 2 - 3 Mal um die Feststellschraube **11**.

### HINWEIS

► Wenn die Zahnseide von der Feststellschraube **11** abrutscht, können Sie sie mit einem Kreuzschlitzschraubendreher nachjustieren.

- ◆ Führen Sie die Zahnseide straff durch die Führungsrillen **12** am Zahnseideaufsatz **10**.
- ◆ Wickeln Sie das andere Ende erneut 2 - 3 mal um die Feststellschraube **11**, so dass die Zahnseide straff gespannt ist und sich beim Putzen der Zahnzwischenräume nicht löst.
- ◆ Führen Sie bei ausgeschalteter Zahnbürste die Zahnseide zwischen zwei Zähne.
- ◆ Stellen Sie am Ein-/Ausschalter **3** das Programm ein. Für die Reinigung mit dem Zahnseideaufsatz **10** sind die Programme  (Normal) oder  (Sensitiv) geeignet.
- ◆ Reinigen Sie den Zahnzwischenraum durch vorsichtige Auf- und Abbewegungen.
- ◆ Verfahren Sie mit allen Zahnzwischenräumen wie oben beschrieben.
- ◆ Nach zwei Minuten stoppt die Zahnbürste den Betrieb.
- ◆ Lösen Sie die Zahnseide von der Feststellschraube **11** und entsorgen Sie diese.
- ◆ Säubern Sie den Zahnseideaufsatz **10** nach Gebrauch gründlich unter fließendem Wasser.
- ◆ Nehmen Sie den Zahnseideaufsatz **10** vom Handgerät ab. Zum Reinigen der Antriebswelle **2** und des Handgeräts lassen Sie kurz Wasser darüberfließen. Halten Sie dabei das Handgerät so, dass die Antriebswelle **2** schräg nach unten weist.

## Transportsicherung

Die Zahnbürste ist mit einer Transportsicherung ausgestattet, um sie gegen unbeabsichtigtes Einschalten zu sichern.

- ◆ Drücken und halten Sie den Ein-/Ausschalter **3**, bis die Ladekontrollanzeige **5** 5 x grün blinkt. Die Transportsicherung ist nun aktiviert und die Ladekontrollanzeige **5** blinkt 5 x grün, wenn man versucht die Zahnbürste einzuschalten.
- ◆ Drücken und halten Sie erneut den Ein-/Ausschalter **3**, bis die Ladekontrollanzeige **5** grün aufleuchtet. Die Transportsicherung ist nun deaktiviert und die Zahnbürste schaltet sich mit dem zuletzt gewählten Programm ein.

## Reiseetui

Das Reiseetui **15** bietet Platz für das Handgerät und zwei Bürstenköpfe.

- ◆ Drücken Sie auf den unteren Bereich des Druckverschlusses **14**, um das Reiseetui **15** zu öffnen.
- ◆ Drücken Sie den Deckel herunter, bis er hörbar einrastet, um das Reiseetui **15** zu schließen.

## Reinigung und Pflege

### **GEFAHR - ELEKTRISCHER SCHLAG!**

- ▶ Ziehen Sie vor jeder Reinigung den Netzstecker der Ladestation **9** aus der Netzsteckdose! Es besteht die Gefahr eines elektrischen Schlages!

 Tauchen Sie das Handgerät oder die Ladestation **9** niemals in Wasser oder andere Flüssigkeiten!

### **ACHTUNG - SACHSCHADEN!**

- ▶ Verwenden Sie keine aggressiven Reinigungs- oder Lösemittel. Diese können die Kunststoff-Oberflächen beschädigen.

- ◆ Drücken Sie, bei Bedarf, die Ladestation **9** nach unten aus dem Ständer **8** heraus.
- ◆ Reinigen Sie den Ständer **8** unter fließendem Wasser.
- ◆ Reinigen Sie die Ladestation **9** mit einem weichen, leicht angefeuchteten Tuch.
- ◆ Nehmen Sie den Bürstenkopf **1** vom Handgerät ab. Säubern Sie die Bürstenköpfe **1** nach Gebrauch gründlich unter fließendem Wasser. Wir empfehlen eine Reinigung der Bürstenköpfe **1** in handelsüblicher Reinigungsflüssigkeit für Zahnprothesen etwa alle 2 - 4 Wochen. Die Bürstenköpfe **1** sind mit sogenannten Indikatorborsten (jeweils die äußeren, hellblauen Borsten) ausgestattet. Das heißt, dass diese sich entfärben und dadurch anzeigen, dass der Bürstenkopf **1** gewechselt werden sollte. Wechseln Sie den Bürstenkopf **1** aus, wenn die Indikatorborsten die Farbe verlieren.

- ◆ Reinigen Sie die Monobüschelbürste **13** nach jeder Benutzung unter fließendem Wasser. Nach ca. 3 Monaten, spätestens jedoch, wenn sich die Borsten nach außen biegen, sollten Sie bei regelmäßiger Benutzung die Monobüschelbürste **13** austauschen.
- ◆ Reinigen Sie den Zahnseideaufsatz **10** nach jeder Benutzung unter fließendem Wasser. Sobald dieser beschädigt ist, sollten Sie diesen allerdings wechseln.
- ◆ Zum Reinigen der Antriebswelle **2** und des Handgeräts lassen Sie kurz Wasser darüberfließen. Halten Sie dabei das Handgerät so, dass die Antriebswelle **2** schräg nach unten weist.
- ◆ Reinigen Sie das Reiseetui **15** unter fließendem Wasser.

## Entsorgung



**Werfen Sie das Gerät keinesfalls in den normalen Hausmüll. Dieses Produkt unterliegt der europäischen Richtlinie 2012/19/EU.**

Entsorgen Sie das Gerät über einen zugelassenen Entsorgungsbetrieb oder über Ihre kommunale Entsorgungseinrichtung. Beachten Sie die aktuell geltenden Vorschriften. Setzen Sie sich im Zweifelsfall mit Ihrer Entsorgungseinrichtung in Verbindung.



Möglichkeiten zur Entsorgung des ausgedienten Produkts erfahren Sie bei Ihrer Gemeinde- oder Stadtverwaltung.

### HINWEIS

- ▶ Der integrierte Akku dieses Gerätes kann zur Entsorgung nicht entfernt werden.
- ▶ Der Ausbau oder Austausch des Akkus darf nur durch den Hersteller oder seinen Kundendienst oder eine ähnlich qualifizierte Person erfolgen, um Gefährdungen zu vermeiden.
- ▶ Bei der Entsorgung ist darauf hinzuweisen, dass dieses Gerät einen Akku enthält.



Die Verpackung besteht aus umweltfreundlichen Materialien, die Sie über die örtlichen Recyclingstellen entsorgen können.



Entsorgen Sie die Verpackung umweltgerecht. Beachten Sie die Kennzeichnung auf den verschiedenen Verpackungsmaterialien und trennen Sie diese gegebenenfalls gesondert. Die Verpackungsmaterialien sind gekennzeichnet mit Abkürzungen (a) und Ziffern (b) mit folgender Bedeutung: 1–7: Kunststoffe, 20–22: Papier und Pappe, 80–98: Verbundstoffe.



## Anhang

### Technische Daten

Spannungsversorgung	100-240 V ~ (Wechselstrom), 50/60 Hz
Leistungsaufnahme	2 W
Schutzklasse	II/□ (Doppelisolierung)
Schutzart (Ladestation & Handgerät)	IP X7 (Schutz gegen Eindringen von Wasser beim zeitweiligen Untertauchen)
Integrierter Akku	3,7 V / 800 mAh (Li-Ionen)
	abnehmbare Versorgungseinheit

### Ersatzteile bestellen

Bestellen Sie Ersatzteile für dieses Gerät über unsere Service-Hotline (siehe Kapitel **Service**) oder bequem auf unserer Webseite unter [www.kompennass.com](http://www.kompennass.com).



Mit diesem QR-Code gelangen Sie direkt auf unsere Webseite und können die verfügbaren Ersatzteile einsehen und bestellen.

#### HINWEIS

- ▶ Bitte beachten Sie, dass nicht für alle Lieferländer eine Online-Bestellung von Ersatzteilen möglich ist.
- ▶ Halten Sie die IAN-Nummer, die Sie auf dem Umschlag dieser Bedienungsanleitung finden, für Ihre Bestellung bereit.

## Garantie der Kompernaß Handels GmbH

Sehr geehrte Kundin, sehr geehrter Kunde,

Sie erhalten auf dieses Gerät 3 Jahre Garantie ab Kaufdatum. Im Falle von Mängeln dieses Produkts stehen Ihnen gegen den Verkäufer des Produkts gesetzliche Rechte zu. Diese gesetzlichen Rechte werden durch unsere im Folgenden dargestellte Garantie nicht eingeschränkt.

### Garantiebedingungen

Die Garantiefrist beginnt mit dem Kaufdatum. Bitte bewahren Sie den Kassenbon gut auf. Dieser wird als Nachweis für den Kauf benötigt.

Tritt innerhalb von drei Jahren ab dem Kaufdatum dieses Produkts ein Material- oder Fabrikationsfehler auf, wird das Produkt von uns – nach unserer Wahl – für Sie kostenlos repariert, ersetzt oder der Kaufpreis erstattet. Diese Garantieleistung setzt voraus, dass innerhalb der Dreijahresfrist das defekte Gerät und der Kaufbeleg (Kassenbon) vorgelegt und schriftlich kurz beschrieben wird, worin der Mangel besteht und wann er aufgetreten ist.

Wenn der Defekt von unserer Garantie gedeckt ist, erhalten Sie das reparierte oder ein neues Produkt zurück. Mit Reparatur oder Austausch des Produkts beginnt kein neuer Garantiezeitraum.

### Garantiezeit und gesetzliche Mängelansprüche

Die Garantiezeit wird durch die Gewährleistung nicht verlängert. Dies gilt auch für ersetzte und reparierte Teile. Eventuell schon beim Kauf vorhandene Schäden und Mängel müssen sofort nach dem Auspacken gemeldet werden. Nach Ablauf der Garantiezeit anfallende Reparaturen sind kostenpflichtig.

### Garantieumfang

Das Gerät wurde nach strengen Qualitätsrichtlinien sorgfältig produziert und vor Auslieferung gewissenhaft geprüft.

Die Garantieleistung gilt für Material- oder Fabrikationsfehler. Diese Garantie erstreckt sich nicht auf Produktteile, die normaler Abnutzung ausgesetzt sind und daher als Verschleißteile angesehen werden können oder für Beschädigungen an zerbrechlichen Teilen, z. B. Schalter, Akkus oder Teile, die aus Glas gefertigt sind.

Diese Garantie verfällt, wenn das Produkt beschädigt, nicht sachgemäß benutzt oder gewartet wurde. Für eine sachgemäße Benutzung des Produkts sind alle in der Bedienungsanleitung aufgeführten Anweisungen genau einzuhalten. Verwendungszwecke und Handlungen, von denen in der Bedienungsanleitung abgeraten oder vor denen gewarnt wird, sind unbedingt zu vermeiden.

Das Produkt ist nur für den privaten und nicht für den gewerblichen Gebrauch bestimmt. Bei missbräuchlicher und unsachgemäßer Behandlung, Gewaltanwendung und bei Eingriffen, die nicht von unserer autorisierten Serviceniederlassung vorgenommen wurden, erlischt die Garantie.

## Abwicklung im Garantiefall

Um eine schnelle Bearbeitung Ihres Anliegens zu gewährleisten, folgen Sie bitte den folgenden Hinweisen:

- Bitte halten Sie für alle Anfragen den Kassenbon und die Artikelnummer (z. B. IAN 123456\_7890) als Nachweis für den Kauf bereit.
- Die Artikelnummer entnehmen Sie bitte dem Typenschild am Produkt, einer Gravur am Produkt, dem Titelblatt der Bedienungsanleitung (unten links) oder dem Aufkleber auf der Rück- oder Unterseite des Produktes.
- Sollten Funktionsfehler oder sonstige Mängel auftreten, kontaktieren Sie zunächst die nachfolgend benannte Serviceabteilung **telefonisch** oder per **E-Mail**.
- Ein als defekt erfasstes Produkt können Sie dann unter Beifügung des Kaufbelegs (Kassenbon) und der Angabe, worin der Mangel besteht und wann er aufgetreten ist, für Sie portofrei an die Ihnen mitgeteilte Serviceanschrift übersenden.



Auf [www.lidl-service.com](http://www.lidl-service.com) können Sie diese und viele weitere Handbücher, Produktvideos und Installationssoftware herunterladen.

Mit diesem QR-Code gelangen Sie direkt auf die Lidl-Service-Seite ([www.lidl-service.com](http://www.lidl-service.com)) und können mittels der Eingabe der Artikelnummer (IAN) 343930\_2001 Ihre Bedienungsanleitung öffnen.

## Service

### DE Service Deutschland

Tel.: 0800 5435 111 (kostenfrei aus dem dt. Festnetz/Mobilfunknetz)

E-Mail: [kompernass@lidl.de](mailto:kompernass@lidl.de)

### AT Service Österreich

Tel.: 0820 201 222 (0,15 EUR/Min.)

E-Mail: [kompernass@lidl.at](mailto:kompernass@lidl.at)

### CH Service Schweiz

Tel.: 0842 665566 (0,08 CHF/Min., Mobilfunk max. 0,40 CHF/Min.)

E-Mail: [kompernass@lidl.ch](mailto:kompernass@lidl.ch)

IAN 343930\_2001

## Importeur

Bitte beachten Sie, dass die folgende Anschrift keine Serviceanschrift ist. Kontaktieren Sie zunächst die benannte Servicestelle.

KOMPERNASS HANDELS GMBH

BURGSTRASSE 21

44867 BOCHUM

DEUTSCHLAND

[www.kompernass.com](http://www.kompernass.com)

**KOMPERNASS HANDELS GMBH**

BURGSTRASSE 21

44867 BOCHUM

GERMANY

[www.kompernass.com](http://www.kompernass.com)

Versiunea informațiilor · Έκδοση των πληροφοριών · Stand der Informationen:  
04 / 2020 · Ident.-No.: NSZB3.7C4-022020-3

---

IAN 343930\_2001