



FOOD PROCESSOR KM 250 C1

(HR)

SJECKALICA

Upute za upotrebu

(RO)

APARAT PENTRU PROCESAREA ALIMENTELOR

Instrucțiuni de utilizare

(GR) (CY)

ΚΟΥΖΙΝΟΜΗΧΑΝΗ FOOD PROCESSOR

Οδηγίες χρήσης

(RS)

VIŠENAMENSKI KUHINJSKI APARAT

Uputstvo za upotrebu

(BG)

КУХНЕНСКИ РОБОТ

Ръководство за експлоатация

(DE) (AT) (CH)

FOODPROCESSOR

Bedienungsanleitung

IAN 339545_1910

(HR) (RS) (RO)
(BG) (GR)

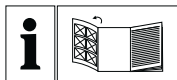

HR

Prije nego što pročitate tekst, otvorite stranicu sa slikama i upoznajte se na osnovu toga sa svim funkcijama uređaja.

RS

Pre čitanja rasklopite stranu sa slikama te se upoznajte sa svim funkcijama uređaja.

RO

Înainte de a citi instrucțiunile, priviți imaginile și familiarizați-vă cu toate funcțiile aparatului.

BG

Преди да прочетете отворете страницата с фигурите и след това се запознайте с всички функции на уреда.

GR CY

Πριν ξεκινήσετε την ανάγνωση, ανοίξτε τη σελίδα με τις εικόνες και εξοικειωθείτε με όλες τις λειτουργίες της συσκευής.

DE AT CH

Klappen Sie vor dem Lesen die Seite mit den Abbildungen aus und machen Sie sich anschließend mit allen Funktionen des Gerätes vertraut.

HR	Upute za upotrebu	Stranica	1
RS	Uputstvo za upotrebu	Strana	11
RO	Instrucțiuni de utilizare	Pagina	21
BG	Ръководство за експлоатация	Страница	31
GR/CY	Οδηγίες χρήσης	Σελίδα	41
DE/AT/CH	Bedienungsanleitung	Seite	51



Sadržaj

Uvod	2
Namjenska uporaba	2
Opseg isporuke	2
Opis uređaja	2
Tehnički podaci	2
Sigurnosne napomene	3
Prije prve uporabe	5
Sastavljanje uređaja	5
Nož za rezanje	5
Protočni usitnjivač	6
Rukovanje	6
Rad s nožem za rezanje	6
Rad s protočnim usitnjivačem	7
Čišćenje i održavanje	8
Skladištenje	8
Zbrinjavanje	9
Servis	9
Uvoznik	9
Otklanjanje smetnji	10

Uvod

Srdačno čestitamo na kupnji Vašeg novog uređaja. Time ste se odlučili za visokovrijedan proizvod. Upute za rukovanje predstavljaju sastavni dio ovog proizvoda. One sadrže važne napomene za sigurnost, rukovanje i zbrinjavanje. Prije uporabe uređaja upoznajite se sa svim pripadajućim uputama za uporabu i svim sigurnosnim napomenama. Proizvod koristite isključivo na opisani način i u navedenim područjima uporabe. U slučaju predaje proizvoda trećim osobama priložite i predajte i svu dokumentaciju.

Namjenska uporaba

Ovaj uređaj služi isključivo za usitnjavanje namirnica. Ovaj je uređaj namijenjen isključivo za uporabu u privatnim domaćinstvima. Ne koristite ga u gospodarske svrhe.

Opseg isporuke

Sjeckalica

(Poklopac, čep, zdjela, blok motora)

Nož za rezanje

Adapter ploče

Ploča za struganje

Ploča za rezanje

Upute za uporabu

Neposredno nakon raspakiranja provjerite cjelovitost opsega isporuke.

Opis uređaja

- 1 Čep
- 2 Otvor za umetanje
- 3 Poklopac
- 4 Nož za rezanje
- 5 Zdjela
- 6 Pogonska osovina
- 7 Blok motora
- 8 Tipka ON
- 9 Tipka OFF/PULSE
- 10 Adapter ploče
- 11 Ploča za struganje
- 12 Ploča za rezanje

Tehnički podaci

Nazivni napon: 220 – 240 V ~ (izmjenična struja), 50 – 60 Hz

Nominalna snaga: 250 W

Razred zaštite: II /  (dvostruka izolacija)

KP vrijeme: 1 minuta

KP vrijeme

KP vrijeme (vrijeme kratkotrajnog pogona) označava, koliko dugo uređaj može biti u pogonu bez da se motor pregrije i pretrpi oštećenje. Nakon navedenog KP vremena uređaj mora biti isključen toliko dugo, dok se motor ne ohladi i dostigne sobnu temperaturu.



Svi dijelovi ovog uređaja, koji dolaze u dodir s namirnicama, su neškodljivi za namirnice.

Sigurnosne napomene

OPASNOST OD STRUJNOG UDARA!

- ▶ Uređaj priključite isključivo na propisno instaliranu i uzemljenu mrežnu utičnicu. Mrežni napon mora odgovarati navodima napisanim na tipskoj ploči uređaja.
- ▶ Obratite pažnju na to, da za vrijeme rada mrežni kabel ne bude mokar ili vlažan. Kabel postavite tako da se ne može uklještititi ili oštetiti.
- ▶ Mrežni kabel držite podalje od vrućih površina.
- ▶ Ne vršite radove popravljanja uređaja. Sve vrste popravaka moraju biti izvršene od strane servisa za kupce ili od strane kvalificiranog stručnog osoblja.
- ▶ Izvucite utikač iz mrežne utičnice prije čišćenja uređaja ili u slučaju smetnji u radu. Samo isključivanje nije dovoljno jer je uređaj još uvijek pod naponom, dok god je utikač utaknut u utičnicu.
- ▶ Oštećene mrežne utikače i kabele obavezno mora zamijeniti ovlašteno stručno osoblje ili servis za kupce, kako biste izbjegli nastanak opasnosti.
- ▶ Uređaj i priključni kabel treba držati podalje od djece.



Uređaj nikako ne smijete uranjati u vodu ili druge tekućine.



Oprez! Upozorenje: Mogućnost strujnog udara!
Ne otvarati kućište proizvoda!

⚠ UPOZORENJE! OPASNOST OD OZLJEDA!

- ▶ Uređaj načelno odvojite od strujne mreže, kada želite skidati ili postavljati dijelove opreme. Na taj ćete način izbjeći nehotično uključivanje uređaja.
- ▶ Ako uređaj nije pod nadzorom, te prije sastavljanja i rastavljanja ili čišćenja uređaja, uvijek treba izvući utikač iz mrežne utičnice.
- ▶ S ovim uređajem koristite isključivo originalne dijelove opreme. Dijelovi opreme drugih proizvođača eventualno nisu prikladni i mogu dovesti do nastanka opasnosti!
- ▶ Ovaj uređaj ne smije biti korišten od strane djece.
- ▶ Ovaj uređaj mogu koristiti osobe sa smanjenim fizičkim, senzornim ili mentalnim osobina sposobnostima ili osobe s pomanjkanjem iskustva i/ili znanja, ukoliko ih se prilikom uporabe nadzire ili ukoliko su upućene u sigurno rukovanje uređajem, te ukoliko su shvatile opasnosti koje iz tog rukovanja proizlaze.
- ▶ Djeca se ne smiju igrati uređajem.
- ▶ Oprez: nož za rezanje, ploča za rezanje i ploča za struganje su vrlo oštri! Stoga pažljivo postupajte prilikom čišćenja.
- ▶ Oprez: nož za rezanje, ploča za rezanje i ploča za struganje su vrlo oštri! Stoga postupite oprezno prilikom pražnjenja posude!
- ▶ Za vrijeme rada uređaja u zdjelu umetnite samo sastojke koji trebaju biti prerađeni.
- ▶ Ne koristite uređaj za druge svrhe od onih koje su opisane u ovim uputama. U slučaju zloupotrebe uređaja postoji opasnost od ozljeđivanja.
- ▶ Nikada ruke ili strane predmete ne umetati u otvor za umetanje, kako biste izbjegli ozljede i oštećenje uređaja.

⚠ UPOZORENJE! OPASNOST OD OZLJEDA!

- ▶ Opremu mijenjajte samo kada pogon uređaja miruje i kada je iskopčan utikač za napajanje! Uređaj će nakon isključivanja još kratko vrijeme biti u pokretu!
- ▶ Uređaj nikada ne ostavljajte da radi bez nadzora.
- ▶ Prije zamjene opreme ili dodatnih dijelova koji se prilikom rada uređaja kreću, uređaj treba isključiti i odvojiti od mreže napajanja.

Prije prve uporabe

- Odstranite svu ambalažu s uređaja.
- Očistite uređaj na način opisan u poglavlju "Čišćenje i održavanje".
- Provjerite, jesu li svi dijelovi potpuno osušeni prije nego što uređaj pustite u rad.

Sastavljanje uređaja

NAPOMENA

- ▶ Uređaj možete pokrenuti samo kada su zdjela **5** i poklopac **3** postavljeni na ispravan način.
- 1) Postavite blok motora **7** na ravnu površinu, tako da nogice s vakumskim priljepcima prionu i uređaj čvrsto i sigurno stoji.
 - 2) Postavite zdjelu **5** tako na blok motora **7**, da strelica ▼ na zdjeli **5** pokazuje na otvorenu bravu **1** na bloku motora **7**. Okrenite zdjelu **5** toliko, da strelica ▼ pokazuje na zapornu bravu **1** i zdjela **5** ulegne.
- Ako želite raditi s nožem za rezanje **4**, nastavite sklapanje na način opisan u poglavlju "Nož za rezanje".
- Ako želite raditi s protočnim usitnjivačem, nastavite sklapanje na način opisan u poglavlju "Protočni usitnjivač".

Nož za rezanje

- 1) Postavite nož za rezanje **4** na pogonsku osovinu **6**. Ravna strana pogonske osovine **6** pritom mora ispravno zahvatiti u prihvat noža za rezanje **4**. U protivnom nož za rezanje **4** ne može biti postavljen.
- 2) Postavite poklopac **3** na zdjelu **5**, tako da strelica ▼ na poklopcu **3** pokazuje na strelicu ▲ i otvorenu bravu **1** na zdjeli **5**.
- 3) Okrenite poklopac **3** toliko, da strelica ▼ na poklopcu **3** pokazuje na strelicu ▲ i zatvorenu bravu **1** na zdjeli **5**.
- 4) Umetnite čep **1** u otvor za umetanje **2**.
- 5) Mrežni utikač utaknite u utičnicu.

Protočni usitnivač

- 1) Izaberite željenu ploču:
 - ploču za rezanje 12
 - ili ploču za struganje 11.
- 2) Ako je instalirana još jedna druga ploča: Okrenite adapter za ploče 10 najbolje naglavačke. Pritisnite dugi metalni ispusat ploče palcem prema unutra tako da se ta strana ploče otpusti iz adaptera ploče 10. Sada možete skinuti ploču.
- 3) Utaknite novu ploču s kratkim metalnim ispusatom najprije u adapter ploče 10.

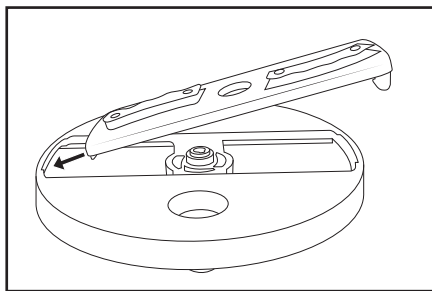

- 4) Zatim pažljivo pritisnite stranu s dugim metalnim ispusatom u adapter ploče 10. Pritom najbolje palčevima gurnite vanjske bridove ploče, sve dok ploča ne dospije kompletno u adapter za ploču 10 i tamo ulegne.

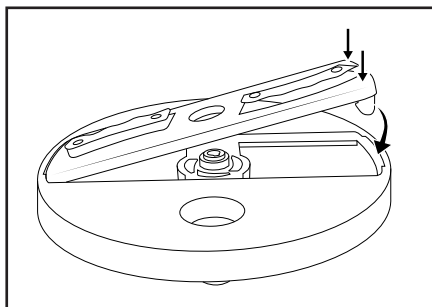

- 5) Postavite adapter ploče 10 sa umetnutom pločom na pogonsku osovinu 6. Ravna strana pogonske osovine 6 pritom mora ispravno zahvatiti u prihvat adaptera ploče 10. U protivnom adapter ploče 10 ne može biti postavljen.

- 6) Postavite poklopac 3 na zdjelu 5, tako da strelica ▼ na poklopcu 3 pokazuje na strelicu ▲ i otvorenu bravu 7 na zdjeli 5.
- 7) Okrenite poklopac 3 toliko, da strelica ▼ na poklopcu 3 pokazuje na strelicu ▲ i zatvorenu bravu 7 na zdjeli 5.
- 8) Umetnite čep 1 u otvor za umetanje 2.
- 9) Mrežni utikač utaknite u utičnicu.

Rukovanje

Rad s nožem za rezanje

Nožem za rezanje 4 možete usitniti namirnice, kao na primjer luk ili meso.

NAPOMENA

► Ne pokušajte tekućine s nožem za rezanje 4 miješati. One bi se prelijevale ili prskale van.

- 1) Umetnite nož za rezanje 4, na način opisan u poglavlju "Sastavljanje uređaja".
- 2) Izrežite sastojke na komade debljine ca. 2 – 3 cm.
- 3) Umetnite sastojke. Pritom ne prekoračite količine navedene u sljedećoj tablici:

SASTOJAK	MAKSIMALNA KOLIČINA	BRZINA
Kruh	maks. 80 g	ON
Sir	maks. 150 g	ON
Meso	maks. 300 g	ON
Začinsko bilje	maks. 30 g	ON
Češnjak	80 – 200 g	PULSE
Luk	maks. 300 g	PULSE
Kocke leda	maks. 140 g	PULSE

NAPOMENA

- ▶ Brzine navedene u tablici predstavljaju orijentacijske vrijednosti. One mogu varirati ovisno o svojstvima i količine sastojaka!
- 4) Zatvorite poklopac **3**.
 - 5) Pritiskanjem tipke ON **8** pokrenite usitnjavanje. Pritisnite tipku OFF/PULSE **9** jednom, kada su svi sastojci usitnjeni i kada želite zaustaviti uređaj.
Kada sastojke uz pomoć PULSE-funkcije želite preraditi, pritisnite tipku OFF/PULSE **9** nekoliko puta za redom, sve dok svi sastojci ne budu usitnjeni.

Ako su se sastojci zalijepili na stjenici zdjele **5** ili na nožu:

- Isključite uređaj.
- Skinite poklopac **3**.
- Odstranite sastojke s noža za rezanje **4** i sa unutrašnje stjenke pomoću strugalice za tijesto ili žlice.
- Zatvorite poklopac **3**.
- Ponovo pokrenite uređaj.

NAPOMENA

- ▶ Prerađujte samo meso bez kostiju!
- ▶ Ne ostavite uređaj da predugo radi, kada vršite usitnjavanje (tvrdog) sira. On će u protivnom postati previše vruć, početi će se topiti i nastaju grudve.
- ▶ Uređaj nikada ne pogonite duže od 1 minute! U protivnom se motor može pregrijati!
- ▶ Ako za vrijeme postupka rezanja želite dodati još sastojaka, iste umetnite kroz otvor za umetanje **2**! Ako poklopac **3** otvorite, uređaj se zaustavlja!
Pazite međutim na to, da maksimalne količine navedene u tablici prilikom naknadnog dodavanja sastojaka ne prekoračite!

Rad s protočnim usitnjivačem

S pločama **11/12** protočnog usitnjivača možete strugati ili rezati.

- 1) Izaberite željenu ploču i sve zajedno sastavite na način opisan u poglavlju "Sastavljanje uređaja".
- 2) Izvadite čep **1** iz otvora za umetanje **2**.
- 3) Režite namirnice u komade takve veličine, da oni bez problema mogu stati u otvor za umetanje **2**.
- 4) Pritiskanjem tipke ON **8** pokrenite struganje/usitnjavanje.
- 5) Zatim redom umetnite namirnice. Pritom namirnice gurnite unutra pomoću čepa **1**, bez da vršite pritisak.

Pritom ne prekoračite količine navedene u sljedećoj tablici:

SASTOJAK	PLOČA ZA REZANJE
Jabuke/mrkve	maks. 350 g
Krastavac	maks. 1,5 komada
Krumpir	maks. 350 g
Luk	maks. 200 g

SASTOJAK	PLOČA ZA STRUGANJE
Jabuke/mrkve	maks. 350 g
Parmezan	maks. 150 g
Krumpir	maks. 350 g
Tvrđi sir (npr. stara Gouda)	maks. 200 g

NAPOMENA

- ▶ Ne preradite veće količine odjednom, nego u nekoliko porcija jednim za drugima. S vremena na vrijeme praznite zdjelu 5.
- ▶ Ne ostavite uređaj da predugo radi, kada vršite usitnjavanje (tvrđog) sira ili čokolade. Sastojci će u protivnom postati previše vrući, početi će se topiti i nastaju grude.
- ▶ Uređaj nikada ne pogonite duže od 1 minute! U protivnom se motor može pregrijati!

Čišćenje i održavanje

⚠ OPASNOST! STRUJNI UDAR!

- ▶ Prije čišćenja uređaja uvijek izvucite mrežni utikač iz utičnice.
-  Ni u kom slučaju ne smijete blok motora 7 uroniti u tekućine! Uslijed toga može doći do opasnosti po život uslijed strujnog udara, te do oštećenja uređaja.
- ▶ Nikada ne otvarajte kućište uređaja! U protivnom postoji opasnost po život uslijed strujnog udara.

⚠ OPASNOST OD OZLJEDA!

- ▶ Budite oprezni prilikom čišćenja noža za rezanje 4, ploče za rezanje 12 i ploče za struganje 11. Ovi dijelovi su vrlo oštri!

OPREZ! OŠTEĆENJE PROIZVODA!

- ▶ Ne koristite otapala ili abrazivna sredstva. Takva sredstva oštećuju površinu uređaja!
- ▶ Ne koristite agresivna, kemijska ili abrazivna sredstva za čišćenje! Takva sredstva mogu nepopravljivo oštetiti površinu uređaja!

NAPOMENA

- ▶ Sve dijelove uvijek očistite neposredno nakon uporabe. Na taj način ostatke namirnica možete lakše odstraniti.
- ▶ Kada prerađujete namirnice koje ispuštaju boju, na primjer mrkve, može se dogoditi da određeni plastični dijelovi uređaja promijene boju. To ne predstavlja nedostatak uređaja i ne ometa njegovu funkcionalnost. Dijelove koji su promijenili boju možete oribati s malom količinom jestivog ulja.

- Očistite blok motora 7 i mrežni kabel blago navlaženom krpom za pranje posuđa. Sve zajedno dobro osušite, prije ponovnog korištenja.
- Očistite zdjelu 5, poklopac 3, čep 1, nož za rezanje 4, adapter ploče 10, ploču za rezanje 12 i ploču za struganje 11 u toploj vodi za pranje suđa. Nakon toga sve dijelove isperite čistom vodom, tako da na dijelovima nema ostataka sredstva za pranje posuđa. Sve dijelove dobro osušite prije nego što nastavite koristiti uređaj.

NAPOMENA



Zdjelu 5, poklopac 3, čep 1, nož za rezanje 4, adapter ploče 10, ploču za rezanje 12 i ploču za struganje 11 možete prati i u perilici posuđa.

Po mogućnosti dijelove stavite u gornju košaru perilice posuđa i pazite da se ne zaglave. U protivnom može doći do deformacija i napuklina!

Skladištenje

- Uređaj čuvajte na suhom mjestu, na kojem nema prašine.

Zbrinjavanje



Uređaj nikako ne smijete baciti s običnim kućnim otpadom. Ovaj proizvod podliježe europskoj direktivi 2012/19/EU.

Uređaj zbrinite preko ovlaštenog poduzeća za zbrinjavanje otpada ili komunalne ustanove za zbrinjavanje otpada. Poštujte aktualne propise. U slučaju dvojbe obratite se mjesnom poduzeću za zbrinjavanje otpada.



O mogućnostima zbrinjavanja dotrajalog proizvoda možete se raspitati kod vaše općinske ili gradske uprave.



Ambalaža se sastoji od materijala neškodljivih za okoliš, koje možete zbrinuti preko mjesnih ispostava za recikliranje.



Pazite na oznake na različitim ambalažnim materijalima i po potrebi ih zbrinite odvojeno. Materijali ambalaže označeni su kraticama (a) i brojkama (b) sljedećeg značenja: 1–7: Plastika, 20–22: Papir i karton, 80–98: Kompozitni materijali.

Servis

HR Servis Hrvatska
Tel.: 0800 777 999
E-Mail: kompernass@lidl.hr

IAN 339545_1910

Uvoznik

Molimo obratite pozornost na to, da adresa navedena u nastavku nije adresa servisa. Najprije kontaktirajte navedenu ispostavu servisa.

Lidl Hrvatska d.o.o. k.d.,
Ulica kneza Ljudevita Posavskog 53,
HR-10410 Velika Gorica, Hrvatska

Proizvođač:

KOMPERNASS HANDELS GMBH
BURGSTRASSE 21
44867 BOCHUM
NJEMAČKA
www.kompernass.com

Otklanjanje smetnji

PROBLEM	MOGUĆI UZROK	MOGUĆE RJEŠENJE
Uređaj ne radi.	Uređaj nije spojen na mrežnu utičnicu.	Uređaj priključite na mrežnu utičnicu.
	Uređaj je oštećen.	Obratite se servisu.
Uređaj ne može biti pokrenut.	Zdjela 5 nije ispravno ulegla u blok motora 7 .	Kontrolirajte stanje zdjele 5 i po potrebi izvršite korekciju.
	Poklopac 3 nije/nije ispravno postavljen i blokiran.	Ispravno zatvorite poklopac 3 .

Ukoliko smetnje ne možete otkloniti gore navedenim mjerama, ili ako ustanovite druge vrste smetnji, molimo da se obratite našem servisu.

Sadržaj

Uvod	12
Namenska upotreba	12
Obim isporuke	12
Opis aparata	12
Tehnički podaci	12
Bezbednosne napomene	13
Pre prve upotrebe	15
Sastavljanje aparata	15
Sečivo	15
Seckalica	16
Rukovanje	16
Rad sečivom	16
Rad seckalicom	17
Čišćenje i nega	18
Čuvanje	18
Odlaganje	19
Ovlašćeni serviser	19
Proizvođač	19
Otklanjanje grešaka	20

Uvod

Čestitamo Vam na kupovini Vašeg novog aparata. Time ste se odlučili za savremen i kvalitetan proizvod. Uputstvo za upotrebu je sastavni deo ovog proizvoda. Ono sadrži važne napomene o bezbednosti, upotrebi i odlaganju. Pre korišćenja proizvoda, upoznajte se sa svim napomenama vezanim za rukovanje i bezbednost. Koristite proizvod samo na opisani način i u navedene svrhe. Predajte svu dokumentaciju prilikom prosleđivanja proizvoda trećim licima.

Namenska upotreba

Ovaj aparat služi isključivo za seckanje namirnica. Ovaj aparat je namenjen isključivo za korišćenje u privatnim domaćinstvima. Nemojte ga koristiti u komercijalne svrhe.

Obim isporuke

Višenamenski kuhinjski aparat
(poklopac, potiskivač, činija, blok motora)
Sečivo
Adapter za ploču
Ploča za rendanje
Ploča za rezanje
Uputstvo za upotrebu

Prekontrolišite obim isporuke na celovitost odmah nakon raspakivanja.

Opis aparata

- 1 Potiskivač
- 2 Otvor za punjenje
- 3 Poklopac
- 4 Sečivo
- 5 Činija
- 6 Pogonska osovina
- 7 Blok motora
- 8 Taster ON
- 9 Taster OFF/PULSE
- 10 Adapter za ploču
- 11 Ploča za rendanje
- 12 Ploča za rezanje

Tehnički podaci

Nazivni napon: 220 - 240 V ~ (naizmjenična struja), 50 - 60 Hz
Nazivna snaga: 250 W
Klasa zaštite: II /  (dvostruka izolacija)
Vreme kratkotrajnog rada: 1 minut

Vreme kratkotrajnog rada

KR-vreme (vreme kratkotrajnog rada) označava koliko dugo aparat može da radi, a da se motor ne pregreje i ošteti. Nakon navedenog KR-vremena, aparat mora da bude isključen sve dok se motor ne ohladi na sobnu temperaturu.

 Svi delovi ovog aparata koji dolaze u dodir sa hranom, ne ugrožavaju njenu bezbednost.

NAPOMENA



Ovim znakom se potvrđuje, da je ovaj uređaj u skladu sa srpskim zahtevima za bezbednost proizvoda.

Bezbednosne napomene

OPASNOST! ELEKTRIČNI UDAR!

- ▶ Priključite aparat samo na propisno instaliranu i uzemljenu mrežnu utičnicu. Mrežni napon mora da se podudara sa podacima na tipskoj pločici aparata.
- ▶ Vodite računa da se električni kabl ne pokvasi ili navlaži za vreme rada aparata. Postavite kabl tako da ne može da se uklešti ili oštetiti.
- ▶ Držite električni kabl podalje od vrućih površina.
- ▶ Ne vršite nikakve popravke na aparatu. Sve popravke moraju da se obave preko korisničke službe ili od strane kvalifikovanog stručnog osoblja.
- ▶ Izvucite mrežni utikač iz utičnice kada čistite aparat ili u slučaju pojave greške. Samo isključivanje aparata nije dovoljno, jer je aparat još uvek pod mrežnim naponom, dokle god je mrežni utikač u utičnici.
- ▶ U svrhu izbegavanja opasnosti, pobrinite se da ovlašćeno stručno osoblje što pre zameni oštećeni utikač ili električni kabl, ili se obratite korisničkom servisu.
- ▶ Držite aparat i priključni kabl podalje od dece.



Nipošto ne potapajte aparat u vodu ili druge tečnosti.

⚠ UPOZORENJE! OPASNOST OD POVREDA!

- ▶ U načelu, odvojite aparat od električne mreže kada skidate ili stavljate delove pribora. Time se izbegava nenamerno uključivanje aparata.
- ▶ Aparat mora da bude uvek odvojen od mreže kada nije pod nadzorom, kao i pre sastavljanja, rastavljanja ili čišćenja.
- ▶ Koristite samo originalne delove pribora za ovaj aparat. Delovi pribora drugih proizvođača možda nisu prikladni za ovaj aparat i mogu da dovedu do opasnosti!
- ▶ Deca ne smeju da koriste ovaj aparat.
- ▶ Ovim aparatom smeju da rukuju osobe sa smanjenim fizičkim, senzornim ili mentalnim sposobnostima ili sa nedostatkom iskustva i/ili znanja, ako su pod nadzorom ili su im data uputstva za rukovanje aparatom na bezbedan način i ako razumeju opasnosti do kojih može da dođe.
- ▶ Deca ne smeju da se igraju aparatom.
- ▶ Oprez: Sečivo, ploča za rezanje i ploča za rendanje su veoma oštri! Stoga budite oprezni prilikom čišćenja.
- ▶ Oprez: Sečivo, ploča za rezanje i ploča za rendanje su veoma oštri! Stoga budite oprezni prilikom pražnjenja činije.
- ▶ Kada aparat radi, u činiju stavljajte isključivo sastojke koje treba obraditi.
- ▶ Ne koristite aparat u druge svrhe, osim u svrhe navedene u ovom uputstvu za upotrebu. Kod pogrešne upotrebe aparata postoji opasnost od povreda!
- ▶ Nikada ne stavljajte ruke ili strane predmete u otvor za punjenje, radi izbegavanja povreda i oštećenja aparata.

⚠ UPOZORENJE! OPASNOST OD POVREDA!

- ▶ Menjajte pribor samo kada pogon miruje i kada je mrežni utikač izvučen iz utičnice! Aparat još radi kratko vreme nakon isključivanja!
- ▶ Nikada ne ostavljajte aparat bez nadzora.
- ▶ Pre zamene pribora ili dodatnih delova koji se pokreću tokom rada, aparat mora da bude isključen i odvojen od električne mreže.

Pre prve upotrebe

- Uklonite sav ambalažni materijal sa aparata.
- Očistite aparat kao što je opisano u poglavlju „Čišćenje i nega“.
- Uverite se da su svi delovi potpuno suvi pre nego što ponovo upotrebite aparat.

Sastavljanje aparata

NAPOMENA

- ▶ Aparat može da se pokrene samo kada činija 5 i poklopac 3 ispravno naležu.

- 1) Stavite blok motora 7 na ravnu površinu, tako da vakuumske stopice čvrsto prijanjanju za površinu i aparat stabilno stoji.
- 2) Stavite činiju 5 na blok motora 7, tako da strelica ▼ na činiji 5 bude usmerena na otvorenu bravu 7 na bloku motora 7. Pritisnite činiju 5 malo nadole i okrećite je, dok strelica ▼ ne bude usmerena na zatvorenu bravu 7 i činija 5 usedne.

Kada hoćete da radite sečivom 4, izvršite sastavljanje kao što je opisano u poglavlju „Sečivo“.

Kada hoćete da radite seckalicom, izvršite sastavljanje kao što je opisano u poglavlju „Seckalica“.

Sečivo

- 1) Stavite sečivo 4 na pogonsku osovinu 6. Pljosnata strana pogonske osovine 6 mora, pri tom, ispravno da zahvati držač sečiva 4. U suprotnom, sečivo 4 ne može da se natakne.
- 2) Stavite poklopac 3 na činiju 5, tako da strelica ▼ na poklopcu 3 pokazuje na strelicu ▲ i otvorenu bravu 7 na činiji 5.
- 3) Okrećite poklopac 3, sve dok strelica ▼ na poklopcu 3 ne pokaže na strelicu ▲ i zatvorenu bravu 7 na činiji 5.
- 4) Stavite potiskivač 1 u otvor za punjenje 2.
- 5) Uključite mrežni utikač u mrežnu utičnicu.

Seckalica

- 1) Izaberite željenu ploču:
 - ploču za rezanje 12
 - ili ploču za rendanje 11.
- 2) Ukoliko je postavljena još neka druga ploča: Pritisnite dugačku metalnu ušicu ploče ka unutra i istovremeno izvucite ploču iz adaptera za ploču 10 pomoću metalne ušice. Zatim možete da podignete blokadu na drugom kraju ploče iz adaptera za ploču 10.
- 3) Najpre stavite novu ploču sa blokadom u adapter za ploču 10:

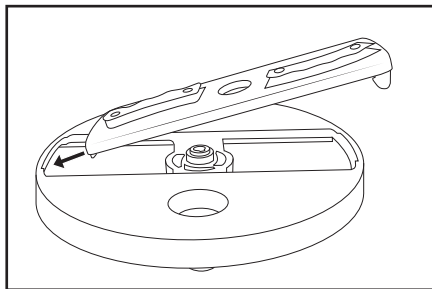

- 4) Zatim pažljivo pritisnite stranu sa velikom metalnom ušicom u adapter za ploču 10. Najbolje je da pritom pritisnete na spoljne ivice ploče s oba palca, dok ploča potpuno ne naleže i ne usadne u adapter za ploču 10:

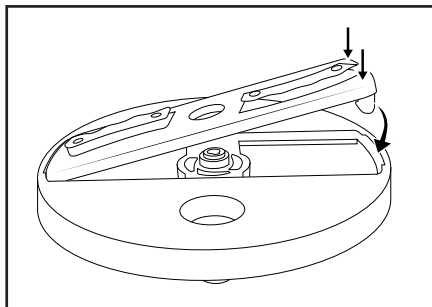

- 5) Natakните adapter za ploču 10 sa umetnutom pločom na pogonsku osovinu 6. Pljosnata strana pogonske osovine 6 mora, pritom, ispravno da zahvati držač adaptera za ploču 10. U suprotnom, adapter za ploču 10 ne može da se natakne.

- 6) Stavite poklopac 3 na činiiju 5, tako da strelica ▼ na poklopcu 3 pokazuje na strelicu ▲ i otvorenu bravu 4 na činiiji 5.
- 7) Okrećite poklopac 3, sve dok strelica ▼ na poklopcu 3 ne pokaže na strelicu ▲ i zatvorenu bravu 4 na činiiji 5.
- 8) Stavite potiskivač 1 u otvor za punjenje 2.
- 9) Uključite mrežni utikač u mrežnu utičnicu.

Rukovanje

Rad sečivom

Sečivom 4 možete da usitnite namirnice, kao npr. luk ili meso.

NAPOMENA

- Ne pokušavajte da mešate tečnosti sečivom 4. One se prelijavu ili prskaju iz aparata.

- 1) Umetnite sečivo 4 kao što je opisano u poglavlju „Sastavljanje aparata“.
- 2) Isecite sastojke na komade veličine oko 2 – 3 cm.
- 3) Uspite sastojke. Pritom, nemojte prekoračiti količine, koje su navedene u sledećoj tabeli:

SASTOJAK	MAKS. KOLIČINA	BRZINA
Hleb	maks. 80 g	ON
Sir	maks. 150 g	ON
Meso	maks. 300 g	ON
Začinsko bilje	maks. 30 g	ON
Beli luk	80 – 200 g	PULSE
Crni luk	maks. 300 g	PULSE
Kocke leda	maks. 140 g	PULSE

NAPOMENA

► Brzine navedene u tabeli su približne vrednosti. One mogu da variraju, u zavisnosti od svojstva i količine sastojaka!

- Zatvorite poklopac ③.
- Pokrenite seckanje pritiskom na taster ON ⑧. Pritisnite taster OFF/PULSE ⑨ jednom kada su svi sastojci iseckani i kada želite da zaustavite aparat. Kada hoćete da obradite sastojke pomoću funkcije PULSIRANJA, pritisnite taster OFF/PULSE ⑨ nekoliko puta zaredom, dok svi sastojci ne budu iseckani.

Ako se sastojci natalože na zidu čini je ⑤ ili se zalepe za nož:

- Isključite aparat.
- Podignite poklopac ③.
- Uklonite sastojke sa sečiva ④, kao i sa unutrašnjeg zida pomoću strugača za testo ili kašike.
- Zatvorite poklopac ③.
- Pokrenite aparat ponovo.

NAPOMENA

- Obradite samo meso bez kostiju!
- Ne puštajte da aparat predugo radi kada seckate (tvrdi) sir. U suprotnom će se sir pregrejati, početi da se topi i tako pretvoriti u grumenje.
- Nikada ne radite aparatom duže od 1 minuta! U suprotnom, motor može da se pregreje!
- Kada hoćete da dodate sastojke tokom postupka sečenja, dodajte ih kroz otvor za punjenje ②! Kada otvorite poklopac ③, aparat se zaustavlja!
Međutim, vodite računa da prilikom dodavanja sastojaka ne prekoračite maksimalne količine, koje su navedene u tabeli!

Rad seckalicom

Pločama ⑪/⑫ seckalice možete da rendate ili režete.

- 1) Izaberite željenu ploču i sastavite sve kao što je opisano u poglavlju „Sastavljanje aparata“.
- 2) Izvadite potiskivač ① iz otvora za punjenje ②.
- 3) Isecite namirnice na velike komade tako da mogu bez problema da stanu u otvor za punjenje ②.
- 4) Pokrenite rendanje/rezanje pritiskom na taster ON ⑧.
- 5) Zatim postepeno dodajte namirnice. Pritom, gurajte namirnice pomoću potiskivača ①, bez primene pritiska.

Pritom, nemojte prekoračiti količine, koje su navedene u sledećoj tabeli:

SASTOJAK	PLOČA ZA REZANJE
Jabuke/šargarepa	maks. 350 g
Dugački krastavac	maks. 1,5 komad
Krompir	maks. 350 g
Crni luk	maks. 200 g

SASTOJAK	PLOČA ZA RENDANJE
Jabuke/šargarepa	maks. 350 g
Parmezan	maks. 150 g
Krompir	maks. 350 g
Tvrđi sir (npr. stari gauda sir)	maks. 200 g

NAPOMENA

- ▶ Ne obrađujte veće količine odjednom, već u manjim porcijama zaredom. Uvek povremeno ispraznite činiju 5.
- ▶ Ne puštajte da aparat predugo radi kada seckate (tvrdi) sir ili čokoladu. U suprotnom će se sastojci pregrejeti, početi da se tope i tako pretvoriti u grumenje.
- ▶ Nikada ne radite aparatom duže od 1 minuta! U suprotnom, motor može da se pregreje!

Čišćenje i nega

⚠ OPASNOST! ELEKTRIČNI UDAR!

- ▶ Pre čišćenja aparata, uvek izvucite mrežni utikač iz utičnice.
-  Blok motora 7 nipošto ne sme da se potopi u tečnost! Usled toga, postoji opasnost po život od električnog udara i aparat može da se ošteti.
- ▶ Nikada ne otvarajte kućište aparata. U suprotnom, postoji opasnost po život od električnog udara.

⚠ UPOZORENJE! OPASNOST OD POVREDA!

- ▶ Budite oprezni prilikom čišćenja sečiva 4, ploče za rezanje 12 i ploče za rendanje 11. Ovi delovi su veoma oštri!

PAŽNJA! MATERIJALNA ŠTETA!

- ▶ Ne koristite rastvarače ili abrazivna sredstva. Ona nagrizaju površine aparata!
- ▶ Ne koristite agresivna, hemijska ili abrazivna sredstva za čišćenje! Ona mogu nepopravljivo da nagrize površinu!

NAPOMENA

- ▶ Očistite sve delove odmah nakon upotrebe. Na taj način se ostaci namirnica lakše uklanjaju.
- ▶ Kada obrađujete jako obojene namirnice, kao npr. šargarepu, može se desiti da plastični delovi aparata promene boju. To ne predstavlja nedostatak na aparatu i ne utiče na funkciju. Promene boje možete da istrljate sa malo neutralnog jastivog ulja.

- Očistite blok motora 7 i električni kabl blago navlaženom krpom za pranje posuđa. Sve dobro osušite, pre nego što ponovo upotrebite aparat.
- Očistite činiju 5, poklopac 3, potiskivač 1, sečivo 4, adapter za ploču 10, ploču za rezanje 12 i ploču za rendanje 11 u toploj vodi za ispiranje. Zatim isperite sve delove čistom vodom, tako da na delovima ne ostanu ostaci deterdženta za pranje. Dobro osušite sve delove, pre nego što aparat ponovo upotrebite.

NAPOMENA



Činiju 5, poklopac 3, potiskivač 1, sečivo 4, adapter za ploču 10, ploču za rezanje 12 i ploču za rendanje 11 možete da perete i u mašini za pranje posuđa.

Ako je moguće, stavite sve delove u gornju korpu mašine za pranje posuđa i vodite računa da se nijedan deo ne zaglavi. U suprotnom može da dođe do deformacija i prslina usled naprezanja!

Čuvanje

- Čuvajte očišćen aparat na čistom mestu bez prašine.

Odlaganje



Nipošto ne odlažite aparat u uobičajeni kućni otpad. Ovaj proizvod podleže Evropskoj direktivi 2012/19/EU.

Predajte aparat ovlašćenom preduzeću za upravljanje otpadom ili svom komunalnom preduzeću za sakupljanje i odlaganje otpada. Poštujte trenutno važeće propise. U slučaju nedoumica, obratite se svom komunalnom preduzeću za sakupljanje i odlaganje otpada.



O mogućnostima za odlaganje dotrajalih proizvoda saznate u Vašoj opštinskoj ili gradskoj upravi.



Ambalaža se sastoji od ekoloških materijala, koje možete da odložite putem lokalnih mesta za reciklažu.

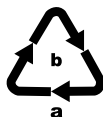

Obratite pažnju na oznaku na različitim ambalažnim materijalima i, ako je potrebno, odvojite ambalažne materijale zasebno. Ambalažni materijali su označeni skraćenicama (a) i ciframa (b) sa sledećim značenjem: 1-7: Plastika, 20-22: Hartija i karton, 80-98: Kompozitni materijali.

Ovlašćeni serviser

ICOM COMMUNICATIONS doo

Dragoslava Srejovića 39b

21203 Veternik, Republika Srbija

tel. 0800-300-180

e-mail: kompernass@lidl.rs

IAN 339545_1910

Proizvođač

KOMPERNASS HANDELS GMBH

BURGSTRASSE 21

44867 BOCHUM

NEMAČKA

www.kompernass.com

Uvozi i stavlja u promet

Lidl Srbija KD

Prva južna radna 3

22330 Nova Pazova

Republika Srbija

tel. 0800-300-199

e-mail: kontakt@lidl.rs

Otklanjanje grešaka

PROBLEM	MOGUĆI UZROK	MOGUĆA REŠENJA
Aparat ne funkcioniše.	Aparat nije povezan sa mrežnom utičnicom.	Priključite aparat na mrežnu utičnicu.
	Aparat je oštećen.	Obratite se servisu.
Aparat se ne pokreće.	Činija ⑤ nije ispravno ulegla u blok motora ⑦.	Prekontrolišite položaj činije ⑤ i korigujte ga, ako je potrebno.
	Poklopac ③ nije ispravno postavljen niti zaključan.	Zatvorite poklopac ③ ispravno.

Ako smetnje ne mogu da se otklone gore navedenim otklanjanjem grešaka ili ako uočite druge vrste smetnji, obratite se našem servisu.

Cuprins

Introducere	22
Utilizarea conform destinației	22
Furnitura	22
Descrierea aparatului	22
Datele tehnice	22
Indicații de siguranță	23
Înainte de prima utilizare	25
Asamblarea aparatului	25
Cuiț de tăiere	25
Sistem de tăiere continuă	26
Operarea	26
Lucrul cu cuițul de tăiere	26
Lucrul cu sistemul de tăiere continuă	27
Curățare și îngrijire	28
Depozitare	28
Eliminare	29
Service-ul	29
Importator	29
Remediarea defecțiunilor	30

Introducere

Felicitări pentru cumpărarea noului dvs. aparat.

Prin aceasta v-ați decis pentru un produs de calitate superioară. Instrucțiunile de utilizare fac parte integrantă din acest produs. Acestea cuprind informații importante pentru siguranță, utilizare și eliminare. Înainte de utilizarea produsului, familiarizați-vă cu toate indicațiile privind operarea și siguranța. Utilizați acest produs numai în modul descris și numai în scopurile menționate. În cazul transmiterii aparatului unei alte persoane, predați-i, de asemenea, documentele aferente acestuia.

Utilizarea conform destinației

Acest aparat este destinat exclusiv mărunțirii alimentelor. Acest aparat este destinat exclusiv uzului casnic. Nu îl utilizați în scopuri profesionale.

Furnitura

Aparat pentru procesarea alimentelor (capac, accesoriu de împingere, castron, bloc motor)

Cuțit de tăiere

Adaptor discuri

Disc de răzuire

Disc de feliere

Instrucțiuni de utilizare

Imediat după livrare verificați dacă furnitura este completă.

Descrierea aparatului

- 1 Accesoriu de împingere
- 2 Tub de umplere
- 3 Capac
- 4 Cuțit de tăiere
- 5 Castron
- 6 Arbore de antrenare
- 7 Bloc motor
- 8 Tasta ON
- 9 Tasta OFF/PULSE
- 10 Adaptor discuri
- 11 Disc de răzuire
- 12 Disc de feliere

Datele tehnice

Tensiune nominală: 220 - 240 V ~ (curent alternativ), 50 - 60 Hz

Putere nominală: 250 W

Clasa de protecție: II /  (izolare dublă)

Timp de operare continuă: 1 minut

Timp de operare continuă

Timpul de operare continuă indică timpul cât un aparat poate fi operat fără ca motorul să se supraîncălzească și să se deterioreze. La încheierea timpului de operare continuă specificat, aparatul trebuie oprit până când motorul se răcește la temperatura ambientală.

 Toate componentele acestui aparat care intră în contact cu alimentele, sunt adecvate pentru uz alimentar.

Indicații de siguranță

PERICOL DE ELECTROCUTARE!

- ▶ Conectați aparatul numai la o priză instalată regulamentar și împământată. Tensiunea rețelei trebuie să corespundă indicațiilor de pe plăcuța de fabricație a aparatului.
- ▶ Evitați contactul cablului de rețea cu lichide sau umezirea acestuia în timpul funcționării aparatului. Ghidați cablul astfel încât să nu poată fi deteriorat sau blocat de alte obiecte din jur.
- ▶ Țineți cablul de rețea departe de suprafețele fierbinți.
- ▶ Nu efectuați niciun fel de reparații la acest aparat. Orice fel de reparații trebuie efectuate de către serviciul tehnic sau de către specialiști calificați.
- ▶ Pentru curățarea aparatului sau în caz de defecțiune, scoateți întotdeauna ștecărul din priză. Simpla oprire nu este suficientă, deoarece în aparat mai există încă tensiune, atât timp cât ștecărul este în priză.
- ▶ Pentru a evita pericolele, solicitați imediat înlocuirea de către personalul de specialitate autorizat sau de către serviciul tehnic a ștecărelor sau a cablurilor de alimentare deteriorate.
- ▶ A nu se lăsa aparatul și cablul de conexiune la îndemâna copiilor.



Nu este permisă introducerea aparatului în apă sau în alte lichide.

⚠️ AVERTIZARE! PERICOL DE ACCIDENTARE!

- ▶ Deconectați întotdeauna aparatul de la sursa de curent când montați sau demontați accesoriile. Astfel se evită pornirea neintenționată a aparatului.
- ▶ Atunci când nu este posibilă supravegherea și înaintea asamblării, dezasamblării sau curățării, aparatul trebuie scos întotdeauna din priză.
- ▶ Utilizați numai accesoriile originale ale acestui aparat. Este posibil ca piesele provenite de la alți producători să nu fie adecvate și să provoace periclități!
- ▶ Nu este permisă utilizarea de către copii a acestui aparat.
- ▶ Acest aparat poate fi utilizat de persoane cu abilități fizice, senzoriale sau mentale reduse sau fără experiență și/sau fără cunoștințe necesare, dacă sunt supravegheate sau dacă au fost instruite cu privire la utilizarea sigură a acestui aparat și au înțeles pericolele legate de acesta.
- ▶ Copiilor le este interzis să se joace cu aparatul.
- ▶ Atenție: cuțitul de tăiere, discul de feliere și discul de răzuire sunt foarte ascuțite! De aceea aveți grijă atunci când le curățați.
- ▶ Atenție: cuțitul de tăiere, discul de feliere și discul de răzuire sunt foarte ascuțite! De aceea procedați cu atenție la golirea vasului.
- ▶ În timpul funcționării aparatului puneți în castron doar ingredientele care trebuie prelucrate.
- ▶ Nu utilizați aparatul în alte scopuri decât cele descrise în aceste instrucțiuni. În cazul utilizării abuzive a aparatului există pericol de rănire!

⚠️ AVERTIZARE! PERICOL DE ACCIDENTARE!

- ▶ Nu introduceți niciodată mâinile sau obiecte în tubul de umplere sau în mixer, pentru a evita răniurile și defectarea aparatului.
- ▶ Înlocuiți accesoriile numai cu motorul oprit și ștecărul scos din priză! După oprire aparatul mai funcționează scurt timp!
- ▶ Nu lăsați niciodată aparatul să funcționeze nesupravegheat.
- ▶ Înainte de înlocuirea accesoriilor sau componentelor care se mișcă în timpul funcționării, aparatul trebuie să fie oprit și scos din priză.

Înainte de prima utilizare

- Îndepărtați toate materialele de ambalare de la aparat.
- Curățați aparatul în modul descris în capitolul „Curățare și îngrijire”.
- Asigurați-vă ca toate componentele sunt complet uscate înaintea utilizării aparatului.

Asamblarea aparatului

INDICAȚIE

- ▶ Aparatul poate fi pornit doar atunci când castronul ⑤ și capacul ③ sunt așezate corect.

- 1) Așezați blocul motor ⑦ pe o suprafață plană, astfel încât piciorușele cu ventuză să se fixeze bine și aparatul să stea sigur.
- 2) Așezați castronul ⑤ pe blocul motor ⑦ astfel încât săgeata ▼ de pe castron ⑤ să indice spre lacătul deschis ① de pe blocul motor ⑦. Rotiți castronul ⑤ până când săgeata ▼ indică spre lacătul închis ② și castronul ⑤ este blocat.

Dacă doriți să lucrați cu cuțitul de tăiere ④, continuați cu asamblarea după cum este descris în capitolul „Cuțit de tăiere”.

Dacă doriți să lucrați cu sistemul de tăiere continuă, continuați cu asamblarea după cum este descris în capitolul „Sistem de tăiere continuă”.

Cuțit de tăiere

- 1) Așezați cuțitul de tăiere ④ pe arborele de antrenare ⑥. Latura plată a arborelui de antrenare ⑥ trebuie să intre corect în sistemul de prindere a cuțitului de tăiere ④. În caz contrar cuțitul de tăiere ④ nu poate fi montat.
- 2) Așezați capacul ③ pe castron ⑤, astfel încât săgeata ▼ de pe capac ③ să indice spre săgeata ▲ și lacătul deschis ① de pe castron ⑤.
- 3) Rotiți capacul ③ astfel încât săgeata ▼ de pe capac ③ să indice spre săgeata ▲ și lacătul închis ② de pe castron ⑤.
- 4) Introduceți accesoriul de împingere ① în tubul de umplere ②.
- 5) Introduceți ștecărul în priză.

Sistem de tăiere continuă

- 1) Alegeți-vă discul dorit:
 - discul de feliere 12
 - sau discul de răzuire 11.
- 2) Dacă este montat un alt disc: Cel mai bine întoarceți invers adaptorul de discuri 10. Apăsăți eclisa metalică lungă a discului cu degetul mare spre interior, astfel încât această latură a discului să se desprindă din adaptorul de discuri 10. Acum puteți îndepărta discul.
- 3) Introduceți noul disc mai întâi cu eclisa metalică scurtă în adaptorul de discuri 10:

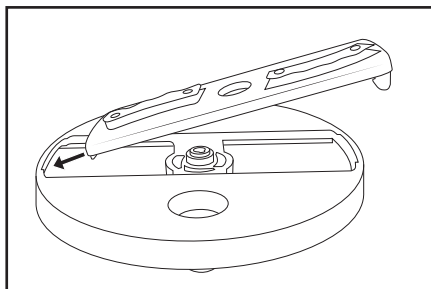

- 4) Apăsăți apoi cu grijă latura cu eclisa metalică lungă în adaptorul de discuri 10. Când faceți acest lucru apăsați cu ambii polycari pe muchiile exterioare ale discului până când discul se fixează bine în adaptorul de discuri 10.

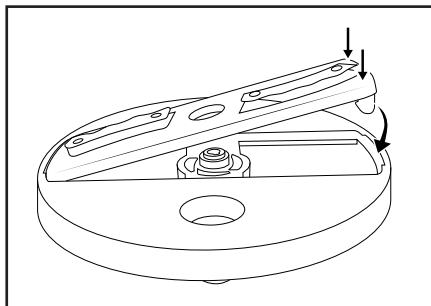

- 5) Așezați adaptorul de discuri 10 cu discul fixat pe arborele de antrenare 6. Latura plată a arborelui de antrenare 6 trebuie să intre corect în sistemul de prindere a adaptorului de discuri 10. În caz contrar adaptorul de discuri 10 nu poate fi montat.

- 6) Așezați capacul 3 pe castron 5, astfel încât săgeata ▼ de pe capac 3 să indice spre săgeata ▲ și lacătul deschis 7 de pe castron 5.
- 7) Rotiți capacul 3 astfel încât săgeata ▼ de pe capac 3 să indice spre săgeata ▲ și lacătul închis 7 de pe castron 5.
- 8) Introduceți accesoriul de împingere 1 în tubul de umplere 2.
- 9) Introduceți ștecărul în priză.

Operarea

Lucrul cu cuțitul de tăiere

Cu cuțitul de tăiere 4 puteți toca alimenta cum ar fi ceapă sau carne.

INDICAȚIE

► Nu încercați să amestecați lichide cu cuțitul de tăiere 4. Aceste se revarsă pe dinafară sau stropesc.

- 1) Așezați cuțitul de tăiere 4 după cum este descris în capitolul „Asamblarea aparatului”.
- 2) Tăiați ingredientele în bucăți de cca 2 – 3 cm grosime.
- 3) Introduceți ingredientele. Nu depășiți cantitățile indicate în tabelul următor:

INGREDIENT	CANTITATE MAX.	VITEZĂ
Pâine	max. 80 g	ON
Brânză	max. 150 g	ON
Carne	max. 300 g	ON
Ierburile aromatice	max. 30 g	ON
Usturoi	80 – 200 g	PULSE
Ceapă	max. 300 g	PULSE
Cub de gheață	max. 140 g	PULSE

INDICAȚIE

► Vitezele indicate în tabel sunt valori orientative. Acestea pot varia în funcție de consistența și cantitatea ingredientelor!

- 4) Închideți capacul ❸.
- 5) Porniți mărunțirea prin apăsarea tastei ON ❸. Apăsăți o dată tasta OFF/PULSE ❹, atunci când toate ingredientele sunt mărunțite și doriți să opriți aparatul.
Dacă doriți să prelucrați ingredientele cu ajutorul funcției PULSE, apăsați tasta OFF/PULSE ❹ de mai multe ori consecutiv, până când toate ingredientele sunt mărunțite.

Dacă ingredientele se prind de peretele castrolului ❺ sau se lipsesc de cujiț:

- opriți aparatul.
- Scoateți capacul ❸.
- Îndepărtați ingredientele de pe cujițul de tăiere ❹, precum și de pe peretele interior cu ajutorul unei spatule sau al unei linguri.
- Închideți capacul ❸.
- Porniți din nou aparatul.

INDICAȚIE

- Prelucrați doar carne fără oase!
- Nu lăsați aparatul să funcționeze prea mult timp atunci când mărunțiți brânză (tare). În caz contrar aceasta se încălzește prea tare, începe să se topească și se face cocoloașe.
- Nu lăsați niciodată aparatul să funcționeze mai mult de 1 minut! Altfel, motorul se poate supraîncălzi!
- În cazul în care doriți să adăugați ingrediente pe parcursul procesului de tăiere, introduceți-le prin tubul de umplere ❷! În cazul în care deschideți capacul ❸, aparatul se oprește! Aveți totuși în vedere să nu depășiți cantitățile maxime indicate în tabel pe parcursul procesului de completare a ingredientelor!

Lucrul cu sistemul de tăiere continuă

Cu discurile ❶/❷ ale sistemului de tăiere continuă puteți răzui sau felia.

- 1) Alegeți discul dorit și asamblați-l conform descrierii din capitolul „Asamblarea aparatului“.
- 2) Îndepărtați accesoriul de împingere ❶ din tubul de umplere ❷.
- 3) Tăiați alimentele în bucăți potrivite astfel încât să intre fără probleme în tubul de umplere ❷.
- 4) Porniți răzuirea/felierea prin apăsarea tastei ON ❸.
- 5) Introduceți apoi pe rând alimentele. Împingeți alimentele cu ajutorul accesoriului de împingere ❶, fără a exercita presiune.

Nu depășiți cantitățile indicate în tabelul următor:

INGREDIENT	DISC DE FELIERE
Mere/morcovi	max. 350 g
Castravete Fabio	max. 1,5 bucăți
Cartofi	max. 350 g
Ceapă	max. 200 g

INGREDIENT	DISC DE RĂZUIRE
Mere/morcovi	max. 350 g
Parmezan	max. 150 g
Cartofi	max. 350 g
Brânză tare (de ex. Gouda maturată)	max. 200 g

INDICAȚIE

- ▶ Nu prelucrați cantitățile mai mari dintr-o dată, ci consecutiv în mai multe porții. Goliți între timp regulat castronul ⑤.
- ▶ Nu lăsați aparatul să funcționeze prea mult timp atunci când mărunțiți brânză (tare) sau ciocolată. În caz contrar ingredientele se încălzesc prea tare, încep să se topească și se fac cocoloașe.
- ▶ Nu lăsați niciodată aparatul să funcționeze mai mult de 1 minut! Altfel, motorul se poate supraîncălzi!

Curățare și îngrijire

PERICOL DE ELECTROCUTARE!

- ▶ Înainte de a curăța aparatul, scoateți întotdeauna ștecherul din priză.
-  Blocul motor ⑦ nu trebuie introdus în niciun caz în lichide! Pericol de moarte prin electrocutare și deteriorarea aparatului.
- ▶ Nu deschideți niciodată carcasa aparatului. În caz contrar, există pericol de moarte prin electrocutare.

AVERTIZARE! PERICOL DE ACCIDENTARE!

- ▶ Aveți grijă atunci când curățați cuțitul de tăiere ④, discul de feliere ⑫ și discul de răzuire ⑪. Aceste piese sunt foarte ascuțite!

ATENȚIE! PAGUBE MATERIALE!

- ▶ Nu utilizați substanțe abrazive sau corozive. Acestea atacă suprafețele aparatului!
- ▶ Nu utilizați substanțe de curățare agresive, chimice sau abrazive! Aceste substanțe pot deteriora ireparabil suprafața!

INDICAȚIE

- ▶ Curățați întotdeauna toate piesele imediat după utilizare. Astfel resturile de alimente pot fi îndepărtate mai ușor.
- ▶ Componentele de plastic ale aparatului se pot colora din cauza alimentelor foarte pigmentate, de exemplu morcovi. Aceasta nu reprezintă un defect al aparatului și nu îi deteriorează funcționarea. Aceste colorări pot fi îndepărtate prin frecare cu puțin ulei alimentar.

- Curățați blocul motor ⑦ și cablul de alimentare cu o lavetă ușor umedă. Înainte de o nouă utilizare aparatul trebuie să fie complet uscat.
- Curățați castronul ⑤, capacul ③, accesoriul de împingere ①, cuțitul de tăiere ④, adaptorul de discuri ⑩, discul de feliere ⑫ și discul de răzuire ⑪ cu apă caldă și detergent. Clătiți apoi toate piesele cu apă curată pentru a îndepărta toate resturile de detergent de pe piese. Înainte de a reutiliza aparatul, uscați bine toate componentele.

INDICAȚIE



- Vasul ⑤, capacul ③, accesoriul de împingere ①, cuțitul de tăiere ④, adaptorul de discuri ⑩, discul de feliere ⑫ și discul de răzuire ⑪ pot fi curățate și în mașina de spălat vase.

Dacă este posibil, așezați componentele în coșul superior din mașina de spălat vase și asigurați-vă că nu există componente blocate. În caz contrar pot apărea deformări și fisuri!

Depozitare

- Păstrați aparatul curățat într-un loc ferit de praf și uscat.

Eliminare



În niciun caz nu aruncați aparatul în gunoiul menajer obișnuit. Acest produs face obiectul Directivei europene 2012/19/EU.

Eliminați aparatul prin intermediul unei firme autorizate sau prin intermediul serviciului local de eliminare a deșeurilor. Respectați prevederile actuale în vigoare. Dacă aveți nelămuriri, contactați serviciul local de eliminare a deșeurilor.



Informații despre posibilitățile de eliminare a produsului uzat pot fi obținute de la administrația locală.



Ambalajul este format din materiale ecologice pe care le puteți elimina prin intermediul centrelor locale de reciclare.



Respectați marcajul de pe diferitele materiale de ambalare și separați-le dacă este cazul. Materialele de ambalare sunt marcate cu abrevieri (a) și cifre (b) cu următoarea semnificație:

1–7: materiale plastice, 20–22: hârtie și carton, 80–98: materiale compozite.

Service-ul

RO Service România
Tel.: 0800896637
E-Mail: kompernass@lidl.ro

IAN 339545_1910

Importator

Vă rugăm să aveți în vedere faptul că următoarea adresă nu reprezintă o adresă pentru service. Contactați mai întâi centrul de service indicat.

KOMPERNASS HANDELS GMBH
BURGSTRASSE 21
44867 BOCHUM
GERMANIA
www.kompernass.com

Remedierea defecțiunilor

PROBLEMA	CAUZA POSIBILĂ	SOLUȚII POSIBILE
Aparatul nu funcționează.	Aparatul nu este conectat la o priză.	Conectați aparatul la o priză.
	Aparatul este deteriorat.	Adresați-vă centrului de service.
Aparatul nu pornește.	Castronul ⑤ nu este fixat corect în blocul motor ⑦.	Verificați poziția castronului ⑤ și corectați-o dacă este cazul.
	Capacul ③ nu este atașat și blocat sau nu este atașat și blocat corect.	Închideți capacul ③ în mod corect.

Dacă defecțiunile nu pot fi remediate prin măsurile specificate mai sus sau dacă constatați alte tipuri de defecțiuni, adresați-vă centrului nostru de service.

Съдържание

Въведение	32
Употреба по предназначение	32
Окомплектовка на доставката	32
Описание на уреда	32
Технически характеристики	32
Указания за безопасност	33
Преди първата употреба	35
Монтаж на уреда	35
Режещ нож	35
Устройство за непрекъснато рязане	36
Обслужване	36
Работа с режещия нож	36
Работа с устройството за непрекъснато рязане	37
Почистване и поддръжка	38
Съхранение	38
Предаване на отпадъци	39
Сервизно обслужване	39
Вносител	39
Отстраняване на неизправности	40

Въведение

Поздравяваме Ви за покупката на вашия нов уред.

Избрали сте висококачествен продукт. Ръководството за потребителя е неразделна част от този продукт. То съдържа важни указания относно безопасността, употребата и предаването на отпадъци. Преди да използвате продукта се запознайте с всички указания за обслужване и безопасност. Използвайте продукта единствено според описанието и за указанияте области на приложение. Предавайте продукта на трети лица заедно с цялата документация.

Употреба по предназначение

Този уред служи единствено за раздробяване на хранителни продукти. Този уред е предназначен единствено за битова употреба. Не го използвайте за професионални цели.

Окомплектовка на доставката

Кухненски робот

(капак, избутвач, купа, блок на мотора)

Режещ нож

Адаптер за приставки

Приставка за стъргане

Приставка за рязане

Ръководство за потребителя

Непосредствено след разопаковане проверете пълнотата на окомплектовката на доставката.

Описание на уреда

- 1 Избутвач
- 2 Отвор за пълнене
- 3 Капак
- 4 Режещ нож
- 5 Купа
- 6 Задвижващ вал
- 7 Блок на двигателя
- 8 Бутон ON
- 9 Бутон OFF/PULSE
- 10 Адаптер за приставки
- 11 Приставка за стъргане
- 12 Приставка за рязане

Технически характеристики

Номинално
напрежение: 220 - 240 V ~ (променлив ток), 50 - 60 Hz

Номинална
мощност: 250 W

Клас на защита: II /  (двойна изолация)

Време на кратко-
временен режим: 1 минута

Време на кратковременен режим

Времето на кратковременния режим показва колко време може да се използва уредът без да прегрее и да се повреди двигателят. След като изтече посоченото за кратковременния режим време, уредът трябва да се изключи, докато двигателят се охлади на стайна температура.



Всички влизаци в контакт с хранителни продукти части на този уред са от материал, разрешен за контакт с хранителни продукти.

Указания за безопасност

ОПАСНОСТ! ЕЛЕКТРИЧЕСКИ УДАР!

- ▶ Включвайте уреда само към инсталиран съгласно разпоредбите и заземен контакт. Мрежовото напрежение трябва да съвпада с данните от фабричната табелка на уреда.
- ▶ По време на работа внимавайте кабелът да не се мокри или навлажнява. Прокарвайте го така, че да не може да се притисне или повреди.
- ▶ Дръжте кабела далече от горещи повърхности.
- ▶ Не извършвайте ремонти по уреда. Всички ремонти трябва да се извършват от сервиза или квалифициран специалист.
- ▶ Изключвайте щепсела от контакта, когато уредът се почиства или в случай на грешка. Не е достатъчно да изключите уреда само от бутона, тъй като докато щепселът е включен в мрежовия контакт, в уреда има все още мрежово напрежение.
- ▶ Повредени щепсели или кабели трябва незабавно да се сменят от оторизирани специалисти или сервиз, за да се избегнат опасности.
- ▶ Уредът и хранящият кабел трябва да се държат далеч от деца.



В никакъв случай не потапяйте уреда във вода или други течности.

⚠ ПРЕДУПРЕЖДЕНИЕ! ОПАСНОСТ ОТ НАРАНЯВАНЕ!

- ▶ По принцип изключвайте уреда от електрическата мрежа, когато поставяте или сваляте принадлежности. Така се избягва неволно включване на уреда.
- ▶ При липса на наблюдение и преди сглобяване, разглобяване или почистване, уредът винаги трябва да се изключва от мрежата.
- ▶ Използвайте само оригиналните принадлежности към този уред. Възможно е принадлежности от други производители да не са подходящи и да доведат до опасности!
- ▶ Този уред не трябва да се използва от деца.
- ▶ Този уред може да се използва от лица с ограничени физически, сензорни или умствени способности или с липса на опит и/или знания, ако са под наблюдение или са били инструктирани по отношение на безопасната употреба и са разбрали възможните опасности.
- ▶ Не допускайте деца да играят с уреда.
- ▶ Внимание: режещият нож, приставката за рязане и приставката за стъргане са много остри! Затова действайте внимателно при почистването.
- ▶ Внимание: режещият нож, приставката за рязане и приставката за стъргане са много остри! Затова действайте внимателно при изпразване на купата.
- ▶ Докато уредът работи поставяйте съставките за преработка единствено в купата.
- ▶ Никога не използвайте уреда за други цели, освен за описаните в настоящото ръководство. При неправилна употреба на уреда съществува опасност от нараняване.
- ▶ Никога не поставяйте ръцете си или външни предмети в отвора за пълнене, за да избегнете наранявания и повреди на уреда.

ПРЕДУПРЕЖДЕНИЕ! ОПАСНОСТ ОТ НАРАНЯВАНЕ!

- ▶ Сменяйте принадлежностите само при спрян задвижващ механизъм и при изключен мрежови щепсел! След изключването уредът продължава да работи още известно време по инерция!
- ▶ Никога не оставяйте уреда без наблюдение.
- ▶ Преди смяната на принадлежности или резервни части, които се движат по време на работа, уредът трябва да се изключи от мрежата и от контакта.

Преди първата употреба

- Отстранете всички опаковъчни материали от уреда.
- Почистете уреда според указанията в глава „Почистване и поддръжка“.
- Уверете се, че всички части са напълно сухи, преди да използвате уреда.

Монтаж на уреда

УКАЗАНИЕ

- ▶ Уредът може да се стартира, само когато купата **5** и капакът **3** са поставени правилно.
- 1) Поставете блока на мотора **7** върху равна повърхност, така че вакуумните крачета да се фиксират стабилно и уредът да стои надеждно.
 - 2) Поставете купата **5** върху блока на мотора **7** така, че стрелката **▼** върху купата **5** да сочи към отворения катинар **1** върху блока на мотора **7**. Завъртете купата **5** дотолкова, че стрелката **▼** да сочи към затворения катинар **1** и купата **5** да щракне.

Ако искате да работите с режещия нож **4**, продължете със сглобяването както е описано в глава "Режещ нож".

Ако искате да работите с устройството за непрекъснато рязане, продължете със сглобяването, както е описано в глава "Устройство за непрекъснато рязане".

Режещ нож

- 1) Поставете режещия нож **4** върху задвижващия вал **6**. При това плоската страна на задвижващия вал **6** трябва правилно да влезе в държача на режещия нож **4**. В противен случай режещият нож **4** не може да се постави.
- 2) Поставете капака **3** върху купата **5**, така че стрелката **▼** върху капака **3** да сочи към стрелката **▲** и отворения катинар **1** върху купата **5**.
- 3) Завъртете капака **3** дотолкова, че стрелката **▼** върху купата **3** да сочи към стрелката **▲** и затворения катинар **1** върху купата **5**.
- 4) Поставете избутвача **1** в отвора за пълнене **2**.
- 5) Включете щепсела в контакт.

Устройство за непрекъснато рязане

- 1) Изберете желаната приставка:
 - приставката за рязане 12
 - или приставката за стъргане 11.
- 2) В случай е монтирана друга приставка: Завъртете адаптера за приставки 10 най-добре с горната страна надолу. Натиснете дългото метално ухо на приставката с палец навътре, така че тази страна на приставката да се освободи от адаптера за приставки 10. Сега можете да извадите приставката.
- 3) Поставете новата приставка първо с късото метално ухо в адаптера за приставки 10:

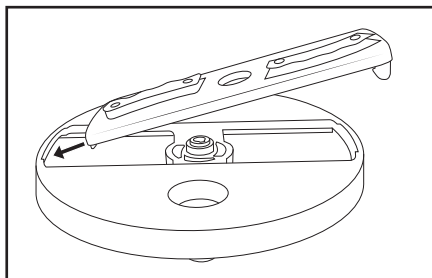

- 4) След това внимателно натиснете страната с дългото метално ухо в адаптера за приставки 10. При това най-добре натискайте с двата палеца върху външните ръбове на приставката, докато приставката не легне изцяло в адаптера за приставки 10 и не щракне.

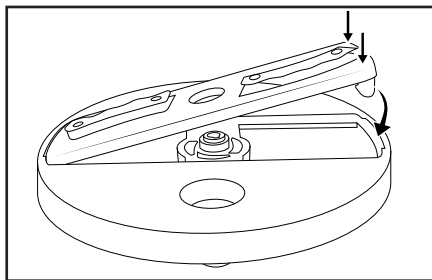

- 5) Поставете адаптера за приставки 10 с поставената приставка върху задвижващия вал 6. При това плоската страна на задвижващия вал 6 трябва да влезе правилно в държача на адаптера за приставки 10. В противен случай адаптерът за приставки 10 не може да се постави.

- 6) Поставете капака 3 върху купата 5, така че стрелката ▼ върху капака 3 да сочи към стрелката ▲ и отворения катинар 7 върху купата 5.
- 7) Завъртете капака 3 дотолкова, че стрелката ▼ върху купата 3 да сочи към стрелката ▲ и затворения катинар 7 върху купата 5.
- 8) Поставете избутвача 1 в отвора за пълнене 2.
- 9) Включете щепсела в контакт.

Обслужване

Работа с режещия нож

С режещия нож 4 Вие можете да раздробявате хранителни продукти, като например лук или месо.

УКАЗАНИЕ

► Не се опитвайте да разбърквате течности с режещия нож 4. Те ще прелеят или ще се разпръскат навън.

- 1) Поставете режещия нож 4, както е описано в глава "Монтаж на уреда".
- 2) Нарезете съставките на парчета с размери около 2 – 3 см.
- 3) Напълнете съставките. При това не надвишавайте посочените в следващата таблица количества:

СЪСТАВКА	МАКС. КОЛИЧЕСТВО	СКОРОСТ
Хляб	макс. 80 гр.	ON
Сирене	макс. 150 гр.	ON
Месо	макс. 300 гр.	ON
Подправки	макс. 30 гр.	ON
Чесън	80 – 200 гр.	PULSE
Лук	макс. 300 гр.	PULSE
Кубчета лед	макс. 140 гр.	PULSE

УКАЗАНИЕ

► Посочените в таблицата скорости са ориентировъчни стойности. Те могат да варират в зависимост от консистенцията и количеството на съставките!

- 4) Затворете капака **3**.
- 5) Стартирайте раздробяването чрез натискане на бутона ON **8**. Натиснете бутона OFF/PULSE **9** веднъж, когато всички съставки са раздробени и искате да спрете уреда.
Ако искате да преработите съставките с помощта на функцията PULSE, натискайте бутона OFF/PULSE **9** много пъти последователно, докато всички съставки бъдат раздробени.

Ако съставките се съберат по стената на купата **5** или залепнат върху ножа:

- Изключете уреда.
- Свалете капака **3**.
- Отстранете съставките от режещия нож **4**, както и от вътрешната стена с помощта на съргалка за тесто или лъжица.
- Затворете капака **3**.
- Включете отново уреда.

УКАЗАНИЕ

- Преработвайте само месо без кости!
- Не оставяйте уреда никога да работи прекалено дълго, когато раздробявате (твърдо) сирене. В противен случай то се загаря прекомерно, започва да се топи и в резултат на това става на бучки.
- Никога не оставяйте уреда да работи за по-дълго от 1 минута! В противен случай двигателят може да прегрее!
- Когато по време на процеса на рязане искате да допълните съставки, добавете тези съставки през отвора за пълнене **2**! Когато отворите капака **3**, уредът спира! При допълване на съставки внимавайте за това, да не превишите посочените в таблицата максимални количества.

Работа с устройството за непрекъснато рязане

С приставките **11/12** на устройството за непрекъснато рязане можете да стържете или режете.

- 1) Изберете желаната приставка и сглобете всичко, както е описано в глава "Монтаж на уреда".
- 2) Отстранете избутвача **1** от отвора за пълнене **2**.
- 3) Нарезжете хранителните продукти на толкова големи парчета, че да се побират безпроблемно в отвора за пълнене **2**.
- 4) Стартирайте стъргането/рязането чрез натискане на бутона ON **8**.
- 5) След това допълвайте хранителните продукти. При това избутвайте хранителните продукти с помощта на избутвача **1**, без да упражнявате натиск.

При това не надвишавайте посочените в следващата таблица количества:

СЪСТАВКА	ПРИСТАВКА ЗА РЯЗАНЕ
Ябълки/моркови	макс. 350 гр.
Дълги краставици	макс. 1,5 броя
Картофи	макс. 350 гр.
Лук	макс. 200 гр.

СЪСТАВКА	ПРИСТАВКА ЗА СТЪРГАНЕ
Ябълки/моркови	макс. 350 гр.
Пармезан	макс. 150 гр.
Картофи	макс. 350 гр.
Твърдо сирене (например стара Гауда)	макс. 200 гр.

УКАЗАНИЕ

- ▶ Не преработвайте големи количества наведнъж, а на няколко порции една след друга. Междувременно винаги изпразвайте купата 5.
- ▶ Не оставяйте уреда никога да работи прекалено дълго, когато раздробявате (твърдо) сирене или шоколад. В противен случай съставките се загреват прекомерно, започват да се топят и в резултат на това стават на бучки.
- ▶ Никога не оставяйте уреда да работи за по-дълго от 1 минута! В противен случай двигателят може да прегрее!

Почистване и поддръжка

ОПАСНОСТ! ЕЛЕКТРИЧЕСКИ УДАР!

- ▶ Винаги изключвайте щепсела от контакта, преди да започнете да почиствате уреда.
-  Блокът на мотора 7 в никакъв случай не трябва да се потапя в течности! Това може да причини опасност за живота от токов удар и повреждане на уреда.
- ▶ Никога не отваряйте корпуса на уреда. В противен случай съществува опасност за живота поради токов удар.

ПРЕДУПРЕЖДЕНИЕ! ОПАСНОСТ ОТ НАРАНЯВАНЕ!

- ▶ Бъдете предпазливи при почистването на режещия нож 4, на приставката за рязане 12 и на приставката за съргане 11. Тези части са много остри!

ОПАСНОСТ ОТ МАТЕРИАЛНИ ЩЕТИ!

- ▶ Не използвайте разтворители или абразивни препарати. Те разяждат повърхностите на уреда!
- ▶ Не използвайте агресивни, химически или абразивни препарати за почистване! Те могат да повредят непоправимо повърхността!

УКАЗАНИЕ

- ▶ Винаги почиствайте всички части непосредствено след употреба. По този начин остатъците от хранителни продукти се отстраняват по-лесно.
- ▶ Ако преработвате силно оцветяващи хранителни продукти, като например моркови, може да се получи оцветяване на пластмасовите части на уреда. Това не представлява повреда на уреда и не влошава неговата функция. Вие можете да отстраните тези оцветявания с малко олио.
- Почистете блока на мотора 7 и мрежовия кабел с леко навлажнена кърпа за миене. Подсушете добре всичко, преди да го използвате отново.
- Почистете купата 5, капака 3, избутвача 1, режещия нож 4, адаптера за приставки 10, приставката за рязане 12 и приставката за съргане 11 с топла вода. След това изплакнете всички части с чиста вода, за да не остават следи от препаратите по частите. Подсушете добре всички части, преди да използвате уреда отново.

УКАЗАНИЕ



Можете да почистите купата 5, капака 3, избутвача 1, режещия нож 4, адаптера за приставки 10, приставката за рязане 12 и приставката за съргане 11 също в съдомиялната машина.

По възможност поставете частите в горната кошница на съдомиялната машина, като внимавайте да не се заклеят. В противен случай са възможни деформации и пукнатини от вътрешни напрежения!

Съхранение

- Съхранявайте почиствения уред на чисто и сухо място.

Предаване на отпадъци



В никакъв случай не изхвърляйте уреда с обикновените битови отпадъци. Този продукт подлежи на европейската директива 2012/19/EU.

Предайте уреда за отпадъци чрез лицензирана фирма за управление на отпадъци или общинската служба за управление на отпадъците.

Спазвайте действащите в момента разпоредби.

В случай на съмнение се обърнете към местния пункт за събиране на отпадъци.



Относно възможностите за отстраняване на излезлия от употреба продукт като отпадък се информирайте от Вашата общинска или градска управа.



Опаковката е произведена от екологични материали, които могат да се предават в местните пунктове за рециклиране.

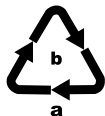

Вземете под внимание обозначението върху различните опаковъчни материали и при необходимост ги събирайте разделно. Опаковъчните материали са обозначени със съкращения (a) и цифри (b) със следното значение:

1–7: пластмаси, 20–22: хартия и картон,

80–98: композитни материали.

Сервизно обслужване

BG България
Тел.: 00800 111 4920
Е-мейл: kompennass@lidl.bg

IAN 339545_1910

Вносител

Моля, обърнете внимание, че следващият адрес не е адрес на сервиза.

Първо се свържете с горелосочения сервизен център.

KOMPERNASS HANDELS GMBH

BURGSTRASSE 21

44867 BOCHUM

GERMANY

www.kompennass.com

Отстраняване на неизправности

ПРОБЛЕМ	ВЪЗМОЖНА ПРИЧИНА	ВЪЗМОЖНИ НАЧИНИ НА ОТСТРАНЯВАНЕ
Уредът не функционира.	Уредът не е включен към контакт.	Включете уреда към контакт.
	Уредът е повреден.	Обърнете се към сервиза.
Уредът не стартира.	Купата 5 не е щракнала правилно в блока на мотора 7 .	Проверете нивото на напълване на купата 5 и го коригирайте при необходимост.
	Капакът 3 не е поставен/не е поставен и блокиран правилно.	Затворете правилно капака 3 .

Ако неизправностите не могат да се отстранят по посочените по-горе начини или установите други видове неизправности, се обърнете към нашия сервиз.

Περιεχόμενα

Εισαγωγή	42
Προβλεπόμενη χρήση	42
Παραδοτέος εξοπλισμός	42
Περιγραφή συσκευής	42
Τεχνικά χαρακτηριστικά	42
Υποδείξεις ασφαλείας	43
Πριν την πρώτη χρήση	45
Συναρμολόγηση της συσκευής	45
Λεπίδα κοπής	45
Εξάρτημα τοποθέτησης	46
Χειρισμός	46
Εργασία με τη λεπίδα κοπής	46
Εργασία με το εξάρτημα τοποθέτησης	47
Καθαρισμός και φροντίδα	48
Αποθήκευση	48
Απόρριψη	49
Σέρβις	49
Εισαγωγέας	49
Διόρθωση σφαλμάτων	50

Εισαγωγή

Συγχαρητήρια για την αγορά της νέας σας συσκευής.

Αποφασίσατε έτσι για την απόκτηση ενός προϊόντος υψηλής ποιότητας. Οι οδηγίες χρήσης είναι τμήμα αυτού του προϊόντος. Περιέχουν σημαντικές υποδείξεις για την ασφάλεια, τη χρήση και την απόρριψη. Πριν από τη χρήση του προϊόντος, εξοικειωθείτε με όλες τις υποδείξεις χειρισμού και ασφάλειας. Χρησιμοποιείτε το προϊόν μόνο όπως περιγράφεται και για τους αναφερόμενους τομείς χρήσης. Παραδώστε όλα τα έγγραφα σε περίπτωση παράδοσης του προϊόντος σε τρίτους.

Προβλεπόμενη χρήση

Αυτή η συσκευή προορίζεται αποκλειστικά για το κομμάτισμα τροφίμων. Αυτή η συσκευή προορίζεται αποκλειστικά για χρήση σε νοικοκυριά. Μην τη χρησιμοποιείτε για επαγγελματικό σκοπό.

Παραδοτέος εξοπλισμός

Κουζινομηχανή food processor

(Καπάκι, εξάρτημα ώθησης, μπόλ, μοτέρ)

Λεπίδα κοπής

Αντάπτορας δίσκων

Δίσκος τριψίματος

Δίσκος κοπής

Οδηγίες χρήσης

Αμέσως μετά την αποσυσκευασία ελέγξτε την πληρότητα του παραδοτέου εξοπλισμού.

Περιγραφή συσκευής

- 1 Εξάρτημα ώθησης
- 2 Χωνί πλήρωσης
- 3 Καπάκι
- 4 Λεπίδα κοπής
- 5 Μπόλ
- 6 Αξονας κίνησης
- 7 Μοτέρ
- 8 Πλήκτρο ON
- 9 Πλήκτρο OFF/PULSE
- 10 Αντάπτορας δίσκων
- 11 Δίσκος τριψίματος
- 12 Δίσκος κοπής

Τεχνικά χαρακτηριστικά

Ονομαστική τάση: 220 - 240 V ~ (εναλλασσόμενο ρεύμα), 50 - 60 Hz

Ονομαστική ισχύς: 250 W

Κατηγορία

προστασίας: II /  (διπλή θωράκιση)

Χρόνος σύντομης

λειτουργίας: 1 λεπτό

Χρόνος σύντομης λειτουργίας (ΣΛ)

Ο χρόνος ΣΛ (χρόνος σύντομης λειτουργίας) δείχνει για πόσο χρόνο μπορεί κανείς να λειτουργεί μια συσκευή χωρίς να υπερθερμανθεί το μοτέρ και χωρίς να πάθει βλάβες. Μετά τον δοθέντα χρόνο ΣΛ η συσκευή πρέπει να απενεργοποιηθεί έως ότου το μοτέρ αγγίξει τη θερμοκρασία δωματίου.



Όλα τα εξαρτήματα αυτής της συσκευής που έρχονται σε επαφή με τρόφιμα μπορούν να χρησιμοποιούνται με ασφάλεια στα τρόφιμα.

Υποδείξεις ασφαλείας

ΚΙΝΔΥΝΟΣ! ΗΛΕΚΤΡΟΠΛΗΞΙΑ!

- ▶ Συνδέετε τη συσκευή μόνο σε μια σύμφωνα με τις προδιαγραφές εγκατεστημένη και γειωμένη πρίζα. Η τάση δικτύου πρέπει να συμφωνεί με τα στοιχεία στην πινακίδα τύπου της συσκευής.
- ▶ Προσέχετε ώστε κατά τη λειτουργία το καλώδιο να μη βρέχεται ή υγραίνεται. Περνάτε το κατά τέτοιο τρόπο, ώστε να μην πιάνεται ή φθείρεται.
- ▶ Κρατάτε το καλώδιο μακριά από καυτές επιφάνειες.
- ▶ Μη διεξάγετε εργασίες επισκευών στη συσκευή. Οποιοσδήποτε επισκευές πρέπει να διεξάγονται μέσω του τμήματος εξυπηρέτησης πελατών ή από ειδικό προσωπικό.
- ▶ Τραβάτε το βύσμα από την πρίζα, όταν καθαρίζετε τη συσκευή ή σε περίπτωση βλάβης. Η απενεργοποίηση από μόνη της δεν αρκεί, διότι υπάρχει ακόμα τάση στη συσκευή, όσο το βύσμα βρίσκεται στην πρίζα.
- ▶ Τα βύσματα ή τα καλώδια που έχουν υποστεί βλάβη πρέπει να αντικαθίστανται αμέσως από εξουσιοδοτημένο εξειδικευμένο προσωπικό ή από το τμήμα εξυπηρέτησης πελατών, ώστε να αποφεύγονται κίνδυνοι.
- ▶ Η συσκευή και το καλώδιο σύνδεσής της πρέπει να φυλάσσονται μακριά από παιδιά.



Δεν επιτρέπεται σε καμία περίπτωση να βυθίσετε τη συσκευή σε νερό ή άλλα υγρά.

⚠ ΠΡΟΕΙΔΟΠΟΙΗΣΗ! ΚΙΝΔΥΝΟΣ ΤΡΑΥΜΑΤΙΣΜΟΥ!

- ▶ Αποσυνδέετε τη συσκευή από την παροχή ρεύματος όταν τοποθετείτε ή απομακρύνετε εξαρτήματα. Έτσι αποφεύγεται μια μη ηθελημένη ενεργοποίηση της συσκευής.
- ▶ Η συσκευή πρέπει να αποσυνδέεται πάντα από το δίκτυο όταν δεν επιτηρείται και πριν από τη συναρμολόγηση, την αποσυναρμολόγηση ή τον καθαρισμό.
- ▶ Χρησιμοποιείτε μόνο τα γνήσια αξεσουάρ για αυτή τη συσκευή. Αξεσουάρ άλλων κατασκευαστών πιθανώς να μην ενδείκνυνται και μπορεί να οδηγήσουν σε κινδύνους!
- ▶ Η παρούσα συσκευή δεν επιτρέπεται να χρησιμοποιείται από παιδιά.
- ▶ Μπορεί να γίνεται χρήση αυτής της συσκευής από άτομα με μειωμένες φυσικές, αισθητηριακές ή νοητικές ικανότητες ή με έλλειψη εμπειρίας και/ή γνώσεων, εφόσον επιτηρούνται ή έχουν εκπαιδευτεί αναφορικά με την ασφαλή χρήση της συσκευής και έχουν κατανοήσει τους επακόλουθους κινδύνους.
- ▶ Τα παιδιά δεν επιτρέπεται να παίζουν με τη συσκευή.
- ▶ Προσοχή: η λεπίδα κοπής, ο δίσκος κοπής και ο δίσκος τριψίματος είναι πολύ αιχμηρά! Γι' αυτό να είστε προσεκτικοί κατά τον καθαρισμό.
- ▶ Προσοχή: η λεπίδα κοπής, ο δίσκος κοπής και ο δίσκος τριψίματος είναι πολύ αιχμηρά! Γι' αυτό να είστε προσεκτικοί κατά το άδειασμα του μπουλ.
- ▶ Όσο λειτουργεί η συσκευή προσθέτετε αποκλειστικά τα συστατικά που απαιτούνται για την επεξεργασία.
- ▶ Μη χρησιμοποιείτε τη συσκευή για άλλους σκοπούς από τους περιγραφόμενους στις παρούσες οδηγίες. Στην περίπτωση εσφαλμένης χρήσης της συσκευής υφίσταται κίνδυνος τραυματισμού!
- ▶ Ποτέ μη βάζετε τα χέρια ή ξένα αντικείμενα στο χωνί πλήρωσης, ώστε να αποφεύγετε τραυματισμούς και φθορές στη συσκευή.

⚠️ ΠΡΟΕΙΔΟΠΟΙΗΣΗ! ΚΙΝΔΥΝΟΣ ΤΡΑΥΜΑΤΙΣΜΟΥ!

- ▶ Αλλάζετε τα αξεσουάρ μόνο όταν ο άξονας κίνησης είναι ακινητοποιημένος και εφόσον έχει τραβηχτεί η πρίζα! Η συσκευή συνεχίζει να λειτουργεί για λίγο μετά την απενεργοποίηση!
- ▶ Ποτέ μην αφήνετε τη συσκευή χωρίς επιτήρηση.
- ▶ Πριν από την αντικατάσταση αξεσουάρ ή επιπρόσθετων εξαρτημάτων, τα οποία κινούνται κατά τη λειτουργία, πρέπει να απενεργοποιηθεί η συσκευή και να αποσυνδεθεί από το δίκτυο.

Πριν την πρώτη χρήση

- Απομακρύνετε όλα τα υλικά συσκευασίας από τη συσκευή.
- Καθαρίζετε τη συσκευή όπως περιγράφεται στο Κεφάλαιο "Καθαρισμός και φροντίδα".
- Βεβαιώνετε ότι όλα τα εξαρτήματα είναι πλήρως στεγνά, προτού χρησιμοποιήσετε τη συσκευή.

Συναρμολόγηση της συσκευής

ΥΠΟΔΕΙΞΗ

- ▶ Η συσκευή μπορεί να εκκινήσει μόνο όταν το μπολ 5 και το καπάκι 3 έχουν τοποθετηθεί σωστά.

- 1) Τοποθετήστε το μοτέρ 7 σε μια επίπεδη επιφάνεια έτσι ώστε τα πόδια - βεντούζες να ακουμπάνε καλά και η συσκευή να στέκεται με ασφάλεια.
- 2) Τοποθετήστε το μπολ 5 κατά τέτοιο τρόπο στο μοτέρ 7, ώστε το βέλος ▼ στο μπολ 5 να δείχνει στην ανοιχτή κλειδαριά 7 στο μοτέρ 7. Γυρίστε το μπολ 5 τόσο, ώστε το βέλος ▼ να δείχνει στην κλειστή κλειδαριά 7 και το μπολ 5 να κουμπώνει.

Εάν θέλετε να εργαστείτε με τη λεπίδα κοπής 4, συνεχίστε με τη συναρμολόγηση όπως περιγράφεται στο κεφάλαιο "Λεπίδα κοπής".

Εάν θέλετε να εργαστείτε με το εξάρτημα τοποθέτησης, συνεχίστε με τη συναρμολόγηση όπως περιγράφεται στο κεφάλαιο "Εξάρτημα τοποθέτησης".

Λεπίδα κοπής

- 1) Τοποθετήστε τη λεπίδα κοπής 4 επάνω στον άξονα κίνησης 6. Η επίπεδη πλευρά του άξονα κίνησης 6 πρέπει να μαγκώνει σωστά στην υποδοχή της λεπίδας κοπής 4. Αλλιώς η λεπίδα κοπής 4 δεν μπορεί να τοποθετηθεί.
- 2) Τοποθετήστε το καπάκι 3 επάνω στο μπολ 5, έτσι ώστε το βέλος ▼ να δείχνει στο καπάκι 3 στο βέλος ▲ και η ανοιχτή κλειδαριά 7 στο μπολ 5.
- 3) Γυρίστε το καπάκι 3 τόσο ώστε το βέλος ▼ να δείχνει στο καπάκι 3 στο βέλος ▲ και η κλειστή κλειδαριά 7 στο μπολ 5.
- 4) Τοποθετήστε το εξάρτημα ώθησης 1 στο χωνί πλήρωσης 2.
- 5) Βάλτε το βύσμα σε μια πρίζα.

Εξάρτημα τοποθέτησης

- 1) Επιλέξτε τον επιθυμητό δίσκο:
 - το δίσκο κοπής **12**
 - ή το δίσκο τριψίματος **11**.
- 2) Στην περίπτωση που έχει εγκατασταθεί άλλος ένας δίσκος: Περιστρέψτε τον προσαρμογέα δίσκων **10** κατά προτίμηση επάνω στην κεφαλή. Πιέστε τη μακριά μεταλλική προεξοχή του δίσκου προς τα μέσα με τον αντίχειρα, έτσι ώστε αυτή η πλευρά του δίσκου να λασκάρει από τον προσαρμογέα δίσκων **10**. Τώρα μπορείτε να απομακρύνετε το δίσκο.
- 3) Εισάγετε το νέο δίσκο με την κοντή μεταλλική προεξοχή πρώτα στον προσαρμογέα δίσκων **10**:

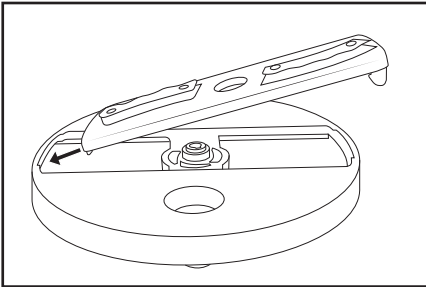

- 4) Πιέστε στη συνέχεια προσεκτικά την πλευρά με τη μακριά μεταλλική προεξοχή στον προσαρμογέα δίσκων **10**. Πιέστε τότε με τους δύο αντίχειρες στις εξωτερικές ακμές του δίσκου, έως ότου ο δίσκος εδράζεται και κουμπώνει πλήρως στον αντάπτορα δίσκων **10**.

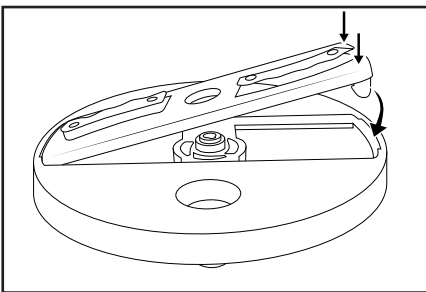

- 5) Τοποθετήστε τον αντάπτορα δίσκων **10** με τοποθετημένο δίσκο στον άξονα κίνησης **6**. Η επίπεδη πλευρά του άξονα κίνησης **6** πρέπει τότε να μαγκώνει σωστά στην υποδοχή του αντάπτορα δίσκων **10**. Αλλιώς δεν μπορεί να τοποθετηθεί ο αντάπτορας δίσκων **10**.

- 6) Τοποθετήστε το καπάκι **3** επάνω στο μπολ **5**, έτσι ώστε το βέλος ▼ να δείχνει στο καπάκι **3** στο βέλος ▲ και η ανοιχτή κλειδαριά **7** στο μπολ **5**.
- 7) Γυρίστε το καπάκι **3** τόσο, ώστε το βέλος ▼ να δείχνει στο καπάκι **3** στο βέλος ▲ και η κλειστή κλειδαριά **7** στο μπολ **5**.
- 8) Τοποθετήστε το εξάρτημα ώθησης **1** στο χωνί πλήρωσης **2**.
- 9) Βάλτε το βύσμα σε μια πρίζα.

Χειρισμός

Εργασία με τη λεπίδα κοπής

Με τη λεπίδα κοπής **4** μπορείτε να ψιλοκόψετε τρόφιμα όπως για παράδειγμα κρεμμύδια ή κρέας.

ΥΠΟΔΕΙΞΗ

► Μην προσπαθήσετε να αναμίξετε υγρά με τη λεπίδα κοπής **4**. Αυτά ξεχειλίζουν ή εκτοξεύονται.

- 1) Τοποθετήστε τη λεπίδα κοπής **4**, όπως περιγράφεται στο κεφάλαιο "Συναρμολόγηση συσκευής".
- 2) Κόψτε τα υλικά σε τεμάχια μεγέθους περ. 2 - 3 εκ.
- 3) Γεμίστε με τα υλικά. Μην υπερβαίνετε τις αναφερόμενες στον ακόλουθο πίνακα ποσότητες:

ΥΛΙΚΟ	ΜΕΓ. ΠΟΣΟΤΗΤΑ	ΤΑΧΥΤΗΤΑ
Ψωμί	μέγ. 80 γρ.	ON
Τυρί	μέγ. 150 γρ.	ON
Κρέας	μέγ. 300 γρ.	ON
Βότανα	μέγ. 30 γρ.	ON
Σκόρδο	80 - 200 γρ.	PULSE
Κρεμμύδια	μέγ. 300 γρ.	PULSE
Παγάκια	μέγ. 140 γρ.	PULSE

ΥΠΟΔΕΙΞΗ

► Οι αναφερόμενες στον πίνακα ταχύτητες είναι τιμές αναφοράς. Αυτές μπορεί να ποικίλουν ανάλογα με τη σύνθεση και την ποσότητα των υλικών!

- 4) Κλείστε το καπάκι **3**.
- 5) Μέσω πίεσης του πλήκτρου ON **8**, εκκινήστε την κοπή σε μικρά κομμάτια. Πατήστε το πλήκτρο OFF/PULSE **9** μια φορά όταν έχουν κοπεί σε μικρά κομμάτια όλα τα υλικά και θέλετε να σταματήσετε τη συσκευή.
Εάν θέλετε να επεξεργαστείτε υλικά με τη βοήθεια της λειτουργίας PULSE, πατήστε το πλήκτρο OFF/PULSE **9** πολλές φορές διαδοχικά, έως ότου κομματιαστούν όλα τα υλικά.

Εάν έχουν εναποθεθεί υλικά στα τοιχώματα του μπολ **5** ή έχουν κολλήσει στη λεπίδα:

- Απενεργοποιήστε τη συσκευή.
- Απομακρύνετε το καπάκι **3**.
- Απομακρύνετε τα υλικά από τη λεπίδα κοπής **4** καθώς και από τα εσωτερικά τοιχώματα με τη βοήθεια ενός ξέστρου ή ενός κουταλιού.
- Κλείστε το καπάκι **3**.
- Εκκινήστε εκ νέου τη συσκευή.

ΥΠΟΔΕΙΞΗ

- Επεξεργάζεστε μόνο κρέας χωρίς κόκαλα!
- Μην αφήνετε τη συσκευή να λειτουργεί για πολύ χρόνο, όταν ψιλοκόβετε (σκληρό) τυρί. Αλλιώς αυτό θα ζεσταθεί πολύ, θα αρχίσει να λιώνει και έτσι θα κολλήσει.
- Μη λειτουργείτε τη συσκευή ποτέ για περισσότερο από 1 λεπτό! Διαφορετικά, ενδέχεται να υπερθερμανθεί το μοτέρ!
- Εάν κατά τη διάρκεια της διαδικασίας κοπής θέλετε να προσθέσετε και άλλα υλικά, προσθέστε τα μέσα από το χωνί πλήρωσης **2**! Όταν ανοίγετε το καπάκι **3** η συσκευή σταματάει! Ωστόσο προσέξτε ότι δεν θα πρέπει να υπερβαίνετε τις αναφερόμενες στον πίνακα μέγιστες ποσότητες κατά την πλήρωση υλικών!

Εργασία με το εξάρτημα τοποθέτησης

Με τους δίσκους **11/12** του εξαρτήματος τοποθέτησης μπορείτε να διεξάγετε τρίψιμο ή κοπή.

- 1) Επιλέξτε τον επιθυμητό δίσκο και τοποθετήστε όλα τα εξαρτήματα, όπως περιγράφεται στο κεφάλαιο "Συναρμολόγηση συσκευής".
- 2) Απομακρύνετε το εξάρτημα ώθησης **1** από το χωνί πλήρωσης **2**.
- 3) Κόψτε τα τρόφιμα σε τόσο μεγάλα κομμάτια, ώστε να χωράνε άνετα στο χωνί πλήρωσης **2**.
- 4) Μέσω πίεσης του πλήκτρου ON **8**, εκκινήστε το τρίψιμο/ την κοπή.
- 5) Στη συνέχεια προσθέστε το ένα μετά το άλλο τα τρόφιμα. Ωθήστε τα τρόφιμα με τη βοήθεια του εξαρτήματος ώθησης **1** χωρίς να ασκείτε πίεση.

Μην υπερβαίνετε τις αναφερόμενες στον ακόλουθο πίνακα ποσότητες:

ΥΛΙΚΟ	ΔΙΣΚΟΣ ΚΟΠΗΣ
Μήλα/Καρότα	μέγ. 350 γρ.
Αγγούρι	μέγ. 1,5 τεμάχιο
Πατάτες	μέγ. 350 γρ.
Κρεμμύδια	μέγ. 200 γρ.

ΥΛΙΚΟ	ΔΙΣΚΟΣ ΤΡΙΨΙΜΑΤΟΣ
Μήλα/Καρότα	μέγ. 350 γρ.
Παρμεζάνα	μέγ. 150 γρ.
Πατάτες	μέγ. 350 γρ.
Σκληρό τυρί (π. χ. παλαιωμένο γκούντα)	μέγ. 200 γρ.

ΥΠΟΔΕΙΞΗ

- ▶ Μην επεξεργάζεστε μονομιάς μεγαλύτερες ποσότητες, αλλά ανά μερίδες διαδοχικά. Ενδιάμεσα αδειάζετε πάντα το μπολ **5**.
- ▶ Μην αφήνετε τη συσκευή να λειτουργεί για πολύ χρόνο, όταν ψιλοκόβετε (σκληρό) τυρί ή σοκολάτα. Αλλιώς αυτά τα υλικά ζεσταίνονται πολύ, αρχίζουν να λιώνουν και έτσι κολλάνε.
- ▶ Μη λειτουργείτε τη συσκευή ποτέ για περισσότερο από 1 λεπτό! Διαφορετικά, ενδέχεται να υπερθερμανθεί το μοτέρ!

Καθαρισμός και φροντίδα

ΚΙΝΔΥΝΟΣ! ΗΛΕΚΤΡΟΠΛΗΞΙΑ!

- ▶ Πριν από τον καθαρισμό της συσκευής τραβάτε πάντα το βύσμα από την πρίζα.
-  Σε καμία περίπτωση δεν επιτρέπεται το μοτέρ **7** να βυθίζεται σε υγρά! Μπορεί να προκύψει κίνδυνος ζωής από ηλεκτροπληξία και η συσκευή να υποστεί φθορά.
- ▶ Ποτέ μην ανοίγετε το περίβλημα της συσκευής. Αλλιώς υπάρχει κίνδυνος θανάτου λόγω ηλεκτροπληξίας.

ΠΡΟΕΙΔΟΠΟΙΗΣΗ! ΚΙΝΔΥΝΟΣ ΤΡΑΥΜΑΤΙΣΜΟΥ!

- ▶ Να είστε προσεκτικοί κατά τον καθαρισμό της λεπίδας κοπής **4**, του δίσκου κοπής **12** και του δίσκου τριψίματος **11**. Αυτά τα εξαρτήματα είναι πολύ αιχμηρά!

ΠΡΟΣΟΧΗ! ΥΛΙΚΕΣ ΖΗΜΙΕΣ!

- ▶ Μη χρησιμοποιείτε διαλυτικά ή τριβικά μέσα καθαρισμού. Αυτά διαβρώνουν τις επιφάνειες της συσκευής!
- ▶ Μη χρησιμοποιείτε επιθετικά, χημικά ή τριβικά μέσα καθαρισμού. Αυτά μπορεί να προσβάλουν ανεπανόρθωτα την επιφάνεια!

ΥΠΟΔΕΙΞΗ

- ▶ Καθαρίζετε πάντα όλα τα εξαρτήματα απευθείας μετά τη χρήση. Έτσι, υπολείμματα τροφίμων απομακρύνονται ευκολότερα.
- ▶ Όταν επεξεργάζεστε τρόφιμα που χρωματίζουν πολύ, όπως για παράδειγμα καρότα, ενδέχεται να χρωματιστούν και τα πλαστικά τμήματα της συσκευής. Αυτό δεν αποτελεί πρόβλημα της συσκευής και δεν επηρεάζει τη λειτουργία.
Μπορείτε να αφαιρέσετε τους αποχρωματισμούς τρίβοντας με λίγο λάδι μαγειρικής.

- Καθαρίστε το μοτέρ **7** και το καλώδιο με ένα ελαφρώς βρεγμένο πανί καθαρισμού. Στεγνώστε τα όλα καλά προτού τα χρησιμοποιήσετε εκ νέου.
- Καθαρίζετε το μπολ **5**, το καπάκι **3**, το εξάρτημα ώθησης **1**, τη λεπίδα κοπής **4**, τον αντάπτορα δίσκων **10**, το δίσκο κοπής **12** και το δίσκο τριψίματος **11** σε ζεστό νερό πλύσης. Στη συνέχεια ξεπλένετε όλα τα εξαρτήματα με καθαρό νερό έτσι ώστε να μην απομείνουν υπολείμματα απορρυπαντικού.
Στεγνώστε όλα τα εξαρτήματα πριν χρησιμοποιήσετε εκ νέου τη συσκευή.

ΥΠΟΔΕΙΞΗ

-  Μπορείτε να καθαρίσετε το μπολ **5**, το καπάκι **3**, το εξάρτημα ώθησης **1**, τη λεπίδα κοπής **4**, τον αντάπτορα δίσκων **10**, το δίσκο κοπής **12** και το δίσκο τριψίματος **11** και στο πλυντήριο πιάτων.
Εφόσον είναι δυνατό, τοποθετείτε τα εξαρτήματα στο επάνω καλάθι του πλυντηρίου πιάτων και φροντίζετε ώστε να μην μαγκώσουν πουθενά. Εισδάλλως μπορεί να προκύψουν παραμορφώσεις και ρωγμές λόγω τάσης!

Αποθήκευση

- Φυλάτε την καθαρή συσκευή σε ένα στεγνό χώρο χωρίς σκόνη.

Απόρριψη



Σε καμία περίπτωση μην απορρίψετε τη συσκευή στα οικιακά απορρίμματα. Αυτό το προϊόν υπόκειται στην ευρωπαϊκή οδηγία 2012/19/EU.

Απορρίψτε τη συσκευή μέσω μιας εγκεκριμένης επιχείρησης απόρριψης ή μέσω της κοινοτικής επιχείρησης απόρριψης. Τηρείτε τις ισχύουσες προδιαγραφές. Σε περίπτωση αμφιβολιών, επικοινωνείτε με την αρμόδια επιχείρηση απόρριψης.



Για πληροφορίες σχετικά με τις δυνατότητες απόρριψης του προϊόντος που δεν χρησιμοποιείται πλέον, απευθυνθείτε στις αρμόδιες υπηρεσίες της κοινότητας ή του δήμου σας.



Η συσκευασία αποτελείται από φιλικά προς το περιβάλλον υλικά, τα οποία μπορείτε να απορρίψετε μέσω των τοπικών σημείων ανακύκλωσης.

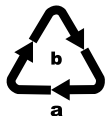

Λαμβάνετε υπόψη τη σήμανση στα διαφορετικά υλικά συσκευασίας και, εφόσον απαιτείται, ξεχωρίζετε τα. Τα υλικά συσκευασίας φέρουν σήμανση με συντομογραφίες (a) και ψηφία (b) με την εξής σημασία: 1-7: Πλαστικά, 20-22: Χαρτί και χαρτόνι, 80-98: Συνθετικά υλικά.

Σέρβις

GR Σέρβις Ελλάδα
Tel.: 801 5000 019 (0,03 EUR/Min.)
E-Mail: kompnass@lidl.gr

CY Σέρβις Κύπρος
Tel.: 8009 4409
E-Mail: kompnass@lidl.com.cy

IAN 339545_1910

Εισαγωγέας

Η ακόλουθη διεύθυνση δεν είναι διεύθυνση σέρβις. Επικοινωνήστε, κατ' αρχήν, με την αναφερόμενη υπηρεσία σέρβις.

KOMPERNASS HANDELS GMBH
BURGSTRASSE 21
44867 BOCHUM
GERMANIA
www.kompnass.com

Διόρθωση σφαλμάτων

ΠΡΟΒΛΗΜΑ	ΠΙΘΑΝΗ ΑΙΤΙΑ	ΠΙΘΑΝΕΣ ΛΥΣΕΙΣ
Η συσκευή δε λειτουργεί.	Η συσκευή δεν είναι συνδεδεμένη σε πρίζα.	Συνδέστε τη συσκευή σε μια πρίζα.
	Η συσκευή έχει υποστεί ζημιά.	Απευθυνθείτε στο τμήμα σέρβις.
Η συσκευή δεν εκκινείται.	Το μπολ ❸ δεν έχει κουμπώσει σωστά στο μοτέρ ❹.	Ελέγξτε την έδραση του μπολ ❸ και διορθώστε την εφόσον απαιτείται.
	Το καπάκι ❶ δεν έχει τοποθετηθεί και ασφαλιστεί/έχει τοποθετηθεί λάθος.	Κλείστε το καπάκι ❶ σωστά.

Εάν οι βλάβες δεν διορθώνονται με τις ανωτέρω αναφερόμενες προτάσεις αντιμετώπισης σφαλμάτων, ή εάν εξακριβώσετε άλλα είδη βλαβών, απευθυνθείτε στο τμήμα σέρβις μας.

Inhaltsverzeichnis

Einleitung	52
Bestimmungsgemäßer Gebrauch	52
Lieferumfang	52
Gerätebeschreibung	52
Technische Daten	52
Sicherheitshinweise	53
Vor dem ersten Gebrauch	55
Gerät zusammenbauen	55
Schneidmesser	55
Durchlaufschnitzler	56
Bedienen	56
Arbeiten mit dem Schneidmesser	56
Arbeiten mit dem Durchlaufschnitzler	57
Reinigung und Pflege	58
Lagerung	58
Entsorgung	59
Service	59
Importeur	59
Fehlerbehebung	60

Einleitung

Herzlichen Glückwunsch zum Kauf Ihres neuen Gerätes.

Sie haben sich damit für ein hochwertiges Produkt entschieden. Die Bedienungsanleitung ist Bestandteil dieses Produkts. Sie enthält wichtige Hinweise für Sicherheit, Gebrauch und Entsorgung. Machen Sie sich vor der Benutzung des Produkts mit allen Bedien- und Sicherheitshinweisen vertraut. Benutzen Sie das Produkt nur wie beschrieben und für die angegebenen Einsatzbereiche. Händigen Sie alle Unterlagen bei Weitergabe des Produkts an Dritte mit aus.

Bestimmungsgemäßer Gebrauch

Dieses Gerät dient ausschließlich dem Zerkleinern von Lebensmitteln. Dieses Gerät ist ausschließlich für die Benutzung in privaten Haushalten bestimmt. Benutzen Sie es nicht gewerblich.

Lieferumfang

Foodprocessor
(Deckel, Stopfer, Schüssel, Motorblock)
Schneidmesser
Scheibenadapter
Raspelscheibe
Schneidscheibe
Bedienungsanleitung

Kontrollieren Sie direkt nach dem Auspacken den Lieferumfang auf Vollständigkeit.

Gerätebeschreibung

- 1 Stopfer
- 2 Einfüllschacht
- 3 Deckel
- 4 Schneidmesser
- 5 Schüssel
- 6 Antriebswelle
- 7 Motorblock
- 8 Taste ON
- 9 Taste OFF/PULSE
- 10 Scheibenadapter
- 11 Raspelscheibe
- 12 Schneidscheibe

Technische Daten

Nennspannung: 220 – 240 V ~ (Wechselstrom),
50 – 60 Hz
Nennleistung: 250 W
Schutzklasse: II /  (Doppelisolierung)
KB-Zeit: 1 Minute

KB-Zeit

Die KB-Zeit (Kurzbetriebszeit) gibt an, wie lange man ein Gerät betreiben kann, ohne dass der Motor überhitzt und Schaden nimmt. Nach der angegebenen KB-Zeit muss das Gerät solange ausgeschaltet werden, bis sich der Motor auf Raumtemperatur abgekühlt hat.



Alle Teile dieses Gerätes, die mit Lebensmitteln in Berührung kommen, sind lebensmittelecht.

Sicherheitshinweise

GEFAHR! ELEKTRISCHER SCHLAG!

- ▶ Schließen Sie das Gerät nur an eine vorschriftsmäßig installierte und geerdete Netzsteckdose an. Die Netzspannung muss mit den Angaben auf dem Typenschild des Gerätes übereinstimmen.
- ▶ Achten Sie darauf, dass im Betrieb das Netzkabel nicht nass oder feucht wird. Führen Sie es so, dass es nicht eingeklemmt oder beschädigt werden kann.
- ▶ Halten Sie das Netzkabel von heißen Oberflächen fern.
- ▶ Führen Sie keine Reparaturarbeiten am Gerät durch. Jegliche Reparaturen müssen durch den Kundendienst oder von qualifiziertem Fachpersonal durchgeführt werden.
- ▶ Ziehen Sie den Netzstecker aus der Netzsteckdose, wenn das Gerät gereinigt wird oder im Fehlerfall. Ausschalten alleine genügt nicht, weil noch immer Netzspannung im Gerät anliegt, solange der Netzstecker in der Netzsteckdose steckt.
- ▶ Lassen Sie beschädigte Netzstecker oder Netzkabel sofort von autorisiertem Fachpersonal oder dem Kundenservice austauschen, um Gefährdungen zu vermeiden.
- ▶ Das Gerät und seine Anschlussleitung sind von Kindern fernzuhalten.



Sie dürfen das Gerät keinesfalls in Wasser oder andere Flüssigkeiten tauchen.

⚠️ WARNUNG! VERLETZUNGSGEFAHR!

- ▶ Trennen Sie das Gerät grundsätzlich vom Stromnetz, wenn Sie Zubehörteile abnehmen oder anbringen. Ein unbeabsichtigtes Einschalten des Gerätes wird so vermieden.
- ▶ Das Gerät ist bei nicht vorhandener Aufsicht und vor dem Zusammenbau, dem Auseinandernehmen oder Reinigen stets vom Netz zu trennen.
- ▶ Verwenden Sie nur die Original-Zubehörteile zu diesem Gerät. Zubehörteile anderer Hersteller sind dafür möglicherweise nicht geeignet und führen zu Gefährdungen!
- ▶ Dieses Gerät darf nicht von Kindern benutzt werden.
- ▶ Dieses Gerät kann von Personen mit reduzierten physischen, sensorischen oder mentalen Fähigkeiten oder Mangel an Erfahrung und/oder Wissen benutzt werden, wenn sie beaufsichtigt oder bezüglich des sicheren Gebrauchs des Gerätes unterwiesen wurden und die daraus resultierenden Gefahren verstanden haben.
- ▶ Kinder dürfen nicht mit dem Gerät spielen.
- ▶ Vorsicht: das Schneidmesser, die Schneidscheibe und die Raspelscheibe sind sehr scharf! Gehen Sie daher vorsichtig bei der Reinigung vor.
- ▶ Vorsicht: das Schneidmesser, die Schneidscheibe und die Raspelscheibe sind sehr scharf! Gehen Sie daher vorsichtig beim Leeren der Schüssel vor.
- ▶ Geben Sie, während das Gerät läuft, ausschließlich die zu verarbeitenden Zutaten in die Schüssel.
- ▶ Verwenden Sie das Gerät nicht für andere Zwecke, als in dieser Bedienungsanleitung beschrieben. Bei Missbrauch des Gerätes besteht Verletzungsgefahr!
- ▶ Stecken Sie niemals Hände oder Fremdgegenstände in den Einfüllschacht, um Verletzungen und Beschädigungen des Gerätes zu vermeiden.

⚠️ WARNUNG! VERLETZUNGSGEFAHR!

- ▶ Wechseln Sie das Zubehör nur bei Stillstand des Antriebs und bei gezogenem Netzstecker! Das Gerät läuft nach dem Ausschalten noch kurze Zeit nach!
- ▶ Lassen Sie das Gerät niemals unbeaufsichtigt.
- ▶ Vor dem Auswechseln von Zubehör oder Zusatzteilen, die im Betrieb bewegt werden, muss das Gerät ausgeschaltet und vom Netz getrennt werden.

Vor dem ersten Gebrauch

- Entfernen Sie alle Verpackungsmaterialien vom Gerät.
- Reinigen Sie das Gerät, wie im Kapitel „Reinigung und Pflege“ beschrieben.
- Vergewissern Sie sich, dass alle Teile vollständig trocken sind, bevor Sie das Gerät verwenden.

Gerät zusammenbauen

HINWEIS

- ▶ Das Gerät lässt sich nur starten, wenn die Schüssel **5** und der Deckel **3** korrekt aufgesetzt sind.

- 1) Stellen Sie den Motorblock **7** auf eine ebene Fläche, so dass die Saugnapffüße sich fest saugen und das Gerät sicher steht.
- 2) Setzen Sie die Schüssel **5** so auf den Motorblock **7**, dass der Pfeil ▼ auf der Schüssel **5** auf das geöffnete Schloss **1** am Motorblock **7** weist. Drücken Sie die Schüssel **5** etwas herunter und drehen Sie sie so weit, dass der Pfeil ▼ auf das geschlossene Schloss **1** weist und die Schüssel **5** einrastet.

Wenn Sie mit dem Schneidmesser **4** arbeiten wollen, fahren Sie mit dem Zusammenbau wie im Kapitel „Schneidmesser“ beschrieben fort.

Wenn Sie mit dem Durchlaufschnitzler arbeiten wollen, fahren Sie mit dem Zusammenbau wie im Kapitel „Durchlaufschnitzler“ beschrieben fort.

Schneidmesser

- 1) Setzen Sie das Schneidmesser **4** auf die Antriebswelle **6**. Die abgeflachte Seite der Antriebswelle **6** muss dabei korrekt in die Aufnahme des Schneidmessers **4** greifen. Ansonsten kann das Schneidmesser **4** nicht aufgesetzt werden.
- 2) Setzen Sie den Deckel **3** auf die Schüssel **5**, so dass der Pfeil ▼ am Deckel **3** auf den Pfeil ▲ und das geöffnete Schloss **1** an der Schüssel **5** zeigt.
- 3) Drehen Sie den Deckel **3** soweit, dass der Pfeil ▼ am Deckel **3** auf den Pfeil ▲ und das geschlossene Schloss **1** auf der Schüssel **5** zeigt.
- 4) Setzen Sie den Stopfer **1** in den Einfüllschacht **2**.
- 5) Stecken Sie den Netzstecker in eine Netzsteckdose.

Durchlaufschnitzler

- 1) Wählen Sie die gewünschte Scheibe:
 - die Schneidscheibe 12
 - oder die Raspelscheibe 11.
- 2) Falls noch eine andere Scheibe installiert ist: Drehen Sie den Scheibenadapter 10 auf den Kopf. Drücken Sie die lange Metalllasche der Scheibe mit dem Daumen nach innen, so dass sich diese Seite der Scheibe aus dem Scheibenadapter 10 löst. Sie können die Scheibe nun entnehmen.
- 3) Stecken Sie die neue Scheibe mit der kurzen Metalllasche zuerst in den Scheibenadapter 10:

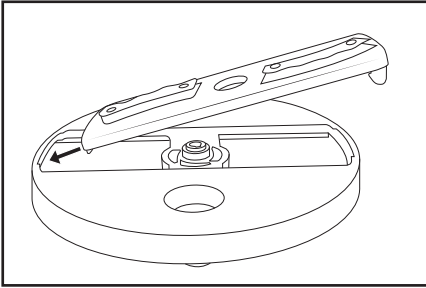

- 4) Drücken Sie dann vorsichtig die Seite mit der langen Metalllasche in den Scheibenadapter 10. Drücken Sie dabei am besten mit den beiden Daumen an den äußeren Kanten der Scheibe, bis die Scheibe komplett im Scheibenadapter 10 sitzt und einrastet:

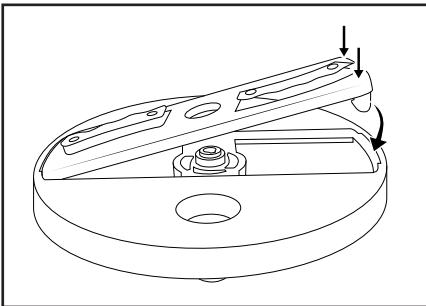

- 5) Setzen Sie den Scheibenadapter 10 mit eingesetzter Scheibe auf die Antriebswelle 6. Die abgeflachte Seite der Antriebswelle 6 muss dabei korrekt in die Aufnahme des Scheibenadapters 10 greifen. Ansonsten kann der

Scheibenadapter 10 nicht aufgesetzt werden.

- 6) Setzen Sie den Deckel 3 auf die Schüssel 5, so dass der Pfeil ▼ am Deckel 3 auf den Pfeil ▲ und das geöffnete Schloss 7 an der Schüssel 5 zeigt.
- 7) Drehen Sie den Deckel 3 soweit, dass der Pfeil ▼ am Deckel 3 auf den Pfeil ▲ und das geschlossene Schloss 8 auf der Schüssel 5 zeigt.
- 8) Setzen Sie den Stopfer 1 in den Einfüllschacht 2.
- 9) Stecken Sie den Netzstecker in eine Netzsteckdose.

Bedienen

Arbeiten mit dem Schneidmesser

Mit dem Schneidmesser 4 können Sie Lebensmittel, wie zum Beispiel Zwiebeln oder Fleisch, zerkleinern.

HINWEIS

► Versuchen Sie nicht, Flüssigkeiten mit dem Schneidmesser 4 zu mischen. Diese laufen über oder spritzen heraus.

- 1) Setzen Sie das Schneidmesser 4, wie im Kapitel „Gerät zusammenbauen“ beschrieben, ein.
- 2) Schneiden Sie die Zutaten in ca. 2 - 3 cm große Stücke.
- 3) Füllen Sie die Zutaten ein. Überschreiten Sie dabei nicht die in der nachfolgenden Tabelle angegebenen Mengen:

ZUTAT	MAX. MENGE	GESCHWINDIGKEIT
Brot	max. 80 g	ON
Käse	max. 150 g	ON
Fleisch	max. 300 g	ON
Kräuter	max. 30 g	ON
Knoblauch	80 - 200 g	PULSE
Zwiebeln	max. 300 g	PULSE
Eiswürfel	max. 140 g	PULSE

HINWEIS

- ▶ Die in der Tabelle angegebenen Geschwindigkeiten sind Richtwerte. Diese können je nach Beschaffenheit und Menge der Zutaten variieren!

- 4) Schließen Sie den Deckel **3**.
- 5) Starten Sie, durch Drücken der Taste ON **8**, das Zerkleinern. Drücken Sie die Taste OFF/PULSE **9** einmal, wenn alle Zutaten zerkleinert sind und Sie das Gerät stoppen wollen. Wenn Sie die Zutaten mit Hilfe der PULSE-Funktion verarbeiten wollen, drücken Sie die Taste OFF/PULSE **9** mehrere Male hintereinander, bis alle Zutaten zerkleinert sind.

Falls Zutaten sich an der Wand der Schüssel **5** absetzen oder am Messer kleben:

- Schalten Sie das Gerät aus.
- Nehmen Sie den Deckel **3** ab.
- Entfernen Sie die Zutaten vom Schneidmesser **4** sowie von der Innenwand mit Hilfe eines Teigschabers oder eines Löffels.
- Schließen Sie den Deckel **3**.
- Starten Sie das Gerät erneut.

HINWEIS

- ▶ Verarbeiten Sie nur knochenfreies Fleisch!
- ▶ Lassen Sie das Gerät nicht zu lange laufen, wenn Sie (Hart-)Käse zerkleinern. Dieser wird sonst zu heiß, beginnt zu schmelzen und verklumpt dadurch.
- ▶ Lassen Sie das Gerät niemals länger als 1 Minute laufen! Ansonsten kann der Motor überhitzen!
- ▶ Wenn Sie während des Schneidvorganges noch Zutaten nachfüllen wollen, geben Sie diese durch den Einfüllschacht **2** hinzu! Wenn Sie den Deckel **3** öffnen, stoppt das Gerät! Achten Sie jedoch darauf, dass Sie die in der Tabelle angegebenen Höchstmengen beim Nachfüllen von Zutaten nicht überschreiten!

Arbeiten mit dem Durchlaufschnitzler

Mit den Scheiben **11/12** des Durchlaufschnitzlers können Sie raspeln oder schneiden.

- 1) Wählen Sie die gewünschte Scheibe aus und setzen Sie alles zusammen, wie im Kapitel „Gerät zusammenbauen“ beschrieben.
- 2) Entfernen Sie den Stopfer **1** aus dem Einfüllschacht **2**.
- 3) Schneiden Sie die Lebensmittel in so große Stücke, dass diese ohne Probleme in den Einfüllschacht **2** passen.
- 4) Starten Sie, durch Drücken der Taste ON **8**, das Raspeln/Schneiden.
- 5) Füllen Sie dann nach und nach die Lebensmittel ein. Schieben Sie dabei die Lebensmittel mit Hilfe des Stopfers **1** nach, ohne Druck auszuüben.

Überschreiten Sie dabei nicht die in der nachfolgenden Tabelle angegebenen Mengen:

ZUTAT	SCHNEIDSCHLEIBE
Äpfel/Möhren	max. 350 g
Schlangengurke	max. 1,5 Stück
Kartoffeln	max. 350 g
Zwiebeln	max. 200 g

ZUTAT	RASPELSCHLEIBE
Äpfel/Möhren	max. 350 g
Parmesan	max. 150 g
Kartoffeln	max. 350 g
Hartkäse (z.B. alter Gouda)	max. 200 g

HINWEIS

- ▶ Verarbeiten Sie größere Mengen nicht auf einmal, sondern in mehreren Portionen hintereinander. Leeren Sie zwischendurch immer die Schüssel **5**.
- ▶ Lassen Sie das Gerät nicht zu lange laufen, wenn Sie (Hart-)Käse oder Schokolade zerkleinern. Die Zutaten werden sonst zu heiß, beginnen zu schmelzen und verklumpen dadurch.
- ▶ Lassen Sie das Gerät niemals länger als 1 Minute laufen! Ansonsten kann der Motor überhitzen!

Reinigung und Pflege

⚠ STROMSCHLAGGEFAHR

- ▶ Bevor Sie das Gerät reinigen, ziehen Sie immer den Netzstecker aus der Netzsteckdose.
-  Auf keinen Fall darf der Motorblock **7** in Flüssigkeiten getaucht werden! Hierdurch kann Lebensgefahr durch elektrischen Schlag entstehen und das Gerät beschädigt werden.
- ▶ Öffnen Sie niemals das Gehäuse des Gerätes. Andernfalls besteht Lebensgefahr durch elektrischen Schlag.

⚠ WARNUNG! VERLETZUNGSGEFAHR!

- ▶ Seien Sie vorsichtig beim Reinigen des Schneidmessers **4**, der Schneidscheibe **12** und der Raspelscheibe **11**. Diese Teile sind sehr scharf!

⚠ ACHTUNG! SACHSCHADEN!

- ▶ Verwenden Sie keine Lösungs- oder Scheuermittel. Diese greifen die Oberflächen des Gerätes an!
- ▶ Benutzen Sie keine aggressiven, chemischen oder scheuernden Reinigungsmittel! Diese können die Oberfläche irreparabel angreifen!

HINWEIS

- ▶ Reinigen Sie alle Teile immer direkt nach dem Gebrauch. So lassen sich Lebensmittelreste leichter entfernen.
- ▶ Wenn Sie stark färbende Lebensmittel verarbeiten, wie zum Beispiel Möhren, kann es sein, dass sich die Plastikteile des Gerätes verfärben. Dies stellt keinen Mangel am Gerät dar und beeinträchtigt nicht die Funktion. Sie können Verfärbungen mit ein wenig Speiseöl abreiben.

- Reinigen Sie den Motorblock **7** und das Netzkabel mit einem leicht angefeuchteten Spültuch. Trocknen Sie alles gut ab, bevor Sie es erneut verwenden.
- Reinigen Sie die Schüssel **5**, den Deckel **3**, den Stopfer **1**, das Schneidmesser **4**, den Scheibenadapter **10**, die Schneidscheibe **12** und die Raspelscheibe **11** in warmem Spülwasser. Spülen Sie danach alle Teile mit klarem Wasser ab, so dass keine Spülmittelreste an den Teilen haften. Trocknen Sie alle Teile gut ab, bevor Sie das Gerät erneut verwenden.

HINWEIS



- Sie können die Schüssel **5**, den Deckel **3**, den Stopfer **1**, das Schneidmesser **4**, den Scheibenadapter **10**, die Schneidscheibe **12** und die Raspelscheibe **11** auch in der Spülmaschine reinigen.

Legen Sie die Teile, wenn möglich, in den oberen Korb der Spülmaschine und achten Sie darauf, dass keines der Teile eingeklemmt wird. Ansonsten kann es zu Verformungen und Spannungsrissen kommen!

Lagerung

- Bewahren Sie das gereinigte Gerät an einem staubfreien und trockenen Ort auf.

Entsorgung



Werfen Sie das Gerät keinesfalls in den normalen Hausmüll. Dieses Produkt unterliegt der europäischen Richtlinie 2012/19/EU.

Entsorgen Sie das Gerät über einen zugelassenen Entsorgungsbetrieb oder über Ihre kommunale Entsorgungseinrichtung. Beachten Sie die aktuell geltenden Vorschriften. Setzen Sie sich im Zweifelsfall mit Ihrer Entsorgungseinrichtung in Verbindung.



Möglichkeiten zur Entsorgung des ausgedienten Produkts erfahren Sie bei Ihrer Gemeinde- oder Stadtverwaltung.



Die Verpackung besteht aus umweltfreundlichen Materialien, die Sie über die örtlichen Recyclingstellen entsorgen können.

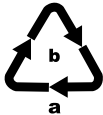

Beachten Sie die Kennzeichnung auf den verschiedenen Verpackungsmaterialien und trennen Sie diese gegebenenfalls gesondert. Die Verpackungsmaterialien sind gekennzeichnet mit Abkürzungen (a) und Ziffern (b) mit folgender Bedeutung: 1–7: Kunststoffe, 20–22: Papier und Pappe, 80–98: Verbundstoffe.

Service

- DE Service Deutschland**
Tel.: 0800 5435 111 (Kostenfrei aus dem dt. Festnetz/Mobilfunknetz)
E-Mail: kompernass@lidl.de
- AT Service Österreich**
Tel.: 0820 201 222 (0,15 EUR/Min.)
E-Mail: kompernass@lidl.at
- CH Service Schweiz**
Tel.: 0842 665566 (0,08 CHF/Min., Mobilfunk max. 0,40 CHF/Min.)
E-Mail: kompernass@lidl.ch

IAN 339545_1910

Importeur

Bitte beachten Sie, dass die folgende Anschrift keine Serviceanschrift ist. Kontaktieren Sie zunächst die benannte Servicestelle.

KOMPERNASS HANDELS GMBH
BURGSTRASSE 21
44867 BOCHUM
DEUTSCHLAND
www.kompernass.com

Fehlerbehebung

PROBLEM	MÖGLICHE URSACHE	MÖGLICHE LÖSUNGEN
Das Gerät funktioniert nicht.	Das Gerät ist nicht mit einer Netzsteckdose verbunden.	Schließen Sie das Gerät an eine Netzsteckdose an.
	Das Gerät ist beschädigt.	Wenden Sie sich an den Service.
Das Gerät startet nicht.	Die Schüssel 5 ist nicht korrekt in den Motorblock 7 eingerastet.	Kontrollieren Sie den Stand der Schüssel 5 und korrigieren Sie ihn gegebenenfalls.
	Der Deckel 3 ist nicht/nicht korrekt aufgesetzt und verriegelt.	Schließen Sie den Deckel 3 korrekt.

Sollten sich die Störungen nicht mit oben stehenden Fehlerbehebungen beheben lassen, oder wenn Sie andere Arten von Störungen feststellen, wenden Sie sich bitte an unseren Service.

KOMPERNASS HANDELS GMBH

BURGSTRASSE 21

44867 BOCHUM

GERMANY

www.kompernass.com

Stanje informacija · Stanje informacija · Versiunea informatiilor · Актуалност на информацията

Έκδοση των πληροφοριών · Stand der Informationen: 11 / 2019 · Ident.-No.: KM250C1-112019-1

IAN 339545_1910