



## **AKKU-HEISSKLEBEPISTOLE PHPA 4 B3**

DE AT CH

### **AKKU-HEISSKLEBEPISTOLE**

Originalbetriebsanleitung

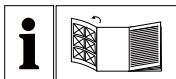

DE AT CH

Klappen Sie vor dem Lesen die Seite mit den Abbildungen aus und machen Sie sich anschließend mit allen Funktionen des Gerätes vertraut.

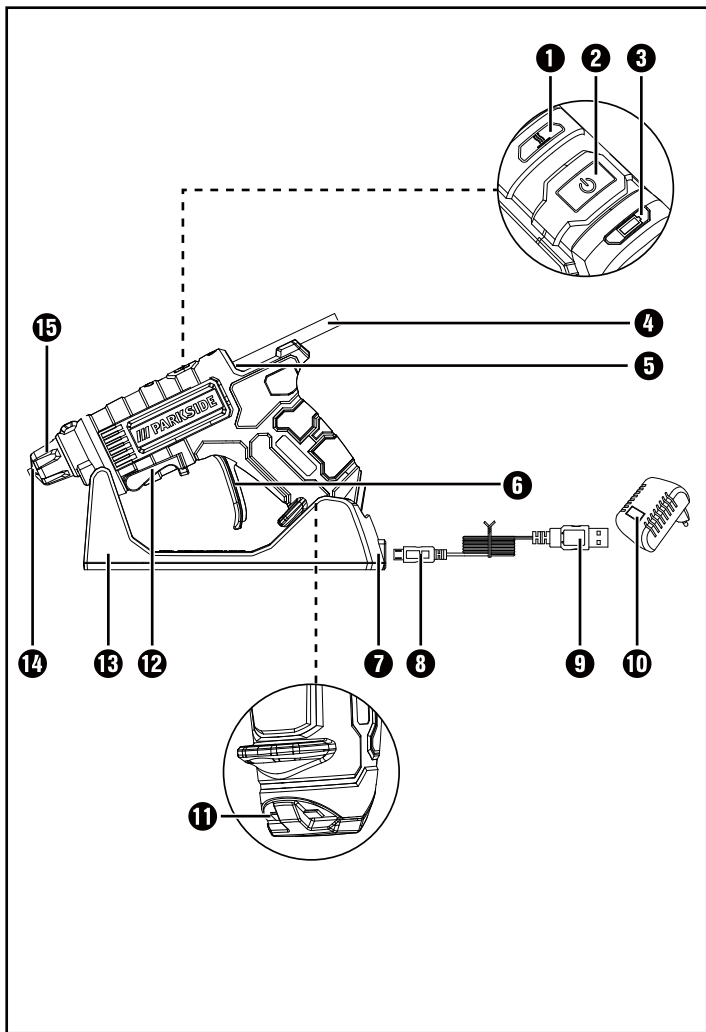

# Inhaltsverzeichnis

<b>Einleitung</b> .....	<b>2</b>
Bestimmungsgemäßer Gebrauch .....	2
Hinweise zu Warenzeichen .....	2
Ausstattung .....	3
Lieferumfang .....	3
Technische Daten .....	4
<b>Allgemeine Sicherheitshinweise für Elektrowärmewerkzeuge</b> .....	<b>5</b>
Verwendung und Behandlung des Akkuwerkzeugs .....	7
Sicherheitshinweise für Ladegeräte .....	8
<b>Vor der Inbetriebnahme</b> .....	<b>9</b>
Geräte-Akku laden .....	9
Akku-Kapazitätsanzeige .....	10
Klebestellen vorbereiten .....	10
<b>Inbetriebnahme</b> .....	<b>11</b>
<b>Wartung und Reinigung</b> .....	<b>13</b>
<b>Entsorgung</b> .....	<b>13</b>
<b>Garantie der Kompernaß Handels GmbH</b> .....	<b>15</b>
<b>Service</b> .....	<b>18</b>
<b>Importeur</b> .....	<b>18</b>
<b>Original-Konformitätserklärung</b> .....	<b>19</b>

# AKKU-HEISSKLEBEPISTOLE PHPA 4 B3

## Einleitung



Wir beglückwünschen Sie zum Kauf Ihres neuen Gerätes. Sie haben sich damit für ein hochwertiges Produkt entschieden. Die Bedienungsanleitung ist Teil dieses Produkts.

Sie enthält wichtige Hinweise für Sicherheit, Gebrauch und Entsorgung. Machen Sie sich vor der Benutzung des Produkts mit allen Bedien- und Sicherheitshinweisen vertraut. Benutzen Sie das Produkt nur wie beschrieben und für die angegebenen Einsatzbereiche. Händigen Sie alle Unterlagen bei Weitergabe des Produkts an Dritte mit aus.

## Bestimmungsgemäßer Gebrauch

Das Gerät ist zum Verkleben von Holz, Karton, Verpackungen, PVC, Teppich, Dichtungen, Kunststoff, Leder, Keramik, Glas und Gewebe mit Schmelzkleber geeignet. Das zu klebende Material muss sauber, trocken und fettfrei sein. Außerdem können Sie das Gerät zum Abdichten, Verfugen, Basteln und Dekorieren verwenden. Jede andere Verwendung oder Veränderung des Gerätes gilt als nicht bestimmungsgemäß und birgt erhebliche Unfallgefahren. Für aus bestimmungswidriger Verwendung entstandene Schäden übernimmt der Hersteller keine Haftung. Das Gerät ist nicht für den gewerblichen Einsatz bestimmt.

## Hinweise zu Warenzeichen

USB® ist ein eingetragenes Warenzeichen von USB Implementers Forum, Inc.

Alle weiteren Namen und Produkte können die Warenzeichen oder eingetragene Warenzeichen ihrer jeweiligen Eigentümer sein.

## **Ausstattung**

- ❶ Temperaturanzeige
- ❷ EIN-/AUS-Taster
- ❸ Akkukapazitäts-/Ladezustandsanzeige
- ❹ Klebestick
- ❺ Vorschubkanal
- ❻ Vorschubbügel
- ❼ USB-C-Anschluss
- ❽ USB-C-Stecker des Ladekabels
- ❾ USB-Stecker des Ladekabels
- ❿ Netzadapter
- ⓫ Anschlusskontakte
- ⓬ Aufstellbügel
- ⓭ Ladegerät mit Gerätehalter
- ⓮ Düse
- ⓯ Hitzeschutzmantel der Düse

## **Lieferumfang**

- 1 Akku-Heißklebepistole
- 1 Ladegerät mit Gerätehalter
- 1 Aufstellbügel
- 1 Ladekabel
- 1 Netzadapter
- 6 Klebesticks
- 1 Bedienungsanleitung

## Technische Daten

### Akku-Heißklebepistole PHPA 4 B3

Batterie-Nennspannung	4 V $\text{---}$ (Gleichstrom)
Zellen	1
Akku (integriert)	 LITHIUM-Ionen
Akku-Kapazität	1500 mAh
Aufheizzeit	ca. 60 Sek.
Temperatur	ca. 170 °C
Durchmesser Klebestick	Ø 7 mm



### HINWEIS

- Wir empfehlen Ihnen handelsübliche Klebestifte mit Ø 7 mm zu verwenden.

Länge Klebestick	140 mm
Arbeitszeit mit einer Akkuladung	ca. 30 Min.

### Ladegerät PHPA 4 B3-1

#### EINGANG/Input

Nennspannung	100–240 V $\sim$ , 50/60 Hz (Wechselstrom)
Nennstrom	300 mA
Sicherheitstransformator	
Schaltnetzteil	

#### AUSGANG/Output

Nennspannung	5 V $\text{---}$ (Gleichstrom)
Nennstrom	1,7 A
Ladedauer	ca. 1 Std.
Schutzklasse	II/  (Doppelisolierung)



## Allgemeine Sicherheitshinweise für Elektrowärmewerkzeuge

### **WARNUNG!**

- ▶ Lesen Sie alle Sicherheitshinweise und Anweisungen. Versäumnisse bei der Einhaltung der Sicherheitshinweise und Anweisungen können elektrischen Schlag, Brand und/oder schwere Verletzungen verursachen.

### **Bewahren Sie alle Sicherheitshinweise und Anweisungen für die Zukunft auf.**

Der in den Sicherheitshinweisen verwendete Begriff „Elektrowärmewerkzeug“ bezieht sich auf netzbetriebene Elektrowärmewerkzeuge (mit Netzkabel) und auf akkubetriebene Elektrowärmewerkzeuge (ohne Netzkabel).

- **Kinder sollten beaufsichtigt werden, um sicher zu stellen, dass sie nicht mit dem Gerät spielen.**
- **ACHTUNG!** Dieses Gerät muss auf seinen Aufstellbügel **12** oder dem Ladegerät **13** aufgelegt werden, wenn es nicht in Gebrauch ist
- Halten Sie das Gerät von Regen oder Nässe fern. Das Eindringen von Wasser in ein Elektrogerät erhöht das Risiko eines elektrischen Schlages.



- Nur zur Verwendung in geschlossenen Räumen.
- In Arbeitspausen dient der Aufstellbügel 12 als Ständer.
- Das Gerät nach Gebrauch und vor der Aufbewahrung, komplett abkühlen lassen.
- Bearbeiten Sie kein asbesthaltiges Material.
- **Vermeiden Sie Verletzungs- und Brandgefahr sowie Gesundheitsgefährdungen: Verbrennungsgefahr!** Die Düse wird über 170 °C heiß. Der Kleber wird über 170 °C heiß. Fassen Sie die Düse oder den Kleber nicht an. Lassen Sie den heißen Kleber nicht auf Personen oder Tiere gelangen. Bei Hautkontakt sofort die Stelle einige Minuten unter einen kalten Wasserstrahl halten. Versuchen Sie nicht den Klebstoff von der Haut zu entfernen.
-  Ziehen Sie den Klebestift nicht zurück!

## **Verwendung und Behandlung des Akkuwerkzeugs**

- a) Laden Sie das Gerät nur in Ladegeräten auf, die vom Hersteller empfohlen werden. Für ein Ladegerät, das für eine bestimmte Art von Akkus geeignet ist, besteht Brandgefahr, wenn es mit anderen Akkus verwendet wird.
- b) Halten Sie das nicht benutzte Gerät fern von Büroklammern, Münzen, Schlüsseln, Nägeln, Schrauben oder anderen kleinen Metallgegenständen, die eine Überbrückung der Kontakte verursachen könnten. Ein Kurzschluss zwischen den Akkukontakten kann Verbrennungen oder Feuer zur Folge haben.
- c) Bei falscher Anwendung kann Flüssigkeit aus dem Akku austreten. Vermeiden Sie den Kontakt damit. Bei zufälligem Kontakt mit Wasser abspülen. Wenn die Flüssigkeit in die Augen kommt, nehmen Sie zusätzlich ärztliche Hilfe in Anspruch. Austretende Akkuflüssigkeit kann zu Hautreizungen oder Verbrennungen führen.



### **VORSICHT! EXPLOSIONSGEFAHR!**

**Laden Sie nicht aufladbare Batterien niemals auf.**

**Schützen Sie das Gerät vor Hitze, z. B. auch vor dauernder Sonneneinstrahlung, Feuer, Wasser und Feuchtigkeit.** Es besteht Explosionsgefahr.

## Sicherheitshinweise für Ladegeräte

- Dieses Gerät kann von Kindern ab 8 Jahren und darüber sowie von Personen mit verringerten physischen, sensorischen oder mentalen Fähigkeiten oder Mangel an Erfahrung und Wissen benutzt werden, wenn sie beaufsichtigt oder bezüglich des sicheren Gebrauchs des Gerätes unterwiesen wurden und die daraus resultierenden Gefahren verstehen. Kinder dürfen nicht mit dem Gerät spielen. Reinigung und Benutzer-Wartung dürfen nicht von Kindern ohne Beaufsichtigung durchgeführt werden.



Das Ladegerät ist nur für den Betrieb im Innenbereich geeignet.

- Bei Verwendung eines USB-Netzteils muss die verwendete Steckdose immer leicht zugänglich sein, damit in einer Gefahrensituation das USB-Netzteil schnell aus der Steckdose entfernt werden kann. Beachten Sie auch die Bedienungsanleitung des USB-Netzteils.



PHPA 4 B3-1

**WARNUNG!** Um den Akku dieses Gerätes aufzuladen, verwenden Sie nur das mitgelieferte Ladegerät **13**.



170°C

Die Düse **14** wird über 170 °C heiß.

## **WARNUNG!**

- Betreiben Sie das Ladegerät nicht mit beschädigtem Netzstecker. Ein beschädigter Netzstecker bedeutet Lebensgefahr durch elektrischen Schlag.

# Vor der Inbetriebnahme

## Geräte-Akku laden

Nur zur Verwendung in Innenräumen!

### **HINWEIS**

- ▶ Der Akku wird teilgeladen ausgeliefert. Laden Sie den Akku vor der ersten Inbetriebnahme mindestens 1 Stunde. Sie können den Li-Ionen-Akku jederzeit aufladen, ohne die Lebensdauer zu verkürzen. Eine Unterbrechung des Ladevorgangs schädigt den Akku nicht.
- Laden Sie das Gerät nie, wenn die Umgebungstemperatur unterhalb 10 °C oder oberhalb 40 °C liegt.

## Ladevorgang starten

- ◆ Verbinden Sie den USB-C-Stecker des Ladekabels **8** mit dem USB-C-Anschluss **7** des Ladegeräts **13**.
- ◆ Verbinden Sie den USB-Stecker des Ladekabels **9** mit dem Netzadapter **10**.
- ◆ Schließen Sie den Netzadapter **10** an eine Stromquelle mit 100–240 V ~, 50/60 Hz an.
- ◆ Setzen Sie die Akku-Heißklebepistole in das Ladegerät **13** ein. Die Ladezustandsanzeige **3** leuchtet rot.

## Ladevorgang beenden

- ◆ Die grüne Ladezustandsanzeige **3** signalisiert Ihnen, dass der Ladevorgang abgeschlossen und die Akku-Heißklebepistole einsatzbereit ist.
- ◆ Nehmen Sie die Akku-Heißklebepistole aus dem Ladegerät **13**.
- ◆ Trennen Sie den Netzadapter **10** vom Netz.

## Akku-Kapazitätsanzeige

Die Akku-Kapazitätsanzeige **3** signalisiert Ihnen den Ladezustand des Akkus anhand von 2 farbigen LED's.

### Grüne LED

Der Akku ist voll aufgeladen.

### Rote LED

Der Akku ist leer, laden Sie den Akku auf.

## Klebestellen vorbereiten

- Verwenden Sie keine brennbaren Lösungsmittel zum Reinigen der Klebestellen.
- Die Umgebungstemperatur und die zu klebenden Materialien dürfen nicht kälter als +5 °C und nicht wärmer als +50 °C sein.
- Klebestellen müssen sauber, trocken und fettfrei sein.
- ◆ Rauen Sie glatte Oberflächen vor dem Kleben an.
- ◆ Wärmen Sie schnell abkühlende Materialien wie z. B. Stahl zur besseren Klebhaftung etwas an.

# Inbetriebnahme

## Klebestick einsetzen

- ◆ Schieben Sie den Klebestick **4** in den Vorschubkanal **5**.

## Einschalten

- ◆ Zum Einschalten der Akku-Heißklebepistole drücken Sie solange auf den EIN-/AUS-Taster **2** bis die Temperaturanzeige **1** rot und die Akkukapazitäts-/Ladezustandsanzeige **3** grün/rot aufleuchtet.

Der Klebstoff wird erhitzt.

- ◆ Lassen Sie das Gerät ca. 60 Sekunden aufheizen. Das Gerät ist nun betriebsbereit.

- Die Temperaturanzeige **1** leuchtet grün, sobald das Gerät die Arbeitstemperatur erreicht hat.

## Ausschalten

- ◆ Zum Ausschalten der Akku-Heißklebepistole drücken Sie einmal auf den EIN-/AUS-Taster **2**. Die Temperaturanzeige **1** erlischt.
- ◆ Stellen Sie die Akku-Heißklebepistole während Arbeitsunterbrechungen auf dem Aufstellbügel **12** ab. Lassen Sie sie vollständig auskühlen, bevor Sie das Gerät wegpacken. Die heiße Düse **14** kann Schaden anrichten und/oder Verbrennungen verursachen.

## Automatisches Ausschalten

### HINWEIS

- ▶ Die Akku-Heißklebepistole schaltet sich nach 10 Minuten automatisch ab, um Energie zu sparen.
  - Schalten Sie die Akku-Heißklebepistole wieder ein. Überprüfen Sie die Temperaturanzeige **1** bzw. die Akkukapazitätsanzeige **3** ob Sie das Gerät gegebenenfalls wieder aufladen oder aufheizen müssen.
- ▶ Um Energie zu sparen, schalten Sie die Akku-Heißklebepistole nur ein, wenn Sie sie benutzen.
- ▶ Stellen Sie die Akku-Heißklebepistole während Arbeitsunterbrechungen auf dem Aufstellbügel **12** ab.

## Kleben

- ◆ Drücken Sie den Vorschubbügel **6**, um den Fluss des Klebers den Anforderungen entsprechend zu regulieren.
- ◆ Tragen Sie den Kleber punktförmig auf. Tragen Sie bei flexiblen Materialien wie z.B. Textilien den Kleber in Zickzacklinien auf.
- ◆ Drücken Sie die beiden zu verklebenden Werkstücke nach dem Auftragen des Klebers sofort für ca. 30 Sekunden zusammen. Die Klebestelle ist nach ca. 5 Minuten belastbar.
- ◆ Stellen Sie die Akku-Heißklebepistole während Arbeitsunterbrechungen auf dem Aufstellbügel **12** ab.
- ◆ Entfernen Sie etwaige Kleberreste nach dem Erkalten mit einem scharfen Messer. Klebestellen lassen sich durch Erhitzen wieder lösen.

## Wartung und Reinigung

Die Akku-Heißklebepistole ist wartungsfrei.



**WARNUNG!** Ziehen Sie vor allen Reinigungsarbeiten den Netzadapter **10** aus der Steckdose. Halten Sie das Gerät stets sauber und trocken.

- Das Gerät muss stets sauber, trocken und frei von Öl oder Schmierfetten sein.
- Es dürfen keine Flüssigkeiten in das Innere des Gerätes gelangen.
- Verwenden Sie zum Reinigen des Gehäuses ein Tuch. Verwenden Sie niemals Benzin, Lösungsmittel oder Reiniger, die Kunststoff angreifen.

## Entsorgung



Die Verpackung besteht aus umweltfreundlichen Materialien, die Sie über die örtlichen Recyclingstellen entsorgen können.



Entsorgen Sie die Verpackung umweltgerecht. Beachten Sie die Kennzeichnung auf den verschiedenen Verpackungsmaterialien und trennen Sie diese gegebenenfalls gesondert. Die Verpackungsmaterialien sind gekennzeichnet mit Abkürzungen (a) und Ziffern (b) mit folgender Bedeutung: 1–7: Kunststoffe, 20–22: Papier und Pappe, 80–98: Verbundstoffe.



Möglichkeiten zur Entsorgung des ausgedienten Produkts erfahren Sie bei Ihrer Gemeinde- oder Stadtverwaltung.



**Werfen Sie Elektrowerkzeuge nicht in den Hausmüll!**

Gemäß Europäischer Richtlinie 2012/19/EU müssen verbrauchte Elektrogeräte getrennt gesammelt und einer umweltgerechten Wiederverwertung zugeführt werden.

Das Gerät und der Akku müssen getrennt voneinander entsorgt werden.

**⚠ ACHTUNG!**

- ▶ Der Akku muss von einer Fachperson demontiert bzw. entsorgt werden.

Entsorgen Sie das Gerät über einen zugelassenen Entsorgungsbetrieb oder über Ihre kommunale Entsorgungseinrichtung. Beachten Sie die aktuell geltenden Vorschriften. Setzen Sie sich im Zweifelsfall mit Ihrer Entsorgungseinrichtung in Verbindung.



Li-ion

**Werfen Sie Akkus nicht in den Hausmüll  
Batterien/Akkus entsorgen**

Batterien/Akkus dürfen nicht im Hausmüll entsorgt werden. Jeder Verbraucher ist gesetzlich verpflichtet, Batterien/Akkus bei einer Sammelstelle seiner Gemeinde/seines Stadtteils oder im Handel abzugeben. Diese Verpflichtung dient dazu, dass Batterien/Akkus einer umweltschonenden Entsorgung zugeführt werden können. Geben Sie Batterien/Akkus nur im entladenen Zustand zurück.

## **Garantie der Kompernaß Handels GmbH**

Sehr geehrte Kundin, sehr geehrter Kunde,

Sie erhalten auf dieses Gerät 3 Jahre Garantie ab Kaufdatum. Im Falle von Mängeln dieses Produkts stehen Ihnen gegen den Verkäufer des Produkts gesetzliche Rechte zu. Diese gesetzlichen Rechte werden durch unsere im Folgenden dargestellte Garantie nicht eingeschränkt.

### **Garantiebedingungen**

Die Garantiefrist beginnt mit dem Kaufdatum. Bitte bewahren Sie den Kassenbon gut auf. Dieser wird als Nachweis für den Kauf benötigt.

Tritt innerhalb von drei Jahren ab dem Kaufdatum dieses Produkts ein Material- oder Fabrikationsfehler auf, wird das Produkt von uns – nach unserer Wahl – für Sie kostenlos repariert, ersetzt oder der Kaufpreis erstattet. Diese Garantieleistung setzt voraus, dass innerhalb der Dreijahresfrist das defekte Gerät und der Kaufbeleg (Kassenbon) vorgelegt und schriftlich kurz beschrieben wird, worin der Mangel besteht und wann er aufgetreten ist.

Wenn der Defekt von unserer Garantie gedeckt ist, erhalten Sie das reparierte oder ein neues Produkt zurück. Mit Reparatur oder Austausch des Produkts beginnt kein neuer Garantiezeitraum.

### **Garantiezeit und gesetzliche Mängelansprüche**

Die Garantiezeit wird durch die Gewährleistung nicht verlängert. Dies gilt auch für ersetzte und reparierte Teile. Eventuell schon beim Kauf vorhandene Schäden und Mängel müssen sofort nach dem Auspacken gemeldet werden. Nach Ablauf der Garantiezeit anfallende Reparaturen sind kostenpflichtig.

## **Garantieumfang**

Das Gerät wurde nach strengen Qualitätsrichtlinien sorgfältig produziert und vor Auslieferung gewissenhaft geprüft.

Die Garantieleistung gilt für Material- oder Fabrikationsfehler. Diese Garantie erstreckt sich nicht auf Produktteile, die normaler Abnutzung ausgesetzt sind und daher als Verschleißteile angesehen werden können oder für Beschädigungen an zerbrechlichen Teilen, z. B. Schalter oder Teile, die aus Glas gefertigt sind.

Diese Garantie verfällt, wenn das Produkt beschädigt, nicht sachgemäß benutzt oder gewartet wurde. Für eine sachgemäße Benutzung des Produkts sind alle in der Bedienungsanleitung aufgeführten Anweisungen genau einzuhalten. Verwendungszwecke und Handlungen, von denen in der Bedienungsanleitung abgeraten oder vor denen gewarnt wird, sind unbedingt zu vermeiden.

Das Produkt ist nur für den privaten und nicht für den gewerblichen Gebrauch bestimmt. Bei missbräuchlicher und unsachgemäßer Behandlung, Gewaltanwendung und bei Eingriffen, die nicht von unserer autorisierten Serviceniederlassung vorgenommen wurden, erlischt die Garantie.

## **Garantiezeit gilt nicht bei**

- normaler Abnutzung der Akkukapazität
- gewerblichen Gebrauch des Produktes
- Beschädigung oder Veränderung des Produktes durch den Kunden
- Missachtung der Sicherheits- und Wartungsvorschriften, Bedienungsfehler
- Schäden durch Elementarereignisse

## Abwicklung im Garantiefall

Um eine schnelle Bearbeitung Ihres Anliegens zu gewährleisten, folgen Sie bitte den folgenden Hinweisen:

- Bitte halten Sie für alle Anfragen den Kassenbon und die Artikelnummer (z. B. IAN 123456) als Nachweis für den Kauf bereit.
- Die Artikelnummer entnehmen Sie bitte dem Typenschild am Produkt, einer Gravur am Produkt, dem Titelblatt der Bedienungsanleitung (unten links) oder dem Aufkleber auf der Rück- oder Unterseite des Produktes.
- Sollten Funktionsfehler oder sonstige Mängel auftreten, kontaktieren Sie zunächst die nachfolgend benannte Serviceabteilung **telefonisch** oder per **E-Mail**.
- Ein als defekt erfasstes Produkt können Sie dann unter Beifügung des Kaufbelegs (Kassenbon) und der Angabe, worin der Mangel besteht und wann er aufgetreten ist, für Sie portofrei an die Ihnen mitgeteilte Serviceanschrift übersenden.



Auf [www.lidl-service.com](http://www.lidl-service.com) können Sie diese und viele weitere Handbücher, Produktvideos und Installationssoftware herunterladen.

Mit diesem QR-Code gelangen Sie direkt auf die Lidl-Service-Seite ([www.lidl-service.com](http://www.lidl-service.com)) und können mittels der Eingabe der Artikelnummer (IAN) 123456 Ihre Bedienungsanleitung öffnen.

### **WARNUNG!**

- ▶ Lassen Sie Ihr Gerät nur von qualifiziertem Fachpersonal und nur mit Originalersatzteilen reparieren. Damit wird sichergestellt, dass die Sicherheit des Gerätes erhalten bleibt.
- ▶ Lassen Sie den Austausch des Steckers oder der Anschlussleitung immer vom Hersteller des Elektrowerkzeugs oder seinem Kundendienst ausführen. Damit wird sichergestellt, dass die Sicherheit des Gerätes erhalten bleibt.

## Service

**DE Service Deutschland**

Tel.: 0800 5435 111 (kostenfrei  
aus dem dt. Festnetz/Mobilfunknetz)  
E-Mail: kompernass@lidl.de

**AT Service Österreich**

Tel.: 0820 201 222 (0,15 EUR/Min.)  
E-Mail: kompernass@lidl.at

**CH Service Schweiz**

Tel.: 0842 665566 (0,08 CHF/Min.,  
Mobilfunk max. 0,40 CHF/Min.)  
E-Mail: kompernass@lidl.ch

IAN 338353\_2001

## Importeur

Bitte beachten Sie, dass die folgende Anschrift keine Serviceanschrift ist. Kontaktieren Sie zunächst die benannte Servicestelle.

KOMPERNASS HANDELS GMBH

BURGSTRASSE 21

44867 BOCHUM

DEUTSCHLAND

[www.kompernass.com](http://www.kompernass.com)

## **Original-Konformitätserklärung**

Wir, KOMPERNASS HANDELS GMBH, Dokumentenverantwortlicher: Herr Semi Uguzlu, BURGSTR. 21, 44867 BOCHUM, Deutschland, erklären hiermit, dass dieses Produkt mit den folgenden Normen, normativen Dokumenten und EG-Richtlinien übereinstimmt:

**EG-Niederspannungsrichtlinie** (2014/35/EU)

**Elektromagnetische Verträglichkeit** (2014/30/EU)

**RoHS Richtlinie** (2011/65/EU)\*

\* Die alleinige Verantwortung für die Ausstellung dieser Konformitätserklärung trägt der Hersteller. Der oben beschriebene Gegenstand der Erklärung erfüllt die Vorschriften der Richtlinie 2011/65/EU des Europäischen Parlaments und des Rates vom 8. Juni 2011 zur Beschränkung der Verwendung bestimmter gefährlicher Stoffe in Elektro- und Elektronikgeräten.

### **Angewandte harmonisierte Normen**

EN 60335-1:2012/A2:2019

EN 60335-2-45:2002/A2:2012

EN 60335-2-29:2004/A11:2018

EN 62233:2008

EN 55014-1:2017

EN 55014-2:2015

EN 61000-3-2:2014

EN IEC 61000-3-2:2019

EN 61000-3-3:2013

EN 61000-3-3:2013/A1:2019

EN 50581:2012

**Typ/Gerätebezeichnung:** Akku-Heißklebepistole PHPA 4 B3

**Herstellungsjahr:** 05-2020

**Seriennummer:** IAN 338353\_2001

Bochum, 04.06.2020



Semi Uguzlu

- Qualitätsmanager -

Technische Änderungen im Sinne der Weiterentwicklung sind vorbehalten.

**KOMPERNASS HANDELS GMBH**

BURGSTRASSE 21

44867 BOCHUM

GERMANY

[www.kompernass.com](http://www.kompernass.com)

Stand der Informationen:

06/2020 · Ident.-No.: PHPA4B3-062020-1

IAN 338353\_2001