



LAMINATOR ULG 300 B1

(HU)

LAMINÁLÓGÉP

Használati útmutató és biztonsági utasítások

(CZ)

LAMINOVAČKA

Návod k obsluze a bezpečnostní pokyny

(DE) (AT) (CH)

LAMINIERGERÄT

Bedienungsanleitung und Sicherheitshinweise

(SI)

NAPRAVA ZA PLASTIFICIRANJE

Navodila za uporabo in varnostni napotki

(SK)

LAMINOVAČKA

Návod na obsluhu a bezpečnostné pokyny

IAN 331847_1907

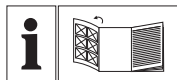

(HU)

Olvasás előtt kattintson az ábrát tartalmazó oldalra és végezetül ismerje meg a készülék mindegyik funkcióját.

(SI)

Pred branjem odprite stran s slikami in se nato seznanite z vsemi funkcijami naprave.

(CZ)

Před čtením si otevřete stranu s obrázky a potom se seznámte se všemi funkcemi přístroje.

(SK)

Pred čítaním si odklopte stranu s obrázkami a potom sa oboznámte so všetkými funkciami prístroja.

(DE) (AT) (CH)

Klappen Sie vor dem Lesen die Seite mit den Abbildungen aus und machen Sie sich anschließend mit allen Funktionen des Gerätes vertraut.

HU	Használati útmutató és biztonsági utasítások	Oldal	1
SI	Navodila za uporabo in varnostni napotki	Stran	17
CZ	Návod k obsluze a bezpečnostní pokyny	Strana	31
SK	Návod na obsluhu a bezpečnostné pokyny	Strana	47
DE/AT/CH	Bedienungsanleitung und Sicherheitshinweise	Seite	63

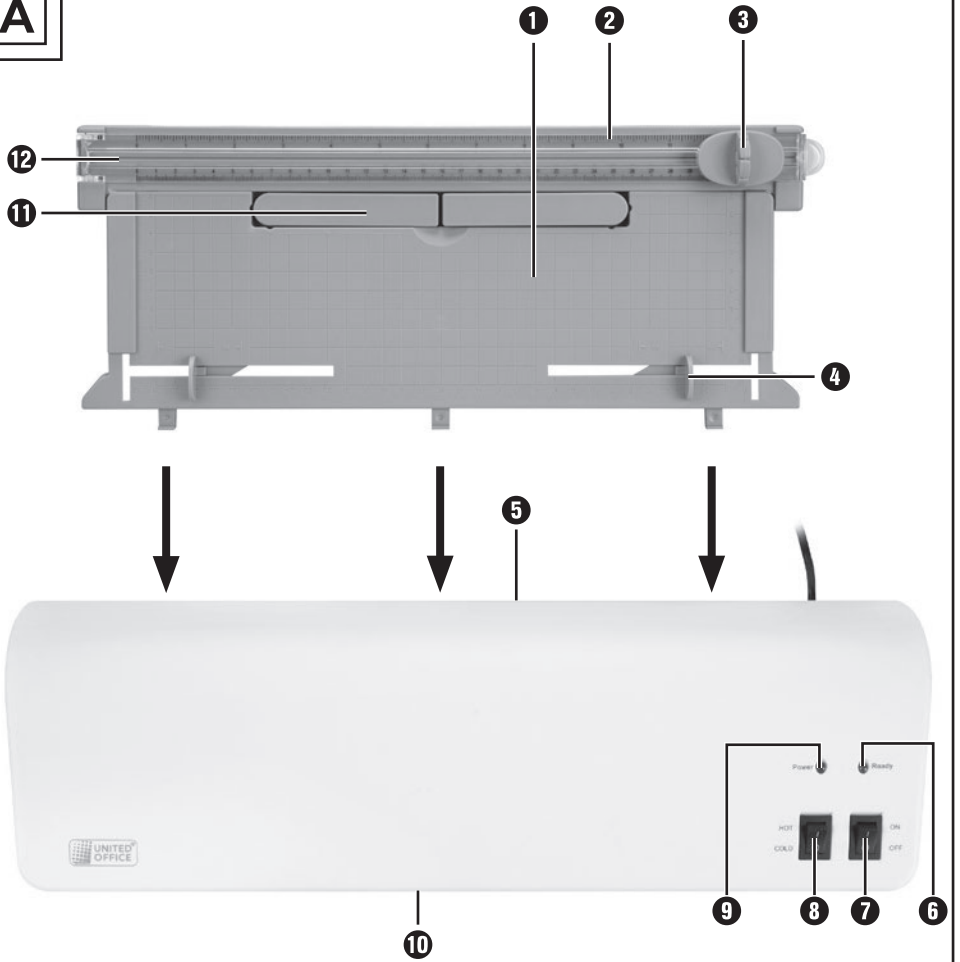
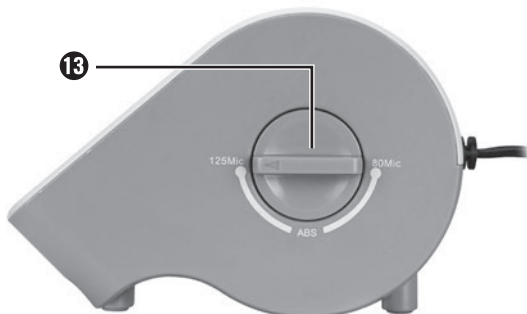
A**B**

Tartalomjegyzék

Bevezető	2
Rendeltetésszerű használat	2
A csomag tartalma és hiánytalanságának ellenőrzése	2
A készülék leírása	3
Műszaki adatok	3
Biztonsági utasítások	4
A készülék felállítása	6
Használat és üzemeltetés	6
Megfelelő fóliatasakok	6
Kapcsoló fokozatok	7
Meleglaminálás előkészítése	7
Hideglaminálás előkészítése	9
Laminálás	10
Blokkolásgátló funkció (ABS)	11
Vágó funkció	11
Tisztítás	12
Tárolás	13
Ártalmatlanítás	13
A készülék ártalmatlanítása	13
A csomagolás ártalmatlanítása	13
A Kompennass Handels GmbH garanciája	14
Szerviz	15
Gyártja	15

Bevezető

Gratulálunk új készüléke megvásárlásához!

Vásárlásával kiváló minőségű termék mellett döntött. A használati útmutató a termék része. Fontos tudnivalókat tartalmaz a biztonságra, használatra és ártalmatlanításra vonatkozóan. A termék használata előtt ismerkedjen meg valamennyi kezelési és biztonsági utasítással. Csak a leírtak szerint és a megadott célokra használja a készüléket. A termék harmadik személynek történő továbbadása esetén adja át a készülékhez tartozó valamennyi leírást is.

Rendeltetésszerű használat

Ez a készülék kizárólag papír- vagy kartondokumentumok magánháztartásban végzett meleg- és hideglaminálására szolgál. Ezen kívül a dokumentumokat el is vághatja. Nem alkalmas más anyagokkal használatra.

A készülék nem alkalmas kereskedelmi vagy ipari használatra.

Más vagy ezen túlmenő használat nem rendeltetésszerűnek minősül. Semmilyen, a nem rendeltetésszerű használatból eredő kárigény nem érvényesíthető.

A kockázatot egyedül a felhasználó viseli.

A csomag tartalma és hiánytalanságának ellenőrzése

A készüléket alapvetően az alábbi összetevőkkel szállítjuk:

- Lamináló gép készülék felhelyezhető vágótartozékkal
- 8 db A/3-as fólietasak meleglamináláshoz (80 mikron)
- Ez a használati útmutató

TUDNIVALÓ

- ▶ Vegye ki a kartondobozból a készüléket, a fólietasakokat és a használati útmutatót.
- ▶ Távolítsa el a készülékről az összes csomagolóanyagot és védőfóliát.
- ▶ Ellenőrizze a csomag tartalmát, hogy hiánytalan-e és nincs-e rajta látható sérülés.
- ▶ Hiányos szállítás vagy a nem megfelelő csomagolásból eredő, illetve a szállítás során keletkezett károk esetén forduljon az ügyfélszolgálatához (lásd a **Szerviz** fejezetet).

A készülék leírása

„A” ábra:

- ❶ fóliavezető-sín (hátul)
- ❷ vágósín
- ❸ vágófej
- ❹ fóliaformátum-rögzítő
- ❺ nyílás a fólia kézi adagolásához
- ❻ „üzemkész” jelzőlámpa (Ready)
- ❼ BE/KI kapcsoló
- ❽ váltókapcsoló meleg- és hideglamináláshoz (HOT/COLD)
- ❾ BE/KI jelzőlámpa (Power)
- ❿ fólianyílás (elől)
- ⓫ papírtámaszok
- ⓬ vágó tartozék

„B” ábra:

- ⓭ blokkolásgátló kapcsoló és fóliavastagság kapcsoló

Műszaki adatok

Üzemeltetési feszültség	220-240 V ~ (Váltóáram), 50 Hz
Áramfelvétel	1,4 A
Teljesítményfelvétel	300 W
Védelmi osztály	II / 
Fóliaszélesség	max. 320 mm
Fóliavastagság meleglaminálás esetén	max. 125 mikron
Fóliavastagság hideglaminálás esetén	max. 200 mikron
A vágó tartozék ❿ vágási kapacitása	max. 3 darab 80g/m ² papírlap vagy egy laminált dokumentum (80 mikron)

Laminálási idők

Fóliaméret	Fóliavastagság kapcsoló ⓭ állása: 80 mikron	Fóliavastagság kapcsoló ⓭ állása: 125 mikron
DIN A4	kb. 54 másodperc	kb. 76 másodperc
DIN A3	kb. 75 másodperc	kb. 105 másodperc

Túlmelegedés elleni védelem

A készülék túlmelegedés elleni védelemmel van ellátva.

Ha a motor a túlterhelés miatt túlságosan felmelegszik, akkor a készülék magától kikapcsol. Ebben az esetben húzza ki a csatlakozódugót és várja meg, amíg a készülék szobahőmérsékletűre hűl. Ezt követően csatlakoztathatja a csatlakozódugót az aljzatba és ismét üzembe helyezheti a készüléket.

Azt javasoljuk, hogy 2 óra üzemeltetés után kb. 30 percig hagyja hűlni a készüléket.

Biztonsági utasítások

- Használat előtt ellenőrizze a készüléket, hogy nincs-e rajta látható sérülés. Ne működtessen hibás készüléket. Áramütés veszélye áll fenn.
- Csak megfelelő jogosultsággal rendelkező szakemberrel vagy az ügyfélszolgálattal javíttassa a készüléket. A szakszerűtlen javítás jelentős veszélyt jelenthet a felhasználó számára. Ezenkívül a garancia is érvényét veszti.
- A veszélyhelyzetek elkerülése érdekében a sérült hálózati csatlakozót vagy vezetéket azonnal cseréltesse ki megfelelő jogosultsággal rendelkező szakemberrel vagy az ügyfélszolgálattal.
- Soha ne használja a készüléket hibás hálózati kábellel. Áramütés veszélye áll fenn.
- Ne használjon olyan hosszabbítót vagy elosztót, ami nem felel meg a biztonsági előírásoknak.

- A csatlakozóaljzat legyen könnyen elérhető, hogy vészhelyzet esetén a hálózati kábelt könnyen ki lehessen húzni.
- A készülék üzemeltetéséhez ne használjon külső időkapcsolót vagy külön távműködtető rendszert.
- A készüléket 8 éves kor feletti gyermekek és csökkent fizikai, érzékszervi vagy szellemi képességű vagy tapasztalattal, illetve ismeretekkel nem rendelkező személyek felügyelet mellett használhatják, vagy ha felvilágosították őket a készülék biztonságos használatáról és megértették az ebből eredő veszélyeket. Gyermekek nem játszhatnak a készülékkel. Tisztítást és a felhasználó által végzendő karbantartást felügyelet nélküli gyermekek nem végezhetnek.
- Alapvetően ne lamináljon melegen gyúlékony, hőérzékeny és/vagy olvadékony anyagokat és olyan hőre érzékeny papíron, ill. anyagon lévő rajzokat, amelyek színe, ill. minősége hő hatására megváltozhat.
- Alapvetően ne lamináljon értékes, egyedi dokumentumokat. Bár a készülék az összes szokásos biztonsági előírásnak/szabványnak megfelel, soha nem zárható ki teljesen a hibás működés. A készülék meghibásodása a laminálni kívánt dokumentum sérüléséhez vezethet.
- A csomagolóanyag nem játékszer. Fulladásveszély áll fenn.
- Ha a készülék leesett vagy megsérült, nem szabad tovább használni. Ellenőriztesse a készüléket szakképzett szakemberrel és szükség esetén javíttassa meg.

A készülék felállítása

A felállítás helyére vonatkozóan az alábbi feltételeknek kell teljesülniük a készülék biztonságos és hibátlan működéséhez:

- A készüléket stabil, sima és vízszintes felületre kell helyezni.
- A készüléket úgy kell felállítani, hogy a lamináló készülék előtt elegendő hely legyen ahhoz, hogy a fóliatásak teljesen ki tudjon jönni a lamináló készülékből.
- Ne működtesse a készüléket forró, vizes vagy nagyon nedves környezetben vagy gyúlékony anyagok közelében.
- A csatlakozóaljzat legyen könnyen elérhető, hogy vészhelyzet esetén a hálózati kábelt könnyen ki lehessen húzni.

Használat és üzemeltetés

Ebben a fejezetben a készülék használatára és működtetésére vonatkozó fontos utasításokat ismerheti meg.

Megfelelő fóliatásak

A megleglamináláshoz legfeljebb 320 mm széles és 125 mikron vastag fóliatásak használható. Vegye figyelembe, hogy minden fóliatásak csak egyszer használható fel lamináláshoz.

TUDNIVALÓ

- ▶ Meleglamináláshoz kizárólag olyan fóliatásakat használjon, amelyek kifejezetten meleglamináláshoz való.
- ▶ Hideglamináláshoz kizárólag olyan fóliatásakat használjon, amelyek kifejezetten hideglamináláshoz való.
- ▶ Vegye figyelembe, hogy a csomagban található fóliatásakok kizárólag meleglamináláshoz alkalmasak.

Kapcsoló fokozatok

Váltókapcsoló 8 állása	Fóliavastagság kapcsoló 13 állása	Lamináló fólia vastagsága
HOT	80	> 60 - 80
HOT	125	85 - 125
COLD	125	max. 200

TUDNIVALÓ

- ▶ Magasfényű fényképekhez válassza a „125” kapcsolóállást, valamint megfelelő fóliavastagságot.

Meleglaminálás előkészítése

- ◆ Helyezze a fóliavezető-sínt **1** a lamináló készülék hátoldalán kialakított lyukakba.
- ◆ Hajtsa ki a papírtámaszokat **11** a dokumentumok egyenes behúzásához a kézi fóliaadagolóhoz való nyílásba **5**.
- ◆ Csatlakoztassa a lamináló készülék csatlakozódugóját a hálózati aljzatba.
- ◆ Állítsa a BE/KI kapcsolót **7** „ON” (I) állásba.
- ◆ Állítsa a meleg- és hideglaminálás kiválasztására szolgáló váltókapcsolót **8** „HOT” (I) állásba.
- ◆ Állítsa a fóliavastagság kapcsolót **13** a kívánt fóliavastagságra (lásd a **Kapcsoló fokozatok** fejezetet). Ekkor világítani kezd a piros BE/KI jelzőlámpa **9**.
A lamináló készülék működési hőmérsékletre melegszik.

Amint világítani kezd a zöld „üzemkész” jelzőlámpa **6**, a lamináló készülék elérte a működési hőmérsékletet.

TUDNIVALÓ

- ▶ A világító zöld „üzemkész” jelzőlámpa **6** jelzi, hogy a készülék elérte a működési hőmérsékletet. Egyenletes laminálási eredmény elérése érdekében - különösen vékonyabb (125 mikronnál vékonyabb) fóliák esetén, illetve másik fóliavastagság beállítása esetén - javasoljuk, hogy a laminálási folyamat megkezdése előtt várjon további kb. 2-3 percet.
- ▶ Közben előfordulhat, hogy a zöld „üzemkész” jelzőlámpa **6** kialszik, majd ismét világít. Ez azt jelenti, hogy a készülék tartja a hőmérsékletet és felfűt. Ez nem a készülék működési hibája!
- ◆ Helyezze be a laminálni kívánt dokumentumot egy megfelelő méretű fóliatáskba.

TUDNIVALÓ

- ▶ Ügyeljen arra, hogy a dokumentum minden széle legalább két milliméterre legyen a fóliatasak szélétől, ahogy az 1. ábra mutatja.
- ▶ Figyeljen arra, hogy csak egy fóliát használjon a lamináláshoz. Először hajtsa fel a fóliát, például a 2. ábra szerint.
- ▶ A laminálás további menetére vonatkozó információk a **Laminálás** fejezetben olvashatók.

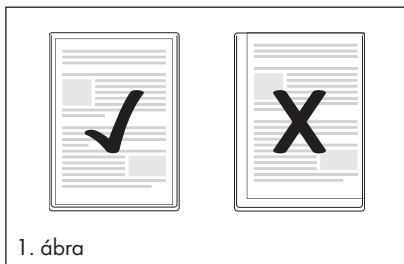

1. ábra

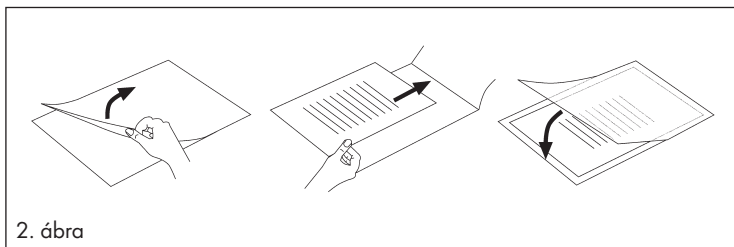

2. ábra

Hideglaminálás előkészítése

FIGYELEM

- ▶ Meleglaminálás után először hagyja teljesen lehűlni a lamináló készüléket, mielőtt elkezdi a hideglaminálást. Ellenkező esetben még forrók a készülék belsejében lévő hengerek. Ez kárt tehet a fóliatasakban és a laminálni kívánt dokumentumban!
- ◆ Helyezze a fóliavezető-sínt **1** a lamináló készülék hátoldalán kialakított lyukakba.
- ◆ Húzza ki a papírtámaszokat **11** a dokumentumok egyenes behúzásához a kézi fóliaadagolóhoz való nyílásba **5**.
- ◆ Csatlakoztassa a lamináló készülék csatlakozódugóját egy hálózati aljzatba.
- ◆ Állítsa a BE/KI kapcsolót **7** „ON” (I) állásba.
- ◆ Állítsa a meleg- és hideglaminálás kiválasztására szolgáló váltókapcsolót **8** „COLD” (O) állásba.

TUDNIVALÓ

- ▶ Tudnivaló: A hideglamináláshoz a fóliavastagság-kapcsolót **13** állítsa mindig 125 mikronra. Ekkor világítani kezd a piros BE/KI jelzőlámpa **9** és a zöld „üzemkész” jelzőlámpa **6**.
- ◆ Helyezze be a laminálni kívánt dokumentumot egy megfelelő méretű fóliatasakba.

TUDNIVALÓ

- ▶ Ügyeljen arra, hogy a dokumentum minden széle legalább két milliméterre legyen a fóliatasak szélétől, ahogy az 1. ábra mutatja.
- ▶ Figyeljen arra, hogy csak egy fóliát használjon a lamináláshoz. Először hajtsa fel a fóliát, például a 2. ábra szerint.
- ▶ A laminálás további menetére vonatkozó információk a **Laminálás** fejezetben olvashatók.

Laminálás

- ◆ Tegye a fóliatasakat a fóliavezető-sínre **1**. Helyezze a fóliatasak jobb vagy bal szélét a fóliaformátum-rögzítőhöz **4** (zárt oldalával előre).
- ◆ Addig tolja össze a fóliaformátum-rögzítőt **4**, amíg el nem éri a kiválasztott formátumot. Ezzel megakadályozható, hogy a készülék ferdén húzza be a fóliatasakat.

TUDNIVALÓ

- ▶ Ha a készülék a fóliát ennek ellenére ferdén húzza be, akkor használja a „blokkolásgátló funkciót” a **Blokkolásgátló funkció (ABS)** fejezetben leírtak szerint.
- ◆ Csúsztassa a fóliatasakat lassan a kézi fóliaadagoláshoz való nyílásba **5**.
- ◆ Ha a fóliatasakat néhány centiméternyire becsúsztotta a kézi fóliaadagoláshoz való nyílásba **5**, akkor a készülék a fóliatasakat automatikusan behúzza. Engedje el a fóliatasakat, amint érzi, hogy az automatikusan behúződik.

FIGYELEM

- ▶ Gondoskodjon arról, hogy a lamináló készülék előtt legalább 45 cm hely szabadon maradjon.
Ellenkező esetben a készülék laminálás után nem tudja teljesen kiadni a fóliatasakat. A laminált fóliatasak megsérülhet.
- ◆ A készülék a kész laminált fóliatasakat a fólianyíláson **10** keresztül adja ki.

TUDNIVALÓ

- ▶ **Csak meleglaminálás után:** Amikor a kész laminált fólia kikerül a lamináló készülék fólianyílásán **10**, akkor az még forró és könnyen deformálódhat. Ezért laminálás után hagyja a fóliatasakat egy percig hűlni, mielőtt hozzáér.
- ▶ Jobb laminálási eredmény érdekében a még forró fóliatasaknál nehezként használjon könyvet, iratmappát vagy más nehéz, sima tárgyat. Így a fóliatasak felülete sima és hibátlan lesz.
- ◆ Ha nem szeretne mást laminálni, akkor állítsa a BE/KI kapcsolót **7** „OFF” (O) állásba.
- ◆ Húzza ki a hálózati csatlakozódugót a hálózati csatlakozóaljzatból.

Blokkolásgátló funkció (ABS)

A laminálási folyamat elején előfordulhat, hogy a készülék ferdén húzza be a fóliatasakot vagy megakad a készülékben.

- ◆ Forgassa el a blokkolásgátló kapcsolót **13** ABS állásba. A készülék nem húzza be tovább a fóliát.
- ◆ Vegye ki a fóliatasakot és forgassa vissza a blokkolásgátló kapcsolót **13** a kívánt fóliavastagságra.
- ◆ Kezdje el újra a laminálást.

Vágó funkció

Ha a vágó funkciót kívánja használni a fóliavezető-sínen **1**, akkor vegye le a fóliavezető-sínt **1**.

- ◆ Ha szükséges, hajtsa be a papírtámaszokat **11**.
- ◆ Állítsa be úgy a vágó tartozékot **12**, hogy az egy egyenes felületet képezzen a fóliavezető-sínnel **1**. Ehhez a legjobb, ha a fóliavezető-sínt **1** egy asztalra vagy más egyenes felületre helyezi.
- ◆ Tolja a vágófejet **3** ütközésig (a vágófej **3** egészen a vágósín **2** két végéig tolható).
- ◆ Hajtsa fel a vágósínt **2** a lekerekített fogantyúnál és helyezze a dokumentumot a fóliavezető-sínnel **1**. Rögzítse a dokumentumot úgy, hogy a fóliaformátum-rögzítőt **4** összetolja, amíg hozzá nem ér a dokumentum két oldalához.
- ◆ A dokumentum pontos beállításához használja a skálán lévő jelöléseket.
- ◆ Hajtsa le a vágósínt **2**, hogy bekattanjon.
- ◆ Tartsa a papírt egy kézzel biztonságos pozícióban.
- ◆ A vágáshoz nyomja le a vágófejet **3** a másik kezével és tolja végig egy lendülettel a dokumentumon.

Tisztítás

VESZÉLY

Elektromos áramütés veszélye!

- ▶ Tisztítás előtt húzza ki a csatlakozódugót a csatlakozóaljzatból.
- ▶ Ügyeljen arra, hogy a tisztítás során ne kerüljön folyadék a készülékbe.
- ▶ Soha ne mérítse a készülék részeit vízbe vagy más folyadékba!
- ▶ Soha ne nyissa fel a készülékházat. Nincsen benne kezelőelem.

FIGYELEM

Kár keletkezhet a készülékben.

- ▶ Ne használjon erős vagy súroló hatású tisztítószeret, mert ez kárt tehet a készülék felületében.
- ◆ A készülék felületét enyhén nedves törlőkendővel és gyenge hatású mosogatószerrel tisztítsa.

A készülék belsejének tisztítása:

Minden laminálás során szennyeződés rakódik le a lamináló készülék belsejében található hengereken. Ez idővel csökkenti a lamináló készülék teljesítményét. Ezért a lamináló készülékben található hengereket használat után meg kell tisztítani.

- ◆ Készítse elő a készüléket a **Meaglaminálás előkészítése** fejezetben leírtak szerint, amíg a zöld „üzemkész” jelzőlámpa **6** világítani nem kezd.
- ◆ Ezután helyezzen be lassan egy középen összehajtott A3-as (legfeljebb 1,0 mm vastagságú) papírlapot fóliatasak nélkül és hajtással előre a kézi fóliaadagolóhoz való nyílásba **5**.
- ◆ Engedje el a lapot, amint érzi, hogy az automatikusan behúzódik.

Ekkor a lamináló készülékben található hengereken lévő szennyeződés rátapad a papírlapra. A készülék a papírt a fólianyíláson **10** keresztül adja ki.

- ◆ Ismételje meg többször a tisztítást. Minden alkalommal egy új, tiszta papírlapot használjon.

Ha nem látható több szennyeződés a papírlapon, akkor a lamináló készülék belsejében található hengerek tiszták.

Tárolás

- ◆ Hagyja a készüléket lehűlni, mielőtt elrakja.
- ◆ A készüléket tiszta és száraz helyen, közvetlen napsugárzástól védve kell tárolni.

Ártalmatlanítás

A készülék ártalmatlanítása



Semmi esetre ne dobja a készüléket a háztartási hulladékba. Ez a termék a 2012/19/EU (Waste Electrical and Electronic Equipment) európai irányelv alá tartozik.



A készüléket kizárólag engedélyezett hulladékkezelő üzemben vagy a kommunális hulladékkezelő létesítményben ártalmatlanítsa. Vegye figyelembe a hatályos előírásokat. Ha bizonytalan, akkor vegye fel a kapcsolatot a hulladékkezelővel.

A csomagolás ártalmatlanítása



A csomagolás védi a készüléket a sérülésektől a szállítás során. A csomagolóanyagokat környezetbarát és hulladék-ártalmatlanítási szempontok szerint választottuk ki és ezért újrahasznosíthatók.

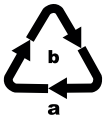

A csomagolást környezetbarát módon ártalmatlanítsa.

Vegye figyelembe a különböző csomagolóanyagokon látható jelzéseket és adott esetben válassza külön azokat. A csomagolóanyagok rövidítésekkel (a) és számjegyekkel (b) vannak megjelölve, az alábbi jelentéssel:

- 1–7: Műanyag,
- 20–22: Papír és karton,
- 80–98: Kompozit anyagok.

A Kompernass Handels GmbH garanciája

Tisztelt Vásárlónk!

A készülékre a vásárlás napjától számított 3 év garanciát vállalunk. A termék meghibásodása esetén. Önt jogszabályban foglalt jogok illetik meg az eladóval szemben. Az alábbi garanciánk nem korlátozza vagy szünteti meg a jogszabályban biztosított jogokat.

Garanciális feltételek

A garanciális időszak a vásárlás napján kezdődik. Gondosan őrizze meg a nyugtát. Ez a vásárlás igazolásához szükséges.

Ha a termékvásárlás napjától számított három éven belül anyag- vagy gyártási hibát észlel, akkor a terméket saját belátásunk szerint ingyen megjavítjuk, kicseréljük vagy visszafizetjük az árát. A garancia feltétele a hibás készülék és a vásárlást igazoló bizonylat (pénztári blokk) három éves garanciaidőn belüli bemutatása, valamint a hiba lényegének és megjelenése idejének rövidleírása.

Ha garanciánk fedezetet nyújt a hibára, akkor javított vagy egy új terméket kap vissza. A termék javítása vagy cseréje esetén a garancia nem kezdődik előlről.

Garanciális idő és a jogszabályban foglalt szavatossági igények

A garancia ideje nem hosszabbodik meg a jótállással. Ez a cserélt és javított alkatrészekre is vonatkozik. Az esetlegesen már a vásárláskor is fennálló sérüléseket és hiányosságokat a kicsomagolás után azonnal jelezni kell. A garanciai lejárat után esedékes javítások díjkötelesek.

A garancia köre

A készüléket szigorú minőségi előírások szerint gyártottuk és kiszállítás előtt lelkiismeretesen ellenőriztük.

A garancia anyag- vagy gyártási hibákra vonatkozik. A garancia nem terjed ki a termék normális elhasználódásnak kitett és ezért kopó alkatrészeknek tekinthető alkatrészeire vagy a törékeny alkatrészek – mint például kapcsolók, akkumulátorok vagy üvegből készült alkatrészek – sérüléseire.

A garancia megszűnik akkor, ha a termék megsérül, nem megfelelően használják vagy nem tartják karban. A termék megfelelő használata érdekében a használati útmutatóban foglalt összes utasítást pontosan be kell tartani. Feltétlenül kerülni kell minden olyan felhasználási és kezelési módot, amit a használati útmutató nem javasol, vagy amelynek elkerülésére kifejezetten figyelmeztet.

A termék csak magánhasználatra és nem ipari használatra készült. A garancia érvényét veszti visszaélésszerű vagy szakszerűtlen kezelés, erőszak alkalmazása vagy olyan beavatkozások esetén, amelyeket általunk nem engedélyezett szervizben végeztek el.

A garancia érvényesítése

Ügyének gyors feldolgozása érdekében kövesse a következő utasításokat:

- Kérjük, hogy minden kapcsolatfelvételnél tartsa készenlétben a vásárlást igazoló pénztári blokkot és a cikkszámot (pl. IAN 12345).
- A cikkszám a termék adattábláján, a termékre gravírozva, a használati útmutató címlapján (balra lent) vagy a termék hátoldalán vagy alján lévő címkén található.
- Működési hiba vagy más hiba észlelése esetén vegye fel a kapcsolatot az alábbi szervizrészleggel **telefonon** vagy **e-mailben**.
- Küldje el díjmentesen a megadott szerviz címére a hibásnak talált terméket és a vásárlást igazoló bizonylatot (pénztári blokk), illetve röviden írja le azt is, hogy hol és mikor jelentkezett a hiba.



Más használati útmutatókhoz, termék bemutató videókhoz és a telepítési szoftverekhez hasonlóan ezt is letöltheti a www.lidl-service.com oldalról.

Ezzel a QR-kóddal közvetlenül a Lidl ügyfélszolgálati oldalra kerülnek (www.lidl-service.com) és a cikkszám megadásával (IAN) 123456 megnyithatja a használati útmutatót.

Szerviz

HU Szerviz Magyarország

Tel.: 06800 21225

E-Mail: kompernass@lidl.hu

IAN 331847_1907

Gyártja

Ügyeljen arra, hogy az alábbi cím nem a szerviz címe. Először forduljon a megjelölt szervizhez.

KOMPERNASS HANDELS GMBH

BURGSTRASSE 21

44867 BOCHUM

NÉMETORSZÁG

www.kompernass.com

Kazalo

Uvod	18
Predvidena uporaba	18
Vsebina kompleta in pregled po prevozu	18
Opis naprave	19
Tehnični podatki	19
Varnostna navodila	20
Namestitev	22
Uporaba in delovanje	22
Primerni žepki iz folije	22
Preklopne stopnje	23
Priprava vročega laminiranja	23
Priprava hladnega laminiranja	25
Postopek laminiranja	26
Funkcija odprave blokad (ABS)	27
Funkcija rezanja	27
Čiščenje	28
Shranjevanje	28
Odstranjevanje med odpadke	29
Odstranjevanje naprave med odpadke	29
Odlaganje embalaže med odpadke	29
Proizvajalec	29
Pooblaščen serviser	29
Garancijski list	30

Uvod

Iskrene čestitke ob nakupu nove naprave.

Odločili ste se za kakovosten izdelek. Navodila za uporabo so sestavni del izdelka. Vsebujejo pomembne napotke za varnost, uporabo in odlaganje naprave med odpadke. Preden začnete izdelek uporabljati, se seznanite z vsemi navodili za uporabo in varnost. Izdelek uporabljajte le tako, kot je opisano, in samo za navedena področja uporabe. Ob predaji izdelka tretji osebi zraven priložite vso dokumentacijo.

Predvidena uporaba

Naprava je namenjena izključno za vroče in hladno laminiranje dokumentov iz papirja ali kartona v zasebnih gospodinjstvih. Poleg tega je z njo mogoče rezati dokumente. Naprava ni predvidena za uporabo z drugimi materiali.

Ta naprava ni predvidena za obrtno ali industrijsko uporabo.

Kakršna koli druga ali drugačna uporaba od navedene velja za nepredvideno. Uveljavljanje kakršnih koli zahtevkov zaradi škode, nastale zaradi nepredvidene uporabe, je izključeno. Tveganje nosi izključno uporabnik.

Vsebina kompleta in pregled po prevozu

Naprava ob nakupu standardno vsebuje naslednje sestavne dele:

- laminator z natičnim nastavkom za rezanje
- 8 žepkov iz folije DIN A3 za vroče laminiranje (80 mikronov)
- ta navodila za uporabo

OPOMBA

- ▶ Napravo, žepke iz folije in navodila za uporabo vzemite iz škatle.
- ▶ Odstranite ves embalažni material in zaščitne folije z naprave.
- ▶ Preverite, ali komplet vsebuje vse sestavne dele in ali ti nimajo vidnih poškodb.
- ▶ V primeru nepopolne dobave ali poškodb zaradi pomanjkljive embalaže ali prevoza se obrnite na telefonsko servisno službo (glejte poglavje **Pooblaščen serviser**).

Opis naprave

Slika A:

- ❶ vodilo za folijo (zadaj)
- ❷ vodilo za rezanje
- ❸ rezalna glava
- ❹ nastavek za format folije
- ❺ reža za ročno dovajanje folije
- ❻ lučka pripravljenosti za delovanje (»Ready«)
- ❼ stikalo za vklop/izklop
- ❽ izbirno stikalo za vroče in hladno laminiranje (»HOT« in »COLD«)
- ❾ indikacijska lučka za vklop/izklop (»Power«)
- ❿ reža za folijo (spredaj)
- ⓫ opori za dokumente
- ⓬ nastavek za rezanje

Slika B:

- ⓭ stikalo za odpravo blokad in stikalo za debelino folije

Tehnični podatki

Obratovalna napetost	220-240 V ~ (izmenični tok), 50 Hz
Vhodni tok	1,4 A
Poraba moči	300 W
Razred zaščite	II/□
Širina folije	najv. 320 mm
Debelina folije za vroče laminiranje	najv. 125 mikronov
Debelina folije za hladno laminiranje	najv. 200 mikronov
Zmogljivost rezanja nastavka za rezanje ❿	najv. 3 listi 80 g/m ² ali en laminirani dokument (80 mikronov)

Časi laminiranja

Velikost folije	Položaj stikala za debelino folije ❸: 80 mikronov	Položaj stikala za debelino folije ❹: 125 mikronov
DIN A4	pribl. 54 s	pribl. 76 s
DIN A3	pribl. 75 s	pribl. 105 s

Zaščita pred pregetjem

Naprava ima vgrajeno zaščito pred pregrevanjem.

Če se motor zaradi preobremenitve preveč segreje, se naprava samodejno izklopi. V tem primeru potegnite električni vtič iz vtičnice in počakajte, da se naprava ohladi na sobno temperaturo. Potem lahko električni vtič znova povežete z električnim omrežjem in napravo spet zaženete.

Priporočamo vam, da po 2 urah delovanja napravo pustite pribl. 30 minut, da se ohladi.

Varnostna navodila

- Pred uporabo preverite, ali so na napravi vidne morebitne zunanje poškodbe. Poškodovane naprave ne uporabljajte več. Obstaja nevarnost električnega udara.
- Popravilo naprave prepustite samo pooblaščenim strokovnim delavnicam ali servisni službi. Zaradi nestrokovnih popravil lahko pride do velikih nevarnosti za uporabnika. Poleg tega preneha veljati garancija.
- Poškodovane električne kable naj vam takoj zamenja pooblaščen strokovno osebje ali servisna služba, da se izognete nevarnostim.
- Naprave nikoli ne uporabljajte s pomanjkljivim električnim kablom. Obstaja nevarnost električnega udara.
- Ne uporabljajte podaljškov kabla ali razdelilnih letev z vtičnicami, ki ne ustrezajo veljavnim predpisom o varnosti.
- Vtičnica mora biti preprosto dostopna, tako da lahko električni kabel v primeru sile brez težav potegnemo iz vtičnice.
- Naprave ne uporabljajte z zunanjo stikalno uro ali ločenim daljinskim sistemom.

- Otroci od 8. leta starosti naprej in osebe z zmanjšanimi telesnimi, zaznavnimi ali duševnimi sposobnostmi ali s pomanjkljivimi izkušnjami in znanjem napravo lahko uporabljajo le pod nadzorom ali če so bili poučeni o varni uporabi naprave in so razumeli nevarnosti, ki izhajajo iz njene uporabe. Otroci se z napravo ne smejo igrati. Otroci brez nadzora ne smejo čistiti ali opravljati uporabniškega vzdrževanja naprave.
- Vroče laminiranje vnetljivih, vročinsko občutljivih in/ali topljivih materialov ter risb na toplotno občutljivem papirju oz. materialu, katerega barva oz. kakovost se spremeni zaradi vpliva vročine, vam odsvetujemo.
- Ne laminirajte dragocenih, nenadomestljivih dokumentov. Čeprav naprava ustreza vsem zadevnim varnostnim standardom/predpisom, napak pri delovanju nikoli ni mogoče v celoti izključiti. Napake v delovanju naprave lahko privedejo do poškodbe dokumentov za laminiranje.
- Otroci se ne smejo igrati z embalažnimi materiali. Obstaja nevarnost zadušitve.
- Če naprava pade na tla ali je poškodovana, je ne smete več uporabljati. Napravo naj preverijo usposobljene strokovne osebe in jo po potrebi popravijo.

Namestititev

Za varno delovanje naprave brez napak mora mesto namestitve izpolnjevati naslednje pogoje:

- Napravo postavite na trdno, ravno in vodoravno podlago.
- Napravo postavite tako, da je pred laminatorjem dovolj prostega prostora in se žepki iz folije lahko v celoti pomaknejo iz laminatorja.
- Naprave ne uporabljajte v vroči, mokri ali zelo vlažni okolici ali v bližini gorljivega materiala.
- Vtičnica mora biti preprosto dostopna, tako da lahko električni kabel v primeru sile brez težav potegnete iz vtičnice.

Uporaba in delovanje

V tem poglavju najdete pomembne varnostne napotke za delovanje in uporabo naprave.

Primerni žepki iz folije

Za vroče laminiranje lahko uporabite žepke iz folije širine do 320 mm in debeline največ 125 mikronov. Upoštevajte, da lahko vsak žepek iz folije za laminiranje uporabite samo enkrat.

OPOMBA

- ▶ Za vroče laminiranje uporabljajte izključno žepke iz folije, ki so izrecno predvideni za vroče laminiranje.
- ▶ Za hladno laminiranje uporabljajte izključno žepke iz folije, ki so izrecno predvideni za hladno laminiranje.
- ▶ Upoštevajte, da so žepki iz folije, ki so v obsegu dobave, primerni izključno za vroče laminiranje.

Preklopne stopnje

Položaj izbirnega stikala ⑧	Položaj stikala za debelino folije ⑬	Debelina folije za laminiranje
HOT	80	> 60-80
HOT	125	85-125
COLD	125	do 200

OPOMBA

- ▶ Pri fotografijah s sijajno površino izberite položaj stikala »125« in ustrezno debelino folije za laminiranje.

Prilava vročega laminiranja

- ◆ Vtaknite vodilo za folijo ① v zanj predvidene luknje na zadnji strani laminatorja.
- ◆ Razprite opori za dokumente ①, da naprava dokumente ravno povleče v režo za ročno dovajanje folije ⑤.
- ◆ Vtaknite električni vtič laminatorja v električno vtičnico.
- ◆ Prestavite stikalo za vklop/izklop ⑦ v položaj za vklop »ON« (I).
- ◆ Prestavite izbirno stikalo za vroče in hladno laminiranje ⑧ v položaj za vroče »HOT« (I).
- ◆ Prestavite stikalo za debelino folije ⑬ na ustrezno debelino folije (glejte tudi poglavje **Preklopne stopnje**). Rdeča indikacijska lučka za vklop/izklop ⑨ zdaj sveti.
Laminator se segreje na delovno temperaturo.

Ko zasveti zelena lučka pripravljenosti za delovanje ⑥, je laminator dosegel svojo delovno temperaturo.

OPOMBA

- ▶ Ko je delovna temperatura dosežena, zasveti zelena lučka pripravljenosti za delovanje ⑥. Za enakomernjše rezultate laminiranja vam še posebej pri tanjših folijah (pod 125 mikronov) in pri nastavljanju drugih debelin folije priporočamo, da postopek laminiranja začnete šele po dodatnem času čakanja pribl. 2-3 minut.
- ▶ Občasno se lahko zgodi, da zelena lučka pripravljenosti za delovanje ⑥ ugasne in znova zasveti. To pomeni, da naprava ohranja temperaturo in se znova segreva. Pri tem ne gre za napako delovanja naprave!
- ◆ Vstavite dokument za laminiranje v primerno velik žep iz folije.

OPOMBA

- ▶ Upoštevajte, da morajo imeti vsi robovi dokumenta najmanj dva milimetra odmika od roba žepka iz folije, kot je prikazano na sliki 1.
- ▶ Pazite, da za laminiranje uporabite vsakokrat le po eno folijo. Folijo najprej odprite, kot je na primer prikazano na sliki 2.
- ▶ Nadaljnje informacije o postopku laminiranja najdete v poglavju **Postopek laminiranja**.

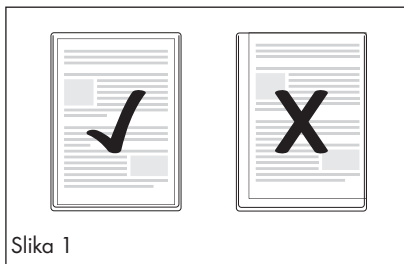

Slika 1

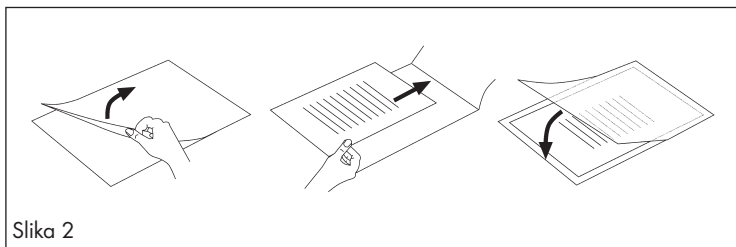

Slika 2

Priprava hladnega laminiranja

POZOR

- ▶ Pustite, da se laminator po vročem laminiranju najprej v celoti ohladi, preden začnete hladno laminiranje. Drugače so valjčki v notranjosti laminatorja še vroči. Žepek iz folije in dokument za laminiranje bi se tako lahko poškodovala!
- ◆ Vtaknite vodilo za folijo **1** v zanj predvidene luknje na zadnji strani laminatorja.
- ◆ Izvlecite opori za dokumente **11**, da naprava dokumente ravno povleče v režo za ročno dovajanje folije **5**.
- ◆ Vtaknite električni vtič laminatorja v električno vtičnico.
- ◆ Prestavite stikalo za vklop/izklop **7** v položaj za vklop »ON« (I).
- ◆ Prestavite izbirno stikalo za vroče in hladno laminiranje **8** v položaj za hladno »COLD« (O).

OPOMBA

- ▶ Napotek: Za hladno laminiranje stikalo za debelino folije **13** vedno prestavite na 125 mic. Rdeča indikacijska lučka za vklop/izklop **9** in zelena lučka pripravljenosti za delovanje **6** zdaj svetita.
- ◆ Vstavite dokument za laminiranje v primerno velik žepek iz folije.

OPOMBA

- ▶ Upoštevajte, da morajo imeti vsi robovi dokumenta najmanj dva milimetra odmika od roba žepka iz folije, kot je prikazano na sliki 1.
- ▶ Pazite, da za laminiranje uporabite vsakokrat le po eno folijo. Folijo najprej odprite, kot je na primer prikazano na sliki 2.
- ▶ Nadaljnje informacije o postopku laminiranja najdete v poglavju **Postopek laminiranja**.

Postopek laminiranja

- ◆ Položite žepka iz folije na vodilo za folijo **1**. Položite desni ali levi rob žepka iz folije ob nastavka za format folije **4** (tako da je zaprta stran spredaj).
- ◆ Potisnite nastavka za format folije **4** tako daleč skupaj, da dosežete izbrani format. Na ta način preprečite, da bi naprava žepka iz folije vase potegnila poševno.

OPOMBA

- ▶ Če bi naprava folijo kljub temu vase potegnila poševno, uporabite »funkcijo odprave blokad«, kot je opisano v poglavju **Funkcija odprave blokad (ABS)**.
- ◆ Zdaj žepka iz folije počasi potisnite v režo za ročno dovajanje folije **5**.
- ◆ Ko žepka iz folije za nekaj centimetrov potisnete v režo za ročno dovajanje folije **5**, ga bo naprava samodejno potegnila vase. Žepka iz folije spustite, ko opazite, da ga naprava vleče samodejno.

POZOR

- ▶ Poskrbite za to, da pred laminatorjem ostane najmanj 45 cm prostega prostora. Drugače laminator po postopku laminiranja žepka iz folije ne more povsem potisniti ven. Laminirani žepka iz folije bi se lahko poškodoval.
- ◆ Dokončno laminirani žepka iz folije laminator potisne skozi režo za folijo **10**.

OPOMBA

- ▶ **Samo po vročem laminiranju:** Ko laminator dokončno laminirani žepka potisne skozi režo za folijo **10**, je ta še vroč in lahko zelo hitro spremeni svojo obliko. Zato po postopku laminiranja žepka iz folije pustite nekaj minut, da se ohladi, preden se ga dotaknete.
- ▶ Za boljši rezultat laminiranja lahko še vroč žepka iz folije obtežite s knjigo, mapo ali s kakšnim drugim težkim, gladkim predmetom. Tako bo nastala gladka, brezhibna površina.
- ◆ Ko ne želite več laminirati, prestavite stikalo za vklop/izklop **7** v položaj »OFF« (O).
- ◆ Električni vtič izvlecite iz električne vtičnice.

Funkcija odprave blokad (ABS)

Na začetku laminiranja naprava žepek iz folijo lahko potegne vase poševno ali pa se ta zatakne v njeni notranjosti.

- ◆ Obrnite stikalo za odpravo blokad **13** v položaj ABS. Naprava žepek iz folije preneha vleči vase.
- ◆ Vzemite žepek iz folije iz naprave in obrnite stikalo za odpravo blokad **13** znova na zeleno debelino folije.
- ◆ Postopek laminiranja znova zaženite.

Funkcija rezanja

Če želite uporabiti funkcijo rezanja na vodilu za folijo **1**, vodilo za folijo **1** odstranite.

- ◆ Po potrebi zložite opori za dokumente **11**.
- ◆ Nastavite nastavek za rezanje **12** tako, da tvori ravno površino z vodilom za folijo **1**. V ta namen bo najbolje, da vodilo za folijo **1** položite na mizo ali drugo ravno površino.
- ◆ Potisnite rezalno glavo **3** do konca (rezalno glavo **3** je mogoče potisniti do obeh koncev vodila za rezanje **2**).
- ◆ Pomaknite vodilo za rezanje **2** navzgor s pomočjo zaobljenega ročaja in dokumente namestite na vodilo za folijo **1**. Pritrdite dokument, tako da nastavka za format folije **4** pomaknete skupaj, da se dotikata obeh strani dokumenta.
- ◆ Za točno poravnavo dokumenta uporabite oznake na merilu.
- ◆ Preklopite vodilo za rezanje **2** navzdol, tako da se zaskoči.
- ◆ Papir z roko držite v varnem položaju.
- ◆ Za rezanje z drugo roko rezalno glavo **3** potisnite navzdol in jo z enim samim gibom potisnite na dokument.

Čiščenje

NEVARNOST

Smrtna nevarnost zaradi električnega toka!

- ▶ Pred čiščenjem potegnite električni vtič iz vtičnice.
- ▶ Pazite na to, da pri čiščenju v napravo ne zaide vlaga.
- ▶ Delov naprave nikoli ne potopite v vodo ali druge tekočine!
- ▶ Nikoli ne odpirajte ohišja naprave. V njem ni nobenih upravljalnih elementov.

POZOR

Možnost poškodbe naprave.

- ▶ Ne uporabljajte agresivnih ali grobih čistilnih sredstev, saj lahko poškodujejo površino ohišja.
- ◆ Površino ohišja očistite z rahlo vlažno krpo in blagim pomivalnim sredstvom.

Čiščenje notranjosti naprave:

Pri vsakem postopku laminiranja se na valjčkih v notranjosti laminatorja nabere umazanija. Tako se sčasoma zmanjša sposobnost naprave za delovanje. Zato morate valjčke v notranjosti laminatorja po uporabi očistiti.

- ◆ Napravo pripravite, kot je opisano v poglavju **Priprava vročega laminiranja**, dokler ne zasveti zelena lučka pripravljenosti za delovanje **6**.
- ◆ Potem vstavite na sredini prepognjen list papirja formata DIN A3 (debeline največ 1,0 mm) brez žepka iz folije in s pregibom naprej počasi v režo za ročno dovajanje folije **5**.
- ◆ Papir spustite, ko opazite, da ga naprava samodejno vleče vase.

Nečistoča na valjčkih v notranjosti laminatorja se prilepi na list papirja. Papir laminator potisne skozi režo za folijo **10**.

- ◆ Čiščenje večkrat ponovite. Vsakokrat vzemite nov, čist list papirja.

Ko na papirju ni več nobene vidne umazanije, so valjčki v notranjosti laminatorja čisti.

Shranjevanje

- ◆ Pred shranjevanjem počakajte, da se naprava ohladi.
- ◆ Napravo shranite na čistem in suhem kraju brez neposredne sončne svetlobe.

Odstranjevanje med odpadke

Odstranjevanje naprave med odpadke



Naprave nikakor ne odvrzite med običajne gospodinjске odpadke. Za ta izdelek velja evropska direktiva 2012/19/EU o odpadni električni in elektronski opremi (angl. Waste Electrical and Electronic Equipment).



Odpadno napravo oddajte pri podjetju, registriranem za odstranjevanje odpadkov, ali pri svojem komunalnem podjetju za odstranjevanje odpadkov. Upoštevajte trenutno veljavne predpise. Če o čem niste prepričani, se obrnite na svoje podjetje za odstranjevanje odpadkov.

Odlaganje embalaže med odpadke



Embalaža napravo varuje pred poškodbami med prevozom. Embalažni materiali so izbrani v skladu s svojo ekološko primernostjo in tehničnimi vidiki odstranjevanja, zato jih je mogoče reciklirati.



Upoštevajte oznake na različnih embalažnih materialih in jih po potrebi ločite. Embalažni materiali so označeni s kraticami (b) in številkami (a) z naslednjim pomenom:

- 1–7: umetne snovi
- 20–22: papir in karton
- 80–98: kompozitni materiali

Proizvajalec

KOMPERNASS HANDELS GMBH
 BURGSTRASSE 21
 44867 BOCHUM
 NEMČIJA
www.kompernass.com

Pooblaščenil serviser

SI Servis Slovenija
 Tel.: 080080917
 E-Mail: kompernass@lidl.si

IAN 331847_1907

Garancijski list

1. S tem garancijskim listom Kompernass Handels GmbH jamčimo, da bo izdelek v garancijskem roku ob normalni in pravilni uporabi brezhibno deloval in se zavezuje, da bomo ob izpolnjenih spodaj navedenih pogojih odpravili morebitne pomanjkljivosti in okvare zaradi napak v materialu ali izdelavi oziroma po svoji presoji izdelek zamenjali ali vrnili kupnino.
2. Garancija je veljavna na ozemlju Republike Slovenije.
3. Garancijski rok za proizvod je 3 leta od datuma izročitve blaga. Datum izročitve blaga je razviden iz računa.
4. Kupec je dolžan okvaro javiti pooblaščenemu servisu oziroma se informirati o nadaljnjih postopkih na zgoraj navedeni telefonski številki. Svetujemo vam, da pred tem natančno preberete navodila o sestavi in uporabi izdelka.
5. Kupec je dolžan pooblaščenemu servisu predložiti garancijski list in račun, kot potrdilo in dokazilo o nakupu ter dnevu izročitve blaga.
6. V primeru, da proizvod popravljiva nepooblaščen servis ali oseba, kupec ne more uveljavljati zahtevkov iz te garancije.
7. Vzroki za okvaro oziroma nedelovanje izdelka morajo biti lastnosti stvari same in ne vzroki, ki so zunaj proizvajalčeve oziroma prodajalčeve sfere. Kupec ne more uveljavljati zahtevkov iz te garancije, če se ni držal priloženih navodil za sestavo in uporabo izdelka ali če je izdelek kakorkoli spremenjen ali nepravilno vzdrževan.
8. Jamčimo servisiranje in rezervne dele za minimalno dobo, ki je zahtevana s strani zakonodaje.
9. Obrabni deli oz. potrošni material so izvzeti iz garancije.
10. Vsi potrebni podatki za uveljavljanje garancije se nahajajo na dveh ločenih dokumentih (garancijski list, račun).
11. Ta garancija proizvajalca ne izključuje pravic potrošnika, ki izhajajo iz odgovornosti prodajalca za napake na blagu.

Prodajalec:

Lidl Slovenija d.o.o. k.d., Pod lipami 1, SI-1218 Komenda

Obsah

Úvod	32
Použití v souladu s určením	32
Rozsah dodávky a kontrola po přepravě	32
Popis přístroje	33
Technické údaje	33
Bezpečnostní pokyny	34
Umístění	36
Obsluha a provoz	36
Vhodné fóliové kapsy	36
Spínací stupně	37
Příprava na laminování za tepla	37
Příprava na laminování za studena	39
Laminování	40
Antiblokovací funkce (ABS)	41
Řezná funkce	41
Čištění	42
Skladování	42
Likvidace	43
Likvidace přístroje	43
Likvidace obalu	43
Záruka společnosti Kompennass Handels GmbH	44
Servis	45
Dovozce	45

Úvod

Blahopřejeme Vám k zakoupení Vašeho nového přístroje.

Rozhodli jste se tím pro vysoce kvalitní výrobek. Návod k obsluze je součástí tohoto výrobku. Obsahuje důležité informace o bezpečnosti, použití a likvidaci. Před použitím výrobku se seznamte se všemi obslužnými a bezpečnostními pokyny. Výrobek používejte pouze předepsaným způsobem a pro uvedené oblasti použití. Při předávání výrobku třetím osobám předejte spolu s ním i tyto podklady.

Použití v souladu s určením

Tento přístroj je určen výhradně k laminování dokumentů z papíru nebo z lepenky za tepla či za studena v domácnostech. Dále s ním můžete stříhat dokumenty. Není určen k použití s jinými materiály.

Tento přístroj není určen pro živnostenské nebo průmyslové použití.

Jiné použití než k určenému účelu nebo nad jeho rámec je považováno za použití v rozporu s určením. Jsou vyloučeny nároky jakéhokoliv druhu v důsledku poškození, které vzniklo na základě použití v rozporu s určením. Riziko nese výhradně uživatel.

Rozsah dodávky a kontrola po přepravě

Přístroj se standardně dodává s následujícími komponenty:

- laminovačka s násuvným řezným nástavcem
- 8x fóliové kapsy formátu DIN A3 k laminování za tepla (80 mikronů)
- tento návod k obsluze

UPOZORNĚNÍ

- ▶ Přístroj, fóliové kapsy a návod k obsluze vyjměte z krabice.
- ▶ Odstraňte veškerý obalový materiál a ochranné fólie z přístroje.
- ▶ Zkontrolujte úplnost dodávky a zda není viditelně poškozená.
- ▶ V případě neúplné dodávky nebo poškození vzniklého v důsledku vadného obalu nebo během přepravy kontaktujte servisní poradenskou linku (viz kapitola **Servis**).

Popis přístroje

Obrázek A:

- ❶ Vodicí lišta fólie (vzadu)
- ❷ Řezná lišta
- ❸ Řezná hlava
- ❹ Aretace formátu fólie
- ❺ Drážka pro manuální vsunutí fólie
- ❻ Indikační kontrolka „Připraveno k provozu“ (Ready)
- ❼ Vypínač
- ❽ Volič pro laminování za tepla a za studena (HOT a COLD)
- ❾ Indikační kontrolka ZAP/VYP (Power)
- ❿ Foliová drážka (vpředu)
- ⓫ Podpěry pro dokument
- ⓬ Řezný nástavec

Obrázek B:

- ⓭ Antiblokovací spínač a spínač tloušťky fólie

Technické údaje

Provozní napětí	220-240 V ~ (střídavý proud), 50 Hz
Odběr proudu	1,4 A
Příkon	300 W
Třída ochrany	II / □
Šířka fólie	max. 320 mm
Tloušťka fólie pro laminování za horka	max. 125 mikronů
Tloušťka fólie pro laminování za studena	max. 200 mikronů
Řezná kapacita řezného nástavce ❿	max. 3 listy 80 g/m ² nebo jeden laminovaný dokument (80 mikronů)

Laminovací doby

Velikost fólie	Poloha spínače tloušťky fólie ❸: 80 mikronů	Poloha spínače tloušťky fólie ❸: 125 mikronů
DIN A4	cca 54 s	cca 76 s
DIN A3	cca 75 s	cca 105 s

Ochrana proti přehřátí

Tento přístroj je vybaven ochranou proti přehřátí.

Pokud se motor přehřeje v důsledku přetížení, přístroj se automaticky vypne. V takovém případě vytáhněte zástrčku ze zásuvky a vyčkejte, dokud se přístroj opět neochladí na pokojovou teplotu. Pak můžete znovu připojit napájecí kabel ke zdroji napájení a uvést přístroj do provozu.

Doporučujeme nechat přístroj vychladnout po 2 hodinách provozu po dobu asi 30 minut.

Bezpečnostní pokyny

- Zkontrolujte před použitím přístroj, zda na něm nejsou vnější viditelná poškození. Poškozený přístroj neuvádějte do provozu. Hrozí nebezpečí úrazu elektrickým proudem.
- Opravy na přístroji nechte provádět pouze autorizovanými odbornými firmami nebo zákaznickým servisem. V důsledku neodborných oprav může dojít ke vzniku závažných nebezpečí pro uživatele. Navíc zanikne nárok na záruku.
- Poškozený síťový kabel nechte ihned vyměnit autorizovanými odborníky nebo zákaznickým servisem – vyhnete se tím nebezpečí.
- Přístroj nikdy nepoužívejte s vadným síťovým kabelem. Hrozí nebezpečí úrazu elektrickým proudem.
- Nepoužívejte prodlužovací kabely nebo zásuvkové lišty, které nesplňují požadované bezpečnostní normy.
- Zásuvka musí být snadno přístupná, aby bylo možné síťový kabel v případě potřeby snadno odstranit.
- K provozu přístroje nepoužívejte externí spínací hodiny ani samostatné dálkové ovládání.

- Děti starší 8 let a osoby s omezenými fyzickými, smyslovými nebo mentálními schopnostmi či nedostatkem zkušeností a znalostí mohou používat tento přístroj, avšak pouze tehdy, pokud jsou pod dohledem nebo pokud byly poučeny o bezpečném používání přístroje a pokud porozuměly z toho vyplývajícímu nebezpečí. Děti si nesmí s přístrojem hrát. Čištění a uživatelskou údržbu nesmí provádět děti bez dozoru.
- Při laminování za tepla zásadně nepoužívejte žádné snadno vznětlivé materiály, materiály citlivé vůči působení tepla a/nebo tavitelné materiály a žádné výkresy na papíru citlivém vůči působení tepla, resp. na materiálu, jehož barva, resp. kvalita se mění působením tepla.
- Zásadně nelaminujte žádné cenné a jedinečné dokumenty. I když přístroj splňuje všechny současné bezpečnostní normy / standardy, nelze nikdy zcela vyloučit chybné funkce. Chybné funkce přístroje mohou vést k poškození laminovaného dokumentu.
- S obalovým materiálem si děti nesmějí hrát. Hrozí nebezpečí udušení.
- Pokud přístroj spadne nebo je poškozený, není dovoleno jej již uvádět do provozu. Přístroj nechte přezkoušet a případně opravit kvalifikovaným odborným personálem.

Umístění

Pro bezpečný a bezvadný provoz zařízení musí místo instalace splňovat následující požadavky:

- Postavte přístroj na pevný, plochý a vodorovný podklad.
- Přístroj postavte tak, aby před laminovačkou byl dostatečný volný prostor, aby fóliová kapsa mohla zcela vyjet z laminovačky.
- Nepoužívejte zařízení v horkém, mokřém nebo velmi vlhkém prostředí ani v blízkosti hořlavých materiálů.
- Zásuvka musí být snadno přístupná, aby bylo možné síťový kabel v případě potřeby snadno odstranit.

Obsluha a provoz

V této kapitole jsou uvedena důležitá upozornění a informace k obsluze a provozu přístroje.

Vhodné fóliové kapsy

K laminování za tepla můžete používat fóliové kapsy šířky až do 320 mm a tloušťky maximálně 125 mikronů. Pamatuňte, že každá fóliová kapsa se může použít k laminování jen jednou.

UPOZORNĚNÍ

- ▶ K laminování za tepla použijte výhradně fóliové kapsy, které jsou určeny výslovně k laminování za tepla.
- ▶ K laminování za studena použijte výhradně fóliové kapsy, které jsou určeny výslovně k laminování za studena.
- ▶ Upozorňujeme, že fóliové kapsy, které jsou součástí dodávky, jsou vhodné výhradně k laminování za tepla.

Spínací stupně

Poloha voličiho spínače ⑧	Poloha spínače tloušťky fólie ⑬	Tloušťka laminovací fólie
HOT	80	> 60–80
HOT	125	85–125
COLD	125	do 200

UPOZORNĚNÍ

- ▶ U vysoce lesklých fotografiích byste měli zvolit polohu spínače „125“ a zvolit příslušnou tloušťku laminovací fólie.

Příprava na laminování za tepla

- ◆ Zasuňte vodičí lištu fólie ① do příslušných otvorů na zadní straně laminovačky.
- ◆ Vyklopte podpěry dokumentů ⑪, aby dokumenty byly vtahovány přímo do drážky pro manuální podávání fólie ⑤.
- ◆ Zastrčte zástrčku laminovačky do zásuvky.
- ◆ Přepněte vypínač ⑦ na „ON“ (I).
- ◆ Nastavte volič pro laminování za tepla a za studena ⑧ na „HOT“ (I).
- ◆ Nastavte spínač tloušťky fólie ⑬ na požadovanou tloušťku fólie (viz také kapitola **Spínací stupně**). Nyní svítí červené indikační kontrolka ZAP/VYP ⑨. Laminovačka se zahřeje na provozní teplotu.

Jakmile svítí zelená indikační kontrolka „Připraveno k provozu“ ⑥, dosáhla laminovačka provozní teploty.

UPOZORNĚNÍ

- ▶ Dosažení provozní teploty indikuje rozsvícení zelené indikační kontrolky „Připraveno k provozu“ ⑥. Pro rovnoměrný výsledek laminování doporučujeme, zejména u tenčích fólií (do 125 mikronů) a při nastavení jiné tloušťky fólie, začít s laminováním teprve po uplynutí další čekací doby cca 2–3 minuty.
- ▶ Mezitím se může stát, že zelená indikační kontrolka „Připraveno k provozu“ ⑥ zhasne a opět se rozsvítí. To znamená, že přístroj udržuje teplotu a opět se zahřívá. To není chybná funkce přístroje!
- ◆ Vložte dokument, který chcete zalaminovat, do fóliové kapsy odpovídající velikosti.

UPOZORNĚNÍ

- ▶ Dbejte na to, aby se všechny okraje dokumentu nacházely ve vzdálenosti nejméně 2 mm od okraje fóliové kapsy, jak je znázorněno na obr. 1.
- ▶ Dbejte na to, abyste používali jediné fólii k laminování. Nejdříve ji rozevřete tak, jak je znázorněno na obr. 2.
- ▶ Pro informace o postupu při laminování si dále přečtěte kapitolu **Laminování**.

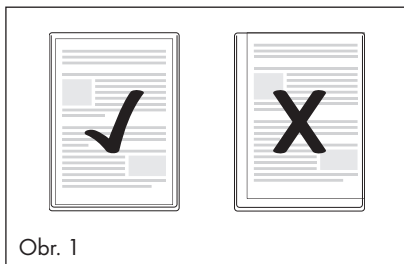

Obr. 1

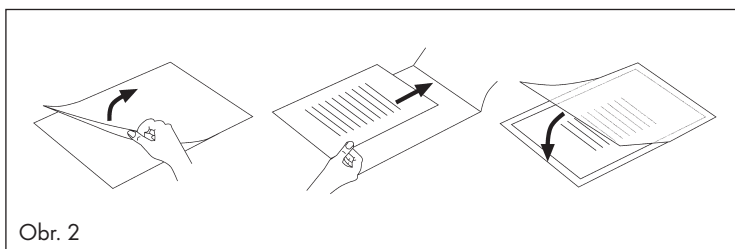

Obr. 2

Příprava na laminování za studena

POZOR

- ▶ Než začnete s laminováním za studena, nechte laminovačku po laminování za tepla úplně vychladnout. Jinak jsou válečky uvnitř přístroje ještě horké. Mohlo by tak dojít k poškození fóliové kapsy a laminovaného dokumentu!
- ◆ Zasuňte vodící lištu fólie **1** do příslušných otvorů na zadní straně laminovačky.
- ◆ Vytáhněte podpěry dokumentu **11**, aby byly dokumenty vtahovány přímo do drážky pro manuální podávání fólie **5**.
- ◆ Zastrčte zástrčku laminovačky do zásuvky.
- ◆ Přepněte vypínač **7** na „ON“ (I).
- ◆ Nastavte volič pro laminování za tepla a za studena **8** na „COLD“ (O).

UPOZORNĚNÍ

- ▶ Upozornění: Pro laminování za studena vždy nastavte spínač tloušťky fólie **13** na 125 mikronů. Nyní svítí červená indikační kontrolka ZAP/VYP **9** a zelená indikační kontrolka „Připraveno k provozu“ **6**.
- ◆ Vložte dokument, který chcete zalaminovat, do fóliové kapsy odpovídající velikosti.

UPOZORNĚNÍ

- ▶ Dbejte na to, aby se všechny okraje dokumentu nacházely ve vzdálenosti nejméně 2 mm od okraje fóliové kapsy, jak je znázorněno na obr. 1.
- ▶ Dbejte na to, abyste používali jediné fólie k laminování. Nejdříve ji rozevřete tak, jak je znázorněno na obr. 2.
- ▶ Pro informace o postupu při laminování si dále přečtěte kapitolu **Laminování**.

Laminování

- ◆ Položte fóliovou kapsu na vodící lištu fólie ❶. Položte pravou nebo levou hranu fóliové kapsy na aretaci formátu fólie ❷ (uzavřenou stranou dopředu).
- ◆ Posuňte aretaci formátu fólie ❷ natolik k sobě, aby bylo dosaženo zvoleného formátu. Zamezíte tak vtažení fóliové kapsy našikmo.

UPOZORNĚNÍ

- ▶ Je-li fólie přesto vtažena šikmo, použijte „antiblokovací funkci“, viz popis v kapitole **Antiblokovací funkce (ABS)**.
- ◆ Nyní pomalu zasuněte fóliovou kapsu do drážky pro manuální podávání fólie ❸.
- ◆ Jakmile zasunete fóliovou kapsu o několik centimetrů dále do drážky pro manuální podávání fólie ❸, začne se automaticky vtahovat dále. Jakmile postřehnete, že dochází k automatickému vtahování, fóliovou kapsu pusťte.

POZOR

- ▶ Zajistěte, aby před laminovačkou zůstal volný prostor nejméně 45 cm. Jinak nebude možný úplný výstup fóliové kapsy po laminování z laminovačky. Laminovaná fóliová kapsa se může poškodit.
- ◆ Hotová laminovaná fóliová kapsa vyjede z fóliové drážky ❹ laminovačky.

UPOZORNĚNÍ

- ▶ **Pouze po laminování za horka:** Když se zalaminovaná fólie vysune z fóliové drážky ❹ laminovačky, je horká a lehce může změnit svůj tvar. Proto nechejte fóliovou kapsu po laminování nejdříve jednu minutu vychladnout, než se jí dotknete.
- ▶ Abyste dosáhli lepšího výsledku, můžete ještě horkou fóliovou kapsu zatížit knihou, pořadačem nebo jiným těžkým hladkým předmětem. Dosáhnete tak bezvadného hladkého povrchu.
- ◆ Pokud nechcete spustit další laminování, přepněte vypínač ❺ na „OFF“ (O).
- ◆ Vytáhněte síťovou zástrčku ze zásuvky.

Antiblokovací funkce (ABS)

Na začátku laminování může dojít ke vtažení fóliové kapsy na šikmo nebo ke zpříčení fólie uvnitř přístroje.

- ◆ Otočte antiblokovací spínač **13** do polohy ABS. Fólie nebude dále vtahována.
- ◆ Fóliovou kapsu vyjměte a otočte antiblokovací spínač **13** opět na požadovanou tloušťku fólie.
- ◆ Začněte znovu s laminováním.

Řezná funkce

Chcete-li využít řeznou funkci na vodící liště fólie **1**, sejměte vodící lištu fólie **1**.

- ◆ V případě potřeby zaklapněte podpěry dokumentu **11**.
- ◆ Nastavte řezný nástavec **12** tak, aby tvořil rovnou plochu s vodící lištou fólie **1**. Položte proto vodící lištu fólie **1** ideálně na stůl nebo jinou rovnou plochu.
- ◆ Posuňte řeznou hlavu **3** až na doraz (řeznou hlavu **3** lze posunout až k oběma koncům řezné lišty **2**).
- ◆ Vyklopte řeznou lištu **2** za zaoblenou rukojeť nahoru a umístěte dokumenty na vodící liště fólie **1**. Aretujte dokument tím, že aretaci formátu fólie **4** posunete k sobě tak, aby se dotýkala obou stran dokumentu.
- ◆ Použijte značky na deskovém měřítku a dokument přesně vyrovnejte.
- ◆ Zaklapněte řeznou lištu **2** dolů, aby zaskočila.
- ◆ Přidržujte papír jednou rukou v bezpečné pozici.
- ◆ Pro řezání stlačte řeznou hlavu **3** druhou rukou dolů a posuňte ji jedním tahem přes celý dokument.

Čištění

NEBEZPEČÍ

Ohrožení života elektrickým proudem!

- ▶ Před čištěním vytáhněte síťovou zástrčku ze zásuvky.
- ▶ Dbejte na to, aby se při čištění nedostala do přístroje vlhkost.
- ▶ Díly přístroje nikdy neponořujte do vody nebo jiných tekutin!
- ▶ Nikdy neotvírejte kryt přístroje. Uvnitř nejsou umístěny žádné obslužné prvky.

POZOR

Možné poškození přístroje.

- ▶ Nepoužívejte agresivní ani abrazivní čisticí prostředky, protože mohou poškodit povrch krytu.
- ◆ Povrch pláště čistěte výhradně mírně navlhčenou tkaninou a neagresivním čisticím prostředkem.

Čištění vnitřku přístroje:

Při každém laminování se na válečcích uvnitř laminovačky ukládají nečistoty. Výkonnost laminovačky tak v průběhu času klesá. Měli byste proto válečky uvnitř laminovačky po použití vyčistit.

- ◆ Připravte přístroj dle popisu v kapitole **Příprava na laminování za tepla** tak, aby svítila zelená indikační kontrolka „Připraveno k provozu“ **6**.
- ◆ Zaveďte poté list papíru formátu DIN A3, který je uprostřed složený (tloušťka maximálně 1,0 mm), bez fóliové kapsy a s lomem dopředu pomalu do drážky pro manuální podávání fólie **5**.
- ◆ Jakmile postřehnete, že dochází k automatickému vtahování listu, list papíru pusťte.

Nečistoty na válečcích uvnitř laminovačky přilnou nyní na list papíru. Papír vyjede z fóliové drážky **10** laminovačky.

- ◆ Opakujte několikrát čištění. Pokaždé vezměte nový, čistý list papíru.

Jakmile neuvidíte na papíru žádné nečistoty, tak jsou válečky uvnitř laminovačky čisté.

Skladování

- ◆ Před uložením nechte přístroj vychladnout.
- ◆ Skladujte přístroj na čistém a suchém místě, mimo dosah přímého slunečního záření.

Likvidace

Likvidace přístroje



V žádném případě nevyhazujte přístroj do běžného domovního odpadu.

Tento výrobek podléhá evropské směrnici č. 2012/19/EU (o odpadních elektrických a elektronických zařízeních).



Zlikvidujte přístroj prostřednictvím schváleného likvidačního podniku nebo vašeho komunálního sběrného dvora. Dodržujte aktuálně platné předpisy. V případě pochybností se informujte ve sběrném dvoře.

Likvidace obalu



Obal chrání přístroj před poškozením při přepravě. Zvolený obalový materiál odpovídá hlediskům ochrany životního prostředí a likvidace, a je tudíž recyklovatelný.

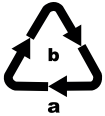

Balení zlikvidujte ekologicky.

Dbejte na označení na různých obalových materiálech a v případě potřeby je rozřídte odděleně. Obalové materiály jsou označeny zkratkami (a) a číslicemi (b) s následujícím významem:

1–7: Plasty,

20–22: Papír a lepenka,

80–98: Kompozitní materiály.

Záruka společnosti Kompennass Handels GmbH

Vážená zákaznice, vážený zákazníku,

na tento přístroj získáváte záruku v trvání 3 let od data zakoupení. V případě závad tohoto výrobku máte zákonná práva vůči prodejci výrobku. Tato zákonná práva nejsou omezena naší níže uvedenou zárukou.

Záruční podmínky

Záruční doba začíná plynout dnem nákupu. Dobře uschovejte pokladní doklad. Tento doklad je potřebný jako důkaz o koupi.

Pokud se do tří let od data zakoupení tohoto výrobku vyskytne vada materiálu nebo výrobní závada, pak Vám podle našeho uvážení výrobek zdarma opravíme, vyměníme nebo uhradíme kupní cenu. Předpokladem této záruky je, že bude během tříleté lhůty předložen vadný přístroj a doklad o koupi (pokladní doklad) a stručně se popíše, v čem závada spočívá a kdy se vyskytla.

Vztahuje-li se na závadu naše záruka, obdržíte zpět buď opravený nebo nový produkt. Opravou nebo výměnou výrobku nezačne plynout nová záruční doba.

Záruční doba a zákonné nároky vyplývající ze závad

Záručním plněním se záruční doba neprodlužuje. To platí i pro vyměněné a opravené součásti. Poškození nebo vady vyskytující se případně již při nákupu se musí oznámit ihned po vybalení. Po uplynutí záruční doby podléhají veškeré opravy zpoplatnění.

Rozsah záruky

Přístroj byl vyroben pečlivě podle přísných směrnic kvality a před expedicí byl svědomitě vyzkoušen.

Záruka se vztahuje na materiálové nebo výrobní vady. Tato záruka se nevztahuje na součásti výrobku, které jsou vystaveny běžnému opotřebení, a proto je lze považovat za spotřební díly, nebo na poškození křehkých součástí, jako jsou např. spínače, akumulátory nebo díly, které jsou vyrobeny ze skla.

Tato záruka zaniká, pokud je výrobek poškozen, nebyl řádně používán nebo udržován. Pro zajištění správného používání výrobku se musí přesně dodržovat všechny pokyny uvedené v návodu k obsluze. Účelům použití a úkonům, které se v návodu k obsluze nedoporučují nebo se před nimi varuje, je třeba se bezpodmínečně vyhnout.

Výrobek je určen pouze pro soukromé účely a ne pro komerční použití. Při nesprávném a neodborném používání, při použití násilí a při zásazích, které nebyly provedeny našimi autorizovanými servisními provozovny, záruční nároky zanikají.

Vyřízení v případě záruky

Pro zajištění rychlého Vaší žádosti postupujte podle následujících pokynů:

- Pro všechny dotazy mějte připraven pokladní lístek a číslo výrobku (např. IAN 12345) jako doklad o koupi.
- Číslo výrobku naleznete na typovém štítku na výrobku, rytině na výrobku, na titulní straně návodu k obsluze (vlevo dole) nebo na nálepce na zadní nebo spodní straně výrobku.
- Pokud by se měly vyskytovat funkční vady nebo jiné závady, kontaktujte nejprve níže uvedené servisní oddělení **telefonicky** nebo **e-mailem**.
- Výrobek, zaevidovaný jako vadný výrobek pak můžete při přiložení dokladu o nákupu (pokladní lístek) a při uvedení, v čem spočívá vada a kdy k ní došlo, poslat výrobek pro Vás bez poštovního na adresu, kterou Vám oznámí servis.



Na webových stránkách www.lidl-service.com si můžete stáhnout tyto a mnoho dalších příruček, videí o výrobku a instalační software.

Pomocí kódu QR se dostanete přímo na stránku servisu Lidl (www.lidl-service.com) a můžete pomocí zadání čísla výrobku (IAN) 123456 otevřít svůj návod k obsluze.

Servis



Servis Česko

Tel.: 800143873

E-Mail: kompernass@lidl.cz

IAN 331847_1907

Dovozce

Dbejte prosím na to, že následující adresa není adresou servisu. Kontaktujte nejprve uvedený servis.

KOMPERNASS HANDELS GMBH

BURGSTRASSE 21

44867 BOCHUM

NĚMECKO

www.kompernass.com

Obsah

Úvod	48
Používanie v súlade s účelom	48
Rozsah dodávky a kontrola po preprave	48
Opis prístroja	49
Technické údaje	49
Bezpečnostné pokyny	50
Umiestnenie	52
Obsluha a prevádzka	52
Vhodné laminovacie puzdrá	52
Polohy voličov	53
Príprava na laminovanie za tepla	53
Príprava na laminovanie za studena	55
Laminovanie	56
Protiblokovacia funkcia (ABS)	57
Funkcia rezania	57
Čistenie	58
Uskladnenie	58
Likvidácia	59
Likvidácia prístroja	59
Likvidácia obalových materiálov	59
Záruka spoločnosti Kompernass Handels GmbH	60
Servis	61
Dovozca	61

Úvod

Srdečne Vám gratulujeme ku kúpe Vášho nového prístroja.

Touto kúpou ste sa rozhodli pre výrobok vysokej kvality. Návod na obsluhu je súčasťou tohto výrobku. Obsahuje dôležité upozornenia týkajúce sa bezpečnosti, používania a likvidácie. Pred používaním výrobku sa oboznámte so všetkými pokynmi na obsluhu a bezpečnostnými pokynmi. Výrobok používajte iba podľa popisu a v uvedených oblastiach použitia. Pri postúpení výrobku tretej osobe odovzdajte spolu s ním aj všetky dokumenty.

Používanie v súlade s účelom

Tento prístroj je určený výlučne na laminovanie dokumentov z papiera alebo lepenky za tepla a za studena v domácnosti. Ďalej s ním možno rezať dokumenty. Nie je určený na použitie s inými materiálmi.

Tento prístroj nie je určený na komerčné ani priemyselné používanie.

Iné používanie alebo používanie nad tento rámec sa považuje za používanie v rozpore s účelom. Nároky akéhokoľvek druhu za škody spôsobené používaním v rozpore s určením sú vylúčené. Riziko nesie sám používateľ.

Rozsah dodávky a kontrola po preprave

Prístroj sa štandardne dodáva s nasledovnými komponentmi:

- laminovačka s násuvným rezacím nastavcom
- 8x laminovacích puzdier DIN A3 na laminovanie za tepla (80 mikróvov)
- tento návod na obsluhu

UPOZORNENIE

- ▶ Vyberte z krabice prístroj, laminovacie puzdrá a návod na obsluhu.
- ▶ Odstráňte z prístroja všetky obalové materiály a ochranné fólie.
- ▶ Skontrolujte kompletnosť dodávky a prípadné viditeľné poškodenia.
- ▶ V prípade nekompletnej dodávky alebo poškodení, spôsobených nedostatočným balením alebo dopravou, sa obráťte na zákaznícku linku servisu (pozri kapitolu **Servis**).

Opis prístroja

Obrázok A:

- ❶ vodiaca lišta fólie (vzadu)
- ❷ rezacia lišta
- ❸ rezacia hlava
- ❹ aretácia formátu fólie
- ❺ otvor na ručné podávanie fólie
- ❻ indikačná kontrolka „Pripravené na prevádzku“ (Ready)
- ❼ spínač ZAP/VYP
- ❽ volič laminovania za tepla alebo za studena (HOT a COLD)
- ❾ indikačná kontrolka ZAP/VYP (Power)
- ❿ otvor na fóliu (vpredu)
- ⓫ podpierka dokumentu
- ⓬ rezací nadstavec

Obrázok B:

- ⓭ protiblokovací prepínač a prepínač hrúbky fólie

Technické údaje

Prevádzkové napätie	220 - 240 V ~ (striedavý prúd), 50 Hz
Odber prúdu	1,4 A
Príkion	300 W
Trieda ochrany	II / 
Šírka fólie	max. 320 mm
Hrúbka fólie pri laminovaní za tepla	max. 125 mikrónov
Hrúbka fólie pri laminovaní za studena	max. 200 mikrónov
Kapacita rezacieho nadstavca ❿	max 3 listy 80g/m ² alebo jeden laminovaný dokument (80 mikrónov)

Doby laminovania

Veľkosť fólie	Nastavenie prepínača hrúbky fólií ❸: 80 mikrónov	Nastavenie prepínača hrúbky fólií ❸: 125 mikrónov
DIN A4	ca. 54 s	ca. 76 s
DIN A3	ca. 75 s	ca. 105 s

Ochrana proti prehriatiu

Prístroj je vybavený ochranou proti prehriatiu.

Ak sa motor v dôsledku preťaženia prehreje, sa prístroj automaticky vypne. V takom prípade vytiahnite sieťovú zástrčku a vyčkajte, pokiaľ prístroj vychladne na izbovú teplotu. Potom môžete sieťovú zástrčku opäť zastrčiť do zásuvky a prístroj zapnúť.

Odporúčame po každých 2 hodinách prevádzky nechať prístroj ca. 30 minút ochladnúť.

Bezpečnostné pokyny

- Pred používaním skontrolujte prípadné viditeľné poškodenia prístroja. Poškodený prístroj neuvádzajte do prevádzky. Hrozí nebezpečenstvo zásahu elektrickým prúdom.
- Opravy prístroja nechajte vykonať iba v autorizovanom špecializovanom obchode alebo zákazníckym servisom. Dôsledkom neodborných opráv môžu pre používateľa vzniknúť značné nebezpečenstvá. Navyše zaniká nárok na záruku.
- Poškodený sieťový kábel nechajte ihneď vymeniť oprávneným odborníkom alebo v zákazníckom servise, aby ste sa vyhli nebezpečenstvu.
- Nikdy nepoužívajte prístroj, ktorý má poškodený sieťový kábel. Hrozí nebezpečenstvo zásahu elektrickým prúdom.
- Nepoužívajte predlžovacie káble ani zástrčkové lišty, ktoré nezodpovedajú príslušným bezpečnostným predpisom.

- Zásuvka musí byť dobre prístupná, aby sa v prípade potreby dala sieťová šnúra rýchlo vytiahnuť.
- Na prevádzkovanie prístroja nepoužívajte externý časový spínač ani samostatný systém diaľkového ovládania.
- Tento prístroj môžu používať deti od 8 rokov, ako aj osoby so zníženými fyzickými, zmyslovými alebo mentálnymi schopnosťami alebo nedostatkom skúseností a vedomostí, ak sú pod dohľadom alebo boli o bezpečnom používaní prístroja poučené a pochopili z toho vyplývajúce nebezpečenstvá. Deti sa nesmú hrať s prístrojom. Deti nesmú vykonávať čistenie ani používateľskú údržbu bez dohľadu.
- Za tepla nelaminujte žiadne zápalné, na teplo citlivé alebo taviteľné materiály a žiadne výkresy na teplo citlivom papieri, ani na materiáli, ktorého farba alebo kvalita sa vplyvom tepla menia.
- Nelaminujte žiadne cenné, jedinečné dokumenty. Aj keď tento prístroj vyhovuje všetkým platným bezpečnostným normám a predpisom, poruchy nie je možné nikdy celkom vylúčiť. Poruchy laminátora môžu viesť k poškodeniu laminovaného dokumentu.
- Obalové materiály nesmú používať deti na hranie. Hrozí nebezpečenstvo udusenia.
- Ak prístroj spadne alebo je poškodený, nesmiete ho viac používať. Nechajte prístroj skontrolovať a podľa potreby opraviť kvalifikovaným personálom.

Umiestnenie

Miesto inštalácie prístroja musí spĺňať nasledujúce predpoklady, aby bola zabezpečená bezpečná a bezchybná prevádzka:

- Prístroj postavte na pevný, rovný a vodorovný podklad.
- Prístroj postavte tak, aby pred laminátorom zostal dostatok voľného miesta, aby laminovacie puzdro mohlo celé vyjsť z laminátora.
- Nepoužívajte prístroj v horúcom, mokrom alebo veľmi vlhkom prostredí, ani v blízkosti horľavých materiálov.
- Zásuvka musí byť dobre prístupná, aby sa v prípade potreby dala sieťová šnúra rýchlo vytiahnuť.

Obsluha a prevádzka

V tejto kapitole získate dôležité informácie týkajúce sa ovládania a prevádzky prístroja.

Vhodné laminovacie puzdrá

Na laminovanie za tepla môžete použiť laminovacie puzdrá (fólie) o šírke až do 320 mm a hrúbke maximálne 125 mikrónov. Majte na pamäti, že každé laminovacie puzdro sa smie použiť na laminovanie len raz.

UPOZORNENIE

- ▶ Na laminovanie za tepla používajte výlučne laminovacie puzdrá, ktoré sú výslovne určené na laminovanie za tepla.
- ▶ Na laminovanie za studena používajte výlučne laminovacie puzdrá, ktoré sú výslovne určené na laminovanie za studena.
- ▶ Majte na pamäti, že s laminátorom dodané laminovacie puzdrá sú určené výlučne na laminovanie za tepla.

Polohy voličov

Nastavenie voliča ⑧	Nastavenie prepínača hrúbky fólií ⑬	Hrúbka laminovacej fólie
HOT	80	> 60 - 80
HOT	125	85 - 125
COLD	125	do 200

UPOZORNENIE

- ▶ Na vysoko lesklé fotografie treba vybrať polohu voliča „125“ a zodpovedajúcu hrúbku laminovacej fólie.

Príprava na laminovanie za tepla

- ◆ Vodiacu lištu fólie ① zasuňte do príslušných otvorov na zadnej strane laminátora.
- ◆ Vyklopte podpierku dokumentu ⑪ tak, aby dokumenty boli vŕhované rovno do otvoru na ručné podávanie fólie ⑤.
- ◆ Zastrčte sieťovú zástrčku laminátora do zásuvky.
- ◆ Spínač ZAP/VYP ⑦ nastavte do polohy „ON“ (I).
- ◆ Nastavte volič laminovania za tepla alebo za studena ⑧ do polohy „HOT“ (I).
- ◆ Nastavte prepínač hrúbky fólie ⑬ na požadovanú hrúbku fólie (pozri tiež kapitolu **Polohy voličov**). Červená indikačná kontrolka ZAP/VYP ⑨ teraz svieti.
Laminátor sa zahrieva na prevádzkovú teplotu.

Ihneď ako sa rozsvieti zelená indikačná kontrolka „Pripravené na prevádzku“ ⑥, laminátor dosiahol svoju prevádzkovú teplotu.

UPOZORNENIE

- ▶ Dosiahnutie prevádzkovej teploty sa indikuje rozsvietením zelenej indikačnej kontrolky „Pripravené na prevádzku“ ⑥. Na dosiahnutie rovnomerných výsledkov laminovania odporúčame, predovšetkým pri tenkých fóliách (pod 125 mikrónov) a pri nastavení inej hrúbky fólie, začať s laminovaním až po uplynutí dodatočnej čakacej doby ca. 2 - 3 minúty.
- ▶ Priebežne sa opakovane môže stať, že zelená indikačná kontrolka „Pripravené na prevádzku“ ⑥ zhasne a znovu sa rozsvieti. To znamená, že prístroj udržiava teplotu a dodatočne sa zahrieva. Toto nie je to žiadna chybná funkcia prístroja!

- ◆ Vložte dokument, ktorý chcete laminovať, do laminovacieho puzdra vhodnej veľkosti.

UPOZORNENIE

- ▶ Dbajte na to, aby všetky okraje dokumentu mali odstup minimálne dva milimetre od okraja laminovacieho puzdra, ako je znázornené na obr. 1.
- ▶ Majte na pamäti, že na laminovanie môžete použiť len jednu fóliu. Predtým túto roztvorte tak, ako je to napríklad zobrazené na obr. 2.
- ▶ Informácie o postupe laminovania si prečítajte v kapitole **Laminovanie**.

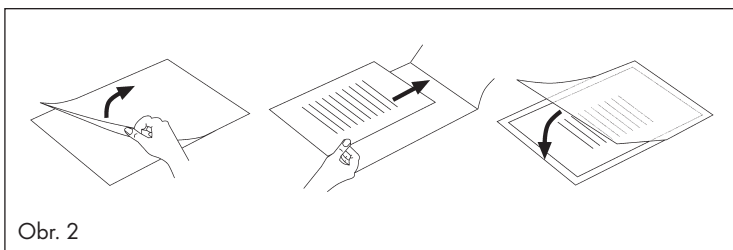
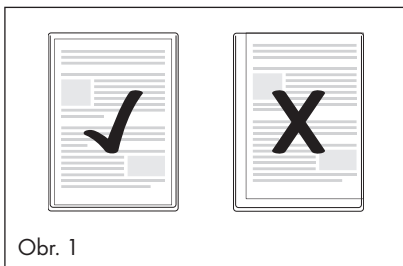

Príprava na laminovanie za studena

POZOR

- ▶ Po laminovaní za tepla nechajte laminátor najprv celkom vychladnúť, až potom začnite s laminovaním za studena. Inak sú valčeky vo vnútri laminátora ešte príliš horúce. Tým sa môže poškodiť laminovacie puzdro aj laminovaný dokument!
- ◆ Vodiacu lištu fólie **1** zasunite do príslušných otvorov na zadnej strane laminátora.
- ◆ Vytiahnite podpierku dokumentu **11** tak, aby dokumenty boli vŕahované rovno do otvoru na ručné podávanie fólie **5**.
- ◆ Zastrčte sieťovú zástrčku laminátora do zásuvky.
- ◆ Spínač ZAP/VYP **7** nastavte do polohy „ON“ (I).
- ◆ Nastavte volič laminovania za tepla alebo za studena **8** do polohy „COLD“ (O).

UPOZORNENIE

- ▶ Upozornenie: Na laminovanie za studena nastavte prepínač hrúbky fólie **13** vždy na 125 mic. Červená indikačná kontrolka ZAP/VYP **9** a zelená indikačná kontrolka „Pripravené na prevádzku“ **6** teraz svietia.
- ◆ Vložte dokument, ktorý chcete laminovať, do laminovacieho puzdra vhodnej veľkosti.

UPOZORNENIE

- ▶ Dbajte na to, aby všetky okraje dokumentu mali odstup minimálne dva milimetre od okraja laminovacieho puzdra, ako je znázornené na obr. 1.
- ▶ Majte na pamäti, že na laminovanie môžete použiť len jednu fóliu. Predtým túto roztvorte tak, ako je to napríklad zobrazené na obr. 2.
- ▶ Informácie o postupe laminovania si prečítajte v kapitole **Laminovanie**.

Laminovanie

- ◆ Laminovacie puzdro položte na vodiacu lištu fólie ❶. Priložte pravú alebo ľavú hranu laminovacieho puzdra k aretácii formátu fólie ❷ (zatvorenou stranu dopredu).
- ◆ Aretáciu formátu fólie ❷ posúvajte k sebe dovtedy, dokiaľ nedosiahnete zvolený formát. Tak zabránite šikmému vtiahnutiu laminovacieho puzdra.

UPOZORNENIE

- ▶ Ak sa fólia i napriek tomu vtiahne šikmo, použite „protiblokováciu“ funkciu, ako je opísané v kapitole **Protiblokovacia funkcia (ABS)**.
- ◆ Teraz laminovacie puzdro pomaly vsúvajte do otvoru na ručné podávanie fólie ❸.
- ◆ Ak ste laminovacie puzdro zasunuli niekoľko centimetrov do otvoru na ručné podávanie fólie ❸, tak sa automaticky vtiahne ďalej. Pusťte laminovacie puzdro, len čo zbadáte, že sa automaticky vŕhajú.

POZOR

- ▶ Zabezpečte, aby pred laminátorom bolo minimálne 45 cm voľného miesta. Inak nemusí laminovacie puzdro po laminovaní celkom vyjsť z laminátora. Laminované laminovacie puzdro sa môže poškodiť.
- ◆ Hotové laminované puzdro vyjde z otvoru na fóliu ❹ laminátora.

UPOZORNENIE

- ▶ **Len po laminovaní za tepla:** Keď hotové laminované puzdro vyjde z otvoru na fóliu ❹ laminátora, je horúce a ľahko môže zmeniť svoj tvar. Laminovacie puzdro preto nechajte niekoľko minút po laminovaní najprv ochladiť, skôr než sa ho dotknete.
- ▶ Na zlepšenie výsledkov laminovania môžete ešte horúce laminovacie puzdro zaťažiť knihou, šanónom alebo iným ťažkým hladkým predmetom. Vďaka tomu získa hladký, bezchybný povrch.
- ◆ Ak nechcete ďalej laminovať, prepnite spínač ZAP/VYP ❺ do polohy „OFF“ (O).
- ◆ Vytiahnite sieťovú zástrčku zo zásuvky.

Protiblokovacia funkcia (ABS)

Na začiatku laminovania sa môže puzdro šikmo vťahnuť alebo sa vo vnútri prístroja vzpriechť.

- ◆ Otočte prepínač protiblokovania **13** do polohy ABS. Fólia sa ďalej nevtiahne.
- ◆ Vyberte laminovacie puzdro a otočte prepínač protiblokovania **13** opäť na požadovanú hrúbku fólie.
- ◆ Začnite opäť s laminovaním od začiatku.

Funkcia rezania

Ak chcete použiť funkciu rezania na vodiacej lište fólie **1**, odoberte vodiacu lištu fólie **1**.

- ◆ Podľa potreby sklopte podpierku dokumentu **11**.
- ◆ Nastavte rezací nadstavec **12** tak, aby tvoril rovnú plochu s vodiacou lištou fólie **1**. Za týmto účelom vodiacu lištu fólie **1** najlepšie položte na stôl alebo inú rovnú plochu.
- ◆ Posuňte rezaciu hlavu **3** až po doraz (rezacia hlava **3** sa môže posúvať až k obojstrannému koncu rezacej lišty **2**).
- ◆ Vyklopte rezaciu lištu **2** držiak za zaoblenú rukoväť smerom nahor a položte dokumenty na vodiacu lištu fólie **1**. Zaareťujte dokument posunutím aretácie formátu fólie **4** k sebe tak, aby sa dotýkala oboch strán dokumentu.
- ◆ Použite značky na meradle na presné vyrovnanie Vášho dokumentu.
- ◆ Sklopte rezaciu lištu **2** nadol tak, aby táto zaskočila.
- ◆ Pridržiavajte papier jednou rukou v bezpečnej polohe.
- ◆ Na rezanie stlačte rezaciu hlavu **3** druhou rukou nadol a potiahnite ju jedným ťahom cez dokument.

Čistenie

NEBEZPEČENSTVO

Ohrozenie života elektrickým prúdom!

- ▶ Predtým, než začnete prístroj čistiť, vytiahnite zástrčku zo zásuvky.
- ▶ Zabezpečte, aby pri čistení nevnikla do prístroja žiadna vlhkosť.
- ▶ Časti prístroja nikdy neponárajte do vody alebo iných kvapalín!
- ▶ Nikdy neotvárajte teleso prístroja. Vo vnútri sa nenachádzajú žiadne obslužné prvky.



POZOR

Možné poškodenie prístroja.

- ▶ Nepoužívajte agresívne ani abrazívne čistiace prostriedky, pretože tieto by mohli poškodiť povrch prístroja.
- ◆ Povrch prístroja čistite výlučne mierne navlhčenou utierkou a jemným čistiacim prostriedkom.

Čistenie vnútrajška prístroja:

Pri každom laminovaní sa ukladajú nečistoty na valčekoch vo vnútri laminátora. Následkom toho sa časom zníži výkonnosť laminátora. Valčeky vo vnútri laminátora by ste preto mali po použití vyčistiť.

- ◆ Pripravte prístroj tak, ako je opísané v kapitole **Priprava na laminovanie za tepla**, dokiaľ sa nerozsvieti zelená kontrolka „Pripravené na prevádzku“ .
- ◆ Potom v strede preložený list papiera veľkosti DIN A3 (hrúbka maximálne 1,0 mm) zaveďte bez laminovacieho puzdra a ohybom dopredu pomaly do otvoru na ručné podávanie fólií .
- ◆ Pusťte papier, len čo zbadáte, že sa automaticky vŕhahuje.

Nečistoty z valčekov vo vnútri laminátora sa teraz usadia na liste papiera. Papier vyjde z otvoru na fóliu  laminátora.

- ◆ Čistenie viackrát opakujte. Zakaždým zoberte nový, čistý hárok papiera.

Keď na papieri nevidno žiadne stopy po nečistote, sú valčeky vo vnútri laminátora čisté.

Uskladnenie

- ◆ Pred uložením nechajte prístroj celkom vychladnúť.
- ◆ Prístroj uskladnite na čistom a suchom mieste bez priameho slnečného žiarenia.

Likvidácia

Likvidácia prístroja



Prístroj v žiadnom prípade nevyhadzujte do bežného komunálneho odpadu.

Na tento výrobok sa vzťahuje európska smernica č. 2012/19/EU o odpade z elektrických a elektronických zariadení (OEEZ).



Prístroj zlikvidujte v autorizovanej prevádzke na likvidáciu odpadov alebo v miestnom zbernom dvore na likvidáciu odpadov. Dodržiavajte pritom aktuálne platné predpisy. V prípade pochybností kontaktujte miestny zberný dvor.

Likvidácia obalových materiálov



Obal chráni prístroj pred poškodením počas prepravy. Obalové materiály sú zvolené podľa aspektov ekologickej a technickej likvidácie, a preto ich možno recyklovať.

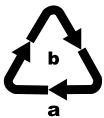

Obal zlikvidujte ekologicky.

Zohľadnite označenie na rozličných obalových materiáloch a tieto prípadne zvlášť vytried'te. Obalové materiály sú označené skratkami (a) a číslicami (b) s nasledujúcim významom:

1–7: Plasty,

20–22: Papier a lepenka,

80–98: Kompozitné materiály.

Záruka spoločnosti Kompernass Handels GmbH

Vážená zákazníčka, vážený zákazník,

na tento prístroj máte záruku 3 roky od dátumu zakúpenia. V prípade nedostatkov tohto výrobku máte práva vyplývajúce zo zákona voči predajcovi tohto výrobku. Tieto Vaše práva vyplývajúce zo zákona nie sú obmedzené našou zárukou, uvedenou nižšie.

Záručné podmienky

Záručná doba začína plynúť dátumom zakúpenia. Prosím, uschovajte si pokladničný blok. Tento bude potrebný ako dôkaz o zakúpení.

Ak v priebehu troch rokov od dátumu zakúpenia tohto výrobku dôjde k chybe materiálu alebo výrobné chybe, výrobok vám – podľa nášho uváženia – bezplatne opravíme, vymeníme alebo uhradíme kúpnu cenu. Podmienkou tohto záručného plnenia je, že počas trojročnej lehoty sa poškodený prístroj a doklad o zakúpení (pokladničný blok) predloží so stručným opisom, v čom spočíva nedostatok prístroja a kedy sa vyskytol.

Ak je chyba pokrytá našou zárukou, zašleme Vám späť opravený alebo nový výrobok. Opravou alebo výmenou výrobku nezačína plynúť žiadna nová záručná doba.

Záručná doba a zákonné nároky na odstránenie chýb

Záručná doba sa záručným plnením nepredlži. To platí aj pre vymenené a opravené diely. Poškodenia a chyby zistené prípadne už pri kúpe, sa musia hlásiť okamžite po vybalení. Po uplynutí záručnej doby podliehajú prípadné opravy poplatku.

Rozsah záruky

Prístroj bol starostlivo vyrobený v súlade s prísnyimi smernicami kvality a pred dodaním bol svedomito preskúšaný.

Záručné plnenie sa vzťahuje na chyby materiálu alebo výrobné chyby. Táto záruka sa nevzťahuje na časti výrobku, ktoré sú vystavené bežnému opotrebovaniu a preto ich možno pokladať za rýchlo opotrebitelné diely, ani na poškodenia krehkých dielov, ako sú napríklad spínače, akumulátory alebo diely vyrobené zo skla.

Táto záruka zaniká v prípade poškodenia výrobku neodborným používaním alebo neodbornou údržbou. Na správne používanie výrobku sa musia presne dodržiavať všetky pokyny, uvedené v návode na obsluhu. Bezpodmienečne sa musí zabrániť použitiu alebo úkonom, ktoré sa v návode na obsluhu neodporúčajú alebo pred ktorými sa varuje.

Výrobok je určený len na súkromné použitie a nie na priemyselné používanie. Záruka zaniká pri nesprávnom a neodbornom zaobchádzaní, pri použití násilia a pri zásahoch, ktoré neboli vykonané našim autorizovaným servisom.

Vybavenie v prípade záruky

Na zaručenie rýchleho vybavenia Vašej žiadosti postupujte podľa nasledujúcich pokynov:

- Na všetky otázky majte pripravený pokladničný doklad a číslo výrobku (napr. IAN 12345) ako doklad o nákupe.
- Číslo výrobku nájdete na typovom štítku na výrobku, na gravúre na výrobku, na titulnej stránke návodu na obsluhu (dole vľavo) alebo ako nálepku na zadnej alebo spodnej strane výrobku.
- Ak dôjde k funkčným poruchám alebo iným nedostatkom, kontaktujte najprv nižšie uvedené servisné oddelenie **telefonicky** alebo **e-mailom**.
- Výrobok, zaevidovaný ako poruchový, môžete potom spolu s dokladom o nákupe (pokladničný blok) a uvedením popisu chyby a dátumu, kedy k nej došlo, bezplatne odoslať na adresu servisného strediska, ktorá Vám bude oznámená.



Na webovej stránke www.lidl-service.com si môžete stiahnuť tieto a mnoho ďalších príručiek, videá o výrobkoch a inštalačný softvér.

Pomocou tohto QR-kódu sa dostanete priamo na stránku servisu Lidl (www.lidl-service.com) a pomocou zadania čísla výrobku (IAN) 123456 otvoríte váš návod na obsluhu.

Servis



Servis Slovensko

Tel. 0850 232001

E-Mail: kompernass@lidl.sk

IAN 331847_1907

Dovozca

Majte na pamäti, že nižšie uvedená adresa nie je adresou servisného strediska. Najprv kontaktujte uvedené servisné stredisko.

KOMPERNASS HANDELS GMBH

BURGSTRASSE 21

44867 BOCHUM

NEMECKO

www.kompernass.com

Inhaltsverzeichnis

Einleitung	64
Bestimmungsgemäße Verwendung	64
Lieferumfang und Transportinspektion	64
Gerätebeschreibung	65
Technische Daten	65
Sicherheitshinweise	66
Aufstellen	68
Bedienung und Betrieb	68
Geeignete Folientaschen	68
Schaltstufen	69
Heißlaminieren vorbereiten	69
Kaltlaminieren vorbereiten	71
Laminiervorgang	72
Anti-Blockier-Funktion (ABS)	73
Schneidfunktion	73
Reinigung	74
Aufbewahrung	75
Entsorgung	75
Entsorgung des Gerätes	75
Entsorgung der Verpackung	75
Garantie der Kompernaß Handels GmbH	76
Service	77
Importeur	77

Einleitung

Herzlichen Glückwunsch zum Kauf Ihres neuen Gerätes.

Sie haben sich damit für ein hochwertiges Produkt entschieden. Die Bedienungsanleitung ist Bestandteil dieses Produkts. Sie enthält wichtige Hinweise für Sicherheit, Gebrauch und Entsorgung. Machen Sie sich vor der Benutzung des Produkts mit allen Bedien- und Sicherheitshinweisen vertraut. Benutzen Sie das Produkt nur wie beschrieben und für die angegebenen Einsatzbereiche. Händigen Sie alle Unterlagen bei Weitergabe des Produkts an Dritte mit aus.

Bestimmungsgemäße Verwendung

Dieses Gerät ist ausschließlich zum Heiß- und Kaltlaminieren von Dokumenten aus Papier oder Pappe in privaten Haushalten bestimmt. Desweiteren kann man die Dokumente schneiden. Es ist nicht zur Verwendung mit anderen Materialien bestimmt.

Dieses Gerät ist nicht für den gewerblichen oder industriellen Einsatz bestimmt.

Eine andere oder darüber hinausgehende Benutzung gilt als nicht bestimmungsgemäß. Ansprüche jeglicher Art wegen Schäden aus nicht bestimmungsgemäßer Verwendung sind ausgeschlossen. Das Risiko trägt allein der Benutzer.

Lieferumfang und Transportinspektion

Das Gerät wird standardmäßig mit folgenden Komponenten geliefert:

- Laminiergerät mit ansteckbarem Schneideaufsatz
- 8x Folientaschen DIN A3 zum Heißlaminieren (80 Mikron)
- Diese Bedienungsanleitung

HINWEIS

- ▶ Entnehmen Sie das Gerät, die Folientaschen und die Bedienungsanleitung aus dem Karton.
- ▶ Entfernen Sie sämtliches Verpackungsmaterial und Schutzfolien vom Gerät.
- ▶ Prüfen Sie die Lieferung auf Vollständigkeit und auf sichtbare Schäden.
- ▶ Bei einer unvollständigen Lieferung oder Schäden infolge mangelhafter Verpackung oder durch Transport wenden Sie sich an die Service-Hotline (siehe Kapitel **Service**).

Gerätebeschreibung

Abbildung A:

- ❶ Folienführungsschiene (hinten)
- ❷ Schneideschiene
- ❸ Schneidekopf
- ❹ Folienformat-Arretierung
- ❺ Schlitz für manuelle Folienzufuhr
- ❻ Indikationsleuchte „Betriebsbereit“ (Ready)
- ❼ EIN-/AUS-Schalter
- ❽ Wahlschalter für Heiß- und Kaltlaminieren (HOT und COLD)
- ❾ EIN-/AUS-Indikationsleuchte (Power)
- ❿ Folien-Schlitz (vorne)
- ⓫ Dokumentstützen
- ⓬ Schneideaufsatz

Abbildung B:

- ⓭ Anti-Blockier-Schalter und Folienstärke-Schalter

Technische Daten

Betriebsspannung	220-240 V ~ (Wechselstrom), 50 Hz
Stromaufnahme	1,4 A
Leistungsaufnahme	300 W
Schutzklasse	II / □
Folienbreite	max. 320 mm
Folienstärke Heißlaminieren	max. 125 Mikron
Folienstärke Kaltlaminieren	max. 200 Mikron
Schneidekapazität des Schneideaufsatzes ❿	max. 3 Blatt 80g/m ² oder ein laminiertes Dokument (80 Mikron)

Laminierzeiten

Foliengröße	Stellung Folienstärke-Schalter ⓭: 80 Mikron	Stellung Folienstärke-Schalter ⓭: 125 Mikron
DIN A4	ca. 54 s	ca. 76 s
DIN A3	ca. 75 s	ca. 105 s

Überhitzungsschutz

Dieses Gerät ist mit einem Überhitzungsschutz ausgestattet.

Wenn der Motor aufgrund von Überlastung zu heiß wird, schaltet sich das Gerät automatisch aus. Ziehen Sie in diesem Fall den Netzstecker und warten Sie, bis sich das Gerät auf die Raumtemperatur abgekühlt hat. Sie können dann den Netzstecker wieder mit dem Stromnetz verbinden und das Gerät wieder in Betrieb nehmen.

Wir empfehlen nach 2 Stunden Betrieb das Gerät für ca. 30 Minuten abkühlen zu lassen.

Sicherheitshinweise

- Kontrollieren Sie das Gerät vor der Verwendung auf äußere sichtbare Schäden. Nehmen Sie ein beschädigtes Gerät nicht in Betrieb. Es besteht Stromschlaggefahr.
- Lassen Sie Reparaturen am Gerät nur von autorisierten Fachbetrieben oder dem Kundenservice durchführen. Durch unsachgemäße Reparaturen können erhebliche Gefahren für den Benutzer entstehen. Zudem erlischt der Garantieanspruch.
- Bei Beschädigung des Netzkabels lassen Sie dieses von autorisiertem Fachpersonal oder dem Kundenservice austauschen, um Gefährdungen zu vermeiden.
- Benutzen Sie das Gerät niemals mit einem fehlerhaften Netzkabel. Es besteht Stromschlaggefahr.
- Benutzen Sie keine Verlängerungskabel oder Steckdosenleisten, die nicht den erforderlichen Sicherheitsbestimmungen entsprechen.
- Die Netzsteckdose muss leicht zugänglich sein, so dass das Netzkabel notfalls leicht abgezogen werden kann.
- Benutzen Sie keine externe Zeitschaltuhr oder ein separates Fernwirkssystem, um das Gerät zu betreiben.

- Dieses Gerät kann von Kindern ab 8 Jahren und darüber sowie von Personen mit verringerten physischen, sensorischen oder mentalen Fähigkeiten oder Mangel an Erfahrung und Wissen benutzt werden, wenn sie beaufsichtigt oder bezüglich des sicheren Gebrauchs des Gerätes unterwiesen wurden und die daraus resultierenden Gefahren verstehen. Kinder dürfen nicht mit dem Gerät spielen. Reinigung und Benutzer-Wartung dürfen nicht von Kindern ohne Beaufsichtigung durchgeführt werden.
- Heißlaminieren Sie grundsätzlich keine entzündlichen, hitzeempfindlichen und / oder schmelzbaren Materialien und keine Zeichnungen auf wärmeempfindlichem Papier bzw. Material, dessen Farbe bzw. Qualität sich durch Hitzeeinwirkung verändert.
- Laminieren Sie grundsätzlich keine wertvollen, einzigartigen Dokumente. Obwohl das Gerät allen gängigen Sicherheitsnormen / -standards entspricht, können Fehlfunktionen niemals völlig ausgeschlossen werden. Fehlfunktionen des Gerätes können zu Beschädigungen am zu laminierenden Dokument führen.
- Verpackungsmaterialien dürfen nicht zum Spielen von Kindern verwendet werden. Es besteht Erstickungsgefahr.
- Falls das Gerät heruntergefallen oder beschädigt ist, dürfen Sie es nicht mehr in Betrieb nehmen. Lassen Sie das Gerät von qualifiziertem Fachpersonal überprüfen und gegebenenfalls reparieren.

Aufstellen

Für einen sicheren und fehlerfreien Betrieb des Gerätes muss der Aufstellort folgende Voraussetzungen erfüllen:

- Stellen Sie das Gerät auf eine feste, flache und waagerechte Unterlage auf.
- Das Gerät so aufstellen, dass vor dem Laminiergerät ausreichend Platz frei ist, dass die Folientasche vollständig aus dem Laminiergerät ausgegeben werden kann.
- Betreiben Sie das Gerät nicht in einer heißen, nassen oder sehr feuchten Umgebung oder in der Nähe von brennbarem Material.
- Die Netzsteckdose muss leicht zugänglich sein, so dass das Netzkabel notfalls leicht abgezogen werden kann.

Bedienung und Betrieb

In diesem Kapitel erhalten Sie wichtige Hinweise zur Bedienung und zum Betrieb des Gerätes.

Geeignete Folientaschen

Sie können zum Heißlaminieren Folientaschen mit einer Breite von bis zu 320 mm und einer Stärke von maximal 125 Mikron benutzen. Beachten Sie, dass jede Folientasche nur einmal zum Laminieren verwendet werden kann.

HINWEIS

- ▶ Verwenden Sie zum Heißlaminieren ausschließlich Folientaschen, die ausdrücklich zum Heißlaminieren vorgesehen sind.
- ▶ Verwenden Sie zum Kaltlaminieren ausschließlich Folientaschen, die ausdrücklich zum Kaltlaminieren vorgesehen sind.
- ▶ Beachten Sie, dass die im Lieferumfang enthaltenen Folientaschen ausschließlich zum Heißlaminieren geeignet sind.

Schaltstufen

Stellung Wahlschalter ⑧	Stellung Folienstärke- Schalter ⑬	Laminierfolienstärke
HOT	80	> 60 - 80
HOT	125	85 - 125
COLD	125	bis 200

HINWEIS

- ▶ Bei Hochglanz-Fotos sollten Sie Schalterstellung "125" sowie die entsprechende Laminierfolienstärke wählen.

Heißlaminieren vorbereiten

- ◆ Stecken Sie die Folienführungsschiene ① in die dafür vorgesehenen Löcher auf der Rückseite des Laminiergerätes.
- ◆ Klappen Sie die Dokumentstützen ⑪ heraus, damit die Dokumente gerade in den Schlitz für manuelle Folienzufuhr ⑤ eingezogen werden.
- ◆ Stecken Sie den Netzstecker des Laminiergerätes in eine Netzsteckdose.
- ◆ Stellen Sie den Ein-/Aus-Schalter ⑦ auf „ON“ (I).
- ◆ Stellen Sie den Wahlschalter für Heiß- und Kaltlaminieren ⑧ auf „HOT“ (I).
- ◆ Stellen Sie den Folienstärke-Schalter ⑬ auf die gewünschte Folienstärke ein (siehe auch Kapitel **Schaltstufen**). Die rote EIN-/AUS-Indikationsleuchte ⑨ leuchtet nun.

Das Laminiergerät erwärmt sich auf Betriebstemperatur.

Sobald die grüne Indikationsleuchte „Betriebsbereit“ ⑥ leuchtet, hat das Laminiergerät seine Betriebstemperatur erreicht.

HINWEIS

- ▶ Das Erreichen der Betriebstemperatur wird durch Aufleuchten der grünen Indikationsleuchte „Betriebsbereit“ ⑥ angezeigt. Für ein gleichmäßigeres Laminierergebnis empfehlen wir, insbesondere bei dünneren Folien (unter 125 Mikron) und beim Einstellen einer anderen Folienstärke, erst nach einer zusätzlichen Wartezeit von ca. 2 - 3 Minuten mit dem Laminiervorgang zu beginnen.
- ▶ Es kann zwischendurch immer wieder sein, dass die grüne Indikationsleuchte „Betriebsbereit“ ⑥ erlischt und wieder aufleuchtet. Dies bedeutet, dass das Gerät die Temperatur hält und nachheizt. Dies ist keine Fehlfunktion des Gerätes!
- ◆ Legen Sie das zu laminierende Dokument in eine Folientasche passender Größe ein.

HINWEIS

- ▶ Achten Sie darauf, dass alle Ränder des Dokuments mindestens zwei Millimeter Abstand zum Rand der Folientasche haben müssen, wie in Abb. 1 dargestellt.
- ▶ Beachten Sie, dass Sie lediglich eine Folie zum Laminieren verwenden. Klappen Sie diese vorher auf, wie beispielsweise in Abb. 2 dargestellt.
- ▶ Für Informationen zum Laminiervorgang lesen Sie bitte weiter im Kapitel **Laminiervorgang**.



Abb. 1



Abb. 2

Kaltlaminiere vorbereiten

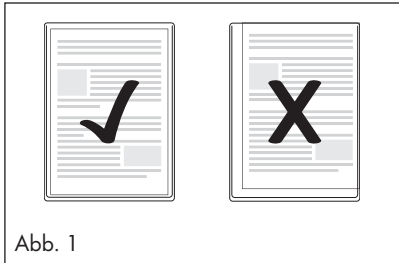
ACHTUNG

- ▶ Lassen Sie das Laminiergerät nach dem Heißlaminiere erst komplett abkühlen, bevor Sie mit dem Kaltlaminiere beginnen. Anderenfalls sind die Rollen im Inneren des Gerätes noch heiß. Dadurch können die Folientasche und das zu laminierende Dokument beschädigt werden!
- ◆ Stecken Sie die Folienführungsschiene **1** in die dafür vorgesehenen Löcher auf der Rückseite des Laminiergerätes.
- ◆ Ziehen Sie die Dokumentstützen **11** heraus, damit die Dokumente gerade in den Schlitz für manuelle Folienzufuhr **5** eingezogen werden.
- ◆ Stecken Sie den Netzstecker des Laminiergerätes in eine Netzsteckdose ein.
- ◆ Stellen Sie den Ein-/Aus-Schalter **7** auf „ON“ (I).
- ◆ Stellen Sie den Wahlschalter für Heiß- und Kaltlaminiere **8** auf „COLD“ (O).

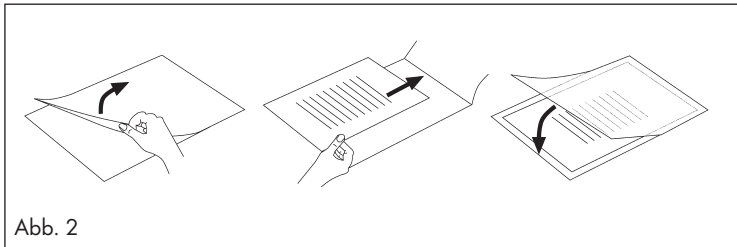
HINWEIS

- ▶ Hinweis: Stellen Sie zum Kaltlaminiere den Folienstärke-Schalter **13** immer auf 125 mic.
Die rote EIN- / AUS-Indikationsleuchte **9** und die grüne Indikationsleuchte „Betriebsbereit“ **6** leuchten nun.
- ◆ Legen Sie das zu laminierende Dokument in eine Folientasche passender Größe ein.

HINWEIS

- ▶ Achten Sie darauf, dass alle Ränder des Dokuments mindestens zwei Millimeter Abstand zum Rand der Folientasche haben müssen, wie in Abb. 1 dargestellt.
- ▶ Beachten Sie, dass Sie lediglich eine Folie zum Laminieren verwenden. Klappen Sie diese vorher auf, wie beispielsweise in Abb. 2 dargestellt.
- ▶ Für Informationen zum Laminiervorgang lesen Sie bitte weiter im Kapitel **Laminiervorgang**.

Laminiervorgang

- ◆ Legen Sie die Folientasche auf die Folienführungsschiene **1**. Legen Sie die rechte oder linke Kante der Folientasche an die Folienformat-Arretierung **4** an (geschlossene Seite voran).
- ◆ Schieben Sie die Folienformat-Arretierung **4** so weit zusammen, bis das gewählte Format erreicht ist. So verhindern Sie, dass die Folientasche schräg eingezogen wird.

HINWEIS

- ▶ Wird die Folie dennoch schräg eingezogen, benutzen Sie die „Anti-Blockier-Funktion“, wie in Kapitel **Anti-Blockier-Funktion (ABS)** beschrieben.
- ◆ Schieben Sie die Folientasche nun langsam in den Schlitz für manuelle Folienzufuhr **5**.
- ◆ Wenn Sie die Folientasche einige Zentimeter weit in den Schlitz für manuelle Folienzufuhr **5** eingeschoben haben, wird sie automatisch weiter eingezogen. Lassen Sie die Folientasche los, sobald Sie merken, dass sie automatisch eingezogen wird.

ACHTUNG

- ▶ Sorgen Sie dafür, dass vor dem Laminiergerät mindestens 45 cm Platz frei bleiben.
Anderenfalls kann die Folientasche nach dem Laminieren nicht vollständig aus dem Laminiergerät ausgegeben werden. Die laminierte Folientasche kann beschädigt werden.
- ◆ Die fertig laminierte Folientasche wird aus dem Folien-Schlitz **10** des Laminiergerätes ausgegeben.

HINWEIS

- ▶ **Nur nach dem Heißlaminieren:** Wird die fertig laminierte Folie aus dem Folien-Schlitz **10** des Laminiergerätes ausgegeben, ist sie heiß und kann leicht ihre Form verändern. Lassen Sie die Folientasche daher nach dem Laminieren zunächst eine Minute lang abkühlen, bevor Sie sie berühren.
- ▶ Um das Laminierergebnis zu verbessern, können Sie die noch heiße Folientasche mit einem Buch, einem Aktenordner oder einem anderen schweren, glatten Gegenstand beschweren. So erhält sie eine glatte, makellose Oberfläche.
- ◆ Wenn Sie keinen weiteren Laminiervorgang starten wollen, stellen Sie den Ein-/Aus-Schalter **7** auf „OFF“ (O).
- ◆ Ziehen Sie den Netzstecker aus der Netzsteckdose.

Anti-Blockier-Funktion (ABS)

Zu Beginn des Laminiervorgangs kann die Folientasche schräg eingezogen werden oder sich im Geräteinneren verhaken.

- ◆ Drehen Sie den Anti-Blockier-Schalter **13** auf die Position ABS. Die Folie wird nicht weiter eingezogen.
- ◆ Entnehmen Sie die Folientasche und drehen Sie den Anti-Blockier-Schalter **13** wieder auf die gewünschte Folienstärke.
- ◆ Beginnen Sie erneut mit dem Laminiervorgang.

Schneidfunktion

Wenn Sie die Schneidfunktion an der Folienführungsschiene **1** benutzen wollen, nehmen Sie die Folienführungsschiene **1** ab.

- ◆ Klappen Sie, wenn nötig die Dokumentstützen **11** ein.
- ◆ Stellen Sie den Schneideaufsatz **12** so ein, dass er eine gerade Fläche mit der Folienführungsschiene **1** bildet. Legen Sie die Folienführungsschiene **1** dafür am besten auf einen Tisch oder eine andere ebene Fläche.
- ◆ Schieben Sie den Schneidekopf **3** bis zum Anschlag (Der Schneidekopf **3** kann bis zu beiden Enden der Schneideschiene **2** geschoben werden).
- ◆ Klappen Sie die Schneideschiene **2** am gerundeten Griff nach oben und positionieren Sie die Dokumente auf der Folienführungsschiene **1**. Arretieren Sie das Dokument, indem Sie die Folienformat-Arretierung **4** zusammenschieben, bis sie beide Seiten des Dokumentes berührt.
- ◆ Benutzen Sie die Markierungen auf der Maßstabtafel, um Ihr Dokument exakt auszurichten.
- ◆ Klappen Sie die Schneideschiene **2** nach unten, so dass sie einrastet.
- ◆ Halten Sie das Papier mit einer Hand in sicherer Position.
- ◆ Zum Schneiden drücken Sie den Schneidekopf **3** mit der anderen Hand nach unten und schieben Sie ihn in einem Zug über das Dokument.

Reinigung

GEFAHR

Lebensgefahr durch elektrischen Strom!

- ▶ Ziehen Sie den Netzstecker aus der Netzsteckdose, bevor Sie mit der Reinigung beginnen.
- ▶ Stellen Sie sicher, dass bei der Reinigung keine Feuchtigkeit in das Gerät eindringt.
- ▶ Tauchen Sie die Geräteteile niemals in Wasser oder andere Flüssigkeiten!
- ▶ Öffnen Sie niemals das Gehäuse des Geräts. Es befinden sich keinerlei Bedienelemente darin.

ACHTUNG

Mögliche Beschädigung des Gerätes.

- ▶ Verwenden Sie keine aggressiven oder scheuernden Reinigungsmittel, da diese die Gehäuseoberfläche angreifen können.
- ◆ Reinigen Sie die Gehäuseoberfläche mit einem leicht feuchten Tuch und einem milden Spülmittel.

Reinigen des Geräteinneren:

Bei jedem Laminieren lagern sich Verunreinigungen auf den Rollen im Inneren des Laminiergerätes ab. Dadurch sinkt die Leistungsfähigkeit des Laminiergerätes im Laufe der Zeit. Sie sollten die Rollen im Inneren des Laminiergerätes daher nach dem Gebrauch reinigen.

- ◆ Bereiten Sie das Gerät so weit vor, wie im Kapitel **HeiBlaminieren vorbereiten** beschrieben, bis die grüne Indikationsleuchte „Betriebsbereit“ **6** leuchtet.
- ◆ Führen Sie dann ein in der Mitte gefaltetes Blatt DIN A3-Papier (Stärke maximal 1,0 mm) ohne Folientasche und mit dem Falz voran langsam in den Schlitz für manuelle Folienzufuhr **5** ein.
- ◆ Lassen Sie das Blatt los, sobald Sie merken, dass es automatisch eingezogen wird.

Die Verunreinigungen auf den Rollen im Inneren des Laminiergerätes setzen sich nun auf dem Blatt Papier fest. Das Papier wird aus dem Folien-Schlitz **10** des Laminiergerätes ausgegeben.

- ◆ Wiederholen Sie die Reinigung mehrmals. Nehmen Sie bei jedem Mal ein neues, sauberes Blatt Papier.

Wenn Sie auf dem Papier keine Verunreinigungen mehr sehen, sind die Rollen im Inneren des Laminiergerätes sauber.

Aufbewahrung

- ◆ Lassen Sie das Gerät abkühlen, bevor Sie es verstauen.
- ◆ Lagern Sie das Gerät an einem sauberen, trockenen Ort ohne direkte Sonneneinstrahlung.

Entsorgung

Entsorgung des Gerätes



Werfen Sie das Gerät keinesfalls in den normalen Hausmüll. Dieses Produkt unterliegt der europäischen Richtlinie 2012/19/EU (Waste Electrical and Electronic Equipment).



Entsorgen Sie das Gerät über einen zugelassenen Entsorgungsbetrieb oder über Ihre kommunale Entsorgungseinrichtung. Beachten Sie die aktuell geltenden Vorschriften. Setzen Sie sich im Zweifelsfall mit Ihrer Entsorgungseinrichtung in Verbindung.

Entsorgung der Verpackung



Die Verpackung schützt das Gerät vor Transportschäden. Die Verpackungsmaterialien sind nach umweltverträglichen und entsorgungstechnischen Gesichtspunkten ausgewählt und deshalb recyclebar.

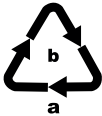

Entsorgen Sie die Verpackung umweltgerecht.

Beachten Sie die Kennzeichnung auf den verschiedenen Verpackungsmaterialien und trennen Sie diese gegebenenfalls gesondert. Die Verpackungsmaterialien sind gekennzeichnet mit Abkürzungen (a) und Ziffern (b) mit folgender Bedeutung:

- 1–7: Kunststoffe,
- 20–22: Papier und Pappe,
- 80–98: Verbundstoffe.

Garantie der Kompernaß Handels GmbH

Sehr geehrte Kundin, sehr geehrter Kunde,

Sie erhalten auf dieses Gerät 3 Jahre Garantie ab Kaufdatum. Im Falle von Mängeln dieses Produkts stehen Ihnen gegen den Verkäufer des Produkts gesetzliche Rechte zu. Diese gesetzlichen Rechte werden durch unsere im Folgenden dargestellte Garantie nicht eingeschränkt.

Garantiebedingungen

Die Garantiefrist beginnt mit dem Kaufdatum. Bitte bewahren Sie den Kassenbonn gut auf. Dieser wird als Nachweis für den Kauf benötigt.

Tritt innerhalb von drei Jahren ab dem Kaufdatum dieses Produkts ein Material- oder Fabrikationsfehler auf, wird das Produkt von uns – nach unserer Wahl – für Sie kostenlos repariert, ersetzt oder der Kaufpreis erstattet. Diese Garantieleistung setzt voraus, dass innerhalb der Dreijahresfrist das defekte Gerät und der Kaufbeleg (Kassenbonn) vorgelegt und schriftlich kurz beschrieben wird, worin der Mangel besteht und wann er aufgetreten ist.

Wenn der Defekt von unserer Garantie gedeckt ist, erhalten Sie das reparierte oder ein neues Produkt zurück. Mit Reparatur oder Austausch des Produkts beginnt kein neuer Garantiezeitraum.

Garantiezeit und gesetzliche Mängelansprüche

Die Garantiezeit wird durch die Gewährleistung nicht verlängert. Dies gilt auch für ersetzte und reparierte Teile. Eventuell schon beim Kauf vorhandene Schäden und Mängel müssen sofort nach dem Auspacken gemeldet werden. Nach Ablauf der Garantiezeit anfallende Reparaturen sind kostenpflichtig.

Garantieumfang

Das Gerät wurde nach strengen Qualitätsrichtlinien sorgfältig produziert und vor Auslieferung gewissenhaft geprüft.

Die Garantieleistung gilt für Material- oder Fabrikationsfehler. Diese Garantie erstreckt sich nicht auf Produktteile, die normaler Abnutzung ausgesetzt sind und daher als Verschleißteile angesehen werden können oder für Beschädigungen an zerbrechlichen Teilen, z. B. Schalter, Akkus oder Teile, die aus Glas gefertigt sind.

Diese Garantie verfällt, wenn das Produkt beschädigt, nicht sachgemäß benutzt oder gewartet wurde. Für eine sachgemäße Benutzung des Produkts sind alle in der Bedienungsanleitung aufgeführten Anweisungen genau einzuhalten. Verwendungszwecke und Handlungen, von denen in der Bedienungsanleitung abgeraten oder vor denen gewarnt wird, sind unbedingt zu vermeiden.

Das Produkt ist nur für den privaten und nicht für den gewerblichen Gebrauch bestimmt. Bei missbräuchlicher und unsachgemäßer Behandlung, Gewaltanwendung und bei Eingriffen, die nicht von unserer autorisierten Serviceniederlassung vorgenommen wurden, erlischt die Garantie.

Abwicklung im Garantiefall

Um eine schnelle Bearbeitung Ihres Anliegens zu gewährleisten, folgen Sie bitte den folgenden Hinweisen:

- Bitte halten Sie für alle Anfragen den Kassenschein und die Artikelnummer (z. B. IAN 123456) als Nachweis für den Kauf bereit.
- Die Artikelnummer entnehmen Sie bitte dem Typenschild am Produkt, einer Gravur am Produkt, dem Titelblatt der Bedienungsanleitung (unten links) oder dem Aufkleber auf der Rück- oder Unterseite des Produktes.
- Sollten Funktionsfehler oder sonstige Mängel auftreten, kontaktieren Sie zunächst die nachfolgend benannte Serviceabteilung **telefonisch** oder per **E-Mail**.
- Ein als defekt erfasstes Produkt können Sie dann unter Beifügung des Kaufbelegs (Kassenschein) und der Angabe, worin der Mangel besteht und wann er aufgetreten ist, für Sie portofrei an die Ihnen mitgeteilte Serviceanschrift übersenden.



Auf www.lidl-service.com können Sie diese und viele weitere Handbücher, Produktvideos und Installationssoftware herunterladen.

Mit diesem QR-Code gelangen Sie direkt auf die Lidl-Service-Seite (www.lidl-service.com) und können mittels der Eingabe der Artikelnummer (IAN) 123456 Ihre Bedienungsanleitung öffnen.

Service

DE Service Deutschland

Tel.: 0800 5435 111 (kostenfrei aus dem dt. Festnetz/Mobilfunknetz)
E-Mail: kompennass@lidl.de

AT Service Österreich

Tel.: 0820 201 222 (0,15 EUR/Min.)
E-Mail: kompennass@lidl.at

CH Service Schweiz

Tel.: 0842 665566 (0,08 CHF/Min., Mobilfunk max. 0,40 CHF/Min.)
E-Mail: kompennass@lidl.ch

IAN 331847_1907

Importeur

Bitte beachten Sie, dass die folgende Anschrift keine Serviceanschrift ist. Kontaktieren Sie zunächst die benannte Servicestelle.

KOMPENASS HANDELS GMBH
BURGSTRASSE 21
44867 BOCHUM
DEUTSCHLAND
www.kompennass.com

KOMPERNASS HANDELS GMBH

BURGSTRASSE 21

44867 BOCHUM

GERMANY

www.kompernass.com

Információk állása · Stanje informacij · Stav informací

Stav informácií · Stand der Informationen:

10/2019 · Ident.-No.: ULG300B1-102019-1

IAN 331847_1907

