

SILVERCREST®



ESPRESSO MACHINE SEM 1100 B3

GB IE NI CY

ESPRESSO MACHINE

Operating instructions

DE AT CH

ESPRESSOMASCHINE

Bedienungsanleitung

GR CY

ΕΣΠΡΕΣΙΕΡΑ

Οδηγίες χρήσης

IAN 331445_1907

GB IE NI CY

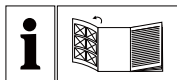

GB IE NI CY

Before reading, unfold the page containing the illustrations and familiarise yourself with all functions of the device.

GR CY

Πριν ξεκινήσετε την ανάγνωση, ανοίξτε τις δυο σελίδες με τις εικόνες και εξοικειωθείτε με όλες τις λειτουργίες της συσκευής.

DE AT CH

Klappen Sie vor dem Lesen die Seite mit den Abbildungen aus und machen Sie sich anschließend mit allen Funktionen des Gerätes vertraut.

GB/IE/NI/CY	Operating instructions	Page	1
GR/CY	Οδηγίες χρήσης	Σελίδα	25
DE/AT/CH	Bedienungsanleitung	Seite	49

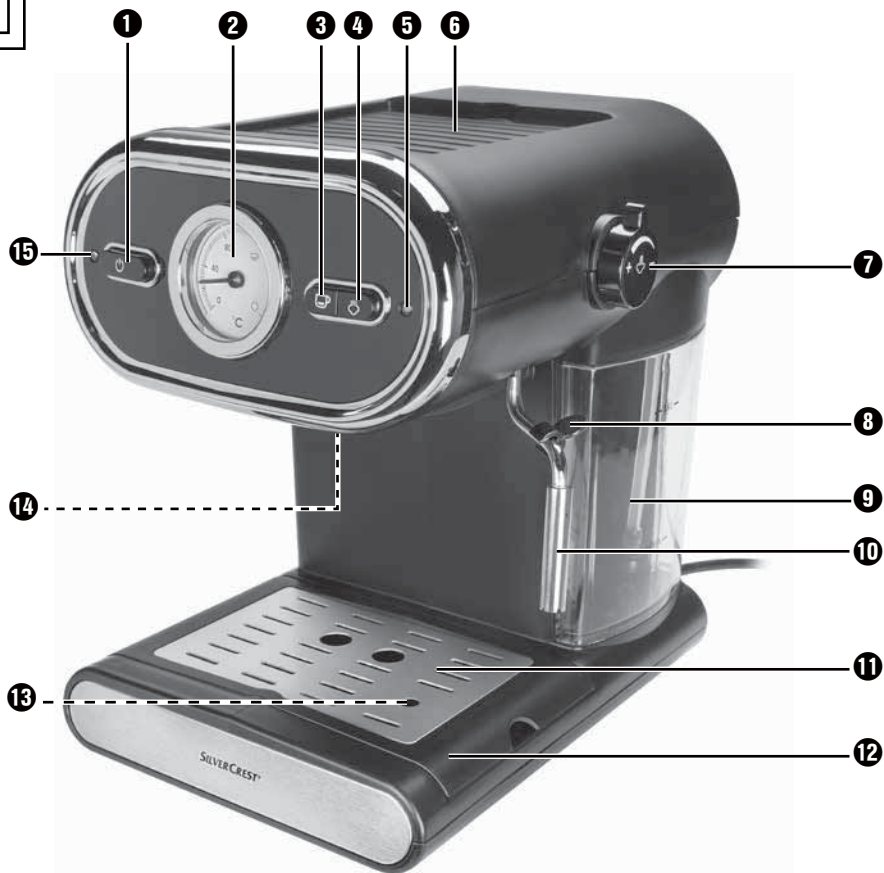
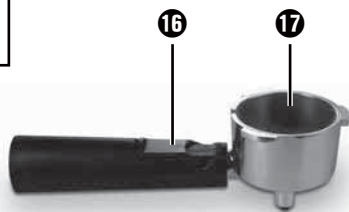
A**B**

Contents

Introduction	2
Copyright	2
Limitation of liability	2
Warnings	2
Intended use	3
Package contents/Transport inspection	4
Disposal of the packaging	4
Safety instructions	5
Appliance elements	8
Technical data	8
Temperature display	9
First use	9
Operation	10
Filling the water tank	10
Heating after a long time of inactivity / during first use	11
Heating up before every use	12
Preparing espresso	13
Preparing cappuccino	14
Tips for the milk froth	16
Cleaning and care	16
Cleaning the milk frother	17
Cleaning the hot water shower	18
Cleaning the accessories	18
Cleaning the appliance	18
Descaling the appliance	19
Ordering replacement parts	20
Troubleshooting	20
Disposal	21
Disposal of the appliance	21
Kompernass Handels GmbH warranty	22
Service	23
Importer	23

Introduction

Congratulations on the purchase of your new appliance.

You have selected a high-quality product. The operating instructions are part of this product. They contain important information on safety, usage and disposal. Before using the product, familiarise yourself with all operating and safety instructions. Use the product only as described and for the specified areas of application. Please also pass on these operating instructions to any future owner.

Copyright

This documentation is protected by copyright.

Any copying or reproduction, including in the form of extracts, or any reproduction of images (even in a modified state), is permitted only with the written authorisation of the manufacturer.

Limitation of liability

All technical information, data and information for installation and operation contained in these operating instructions corresponds to the latest version(s) at the time of printing and, to the best of our knowledge, takes into account our previous experience and know-how.

No claims can be derived from the details, illustrations and descriptions in these instructions.

The manufacturer assumes no responsibility for damage caused by failure to observe these instructions, improper use, incompetent repairs, unauthorised modifications or for the use of non-approved replacement parts.

Warnings

The following warning notice types are used in these operating instructions:

WARNING

A warning notice at this hazard level indicates a potentially hazardous situation.

Failure to avoid this hazardous situation could result in injury.

- ▶ Follow the instructions in this warning notice to prevent injury.

CAUTION

A warning notice at this hazard level indicates a potential for property damage.

Failure to avoid this situation could result in property damage.

- ▶ Follow the instructions in this warning notice to prevent property damage.

NOTE

- ▶ A note provides additional information that will assist you in using the appliance.

Intended use

The device is designed exclusively for the preparation of espresso/cappuccino and for frothing milk. It is exclusively intended for use in private households. Do not use it for commercial applications.

The appliance is not intended for any other purpose, nor for use beyond the scope described.

WARNING

Danger if not used for intended purpose!

Failure to use the appliance for its intended purpose and/or any other type of use can be hazardous.

- ▶ Use the appliance only for its intended purpose.
- ▶ Observe the procedures described in these operating instructions.

No claims of any kind will be accepted for damage arising as a result of incorrect use.

The risk shall be borne solely by the user.

Package contents/Transport inspection

WARNING

Risk of suffocation!

- ▶ Do not allow children to play with packaging materials. There is a risk of suffocation.

The appliance is supplied with the following components as standard:

- Espresso Machine
- Sieve holder
- Large espresso sieve
- Small espresso sieve
- Measuring spoon with compactor
- Descaler (125 ml)
- Short operating instructions
- Operating instructions

NOTE

- ▶ Check the package for completeness and for signs of visible damage.
- ▶ If the contents are incomplete or damaged due to defective packaging or through transportation, contact the Service Hotline.

Disposal of the packaging

The packaging protects the appliance from damage during transport. The packaging materials have been selected for their environmental friendliness and ease of disposal, and are therefore recyclable.



The recirculation of packaging into the material circuit saves on raw material and reduces the amount of waste generated. Dispose of packaging material that is no longer needed according to the regionally established regulations.

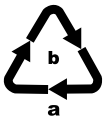

Dispose of the packaging in an environmentally friendly manner. Note the labelling on the packaging and separate the packaging material components for disposal if necessary. The packaging material is labelled with abbreviations (a) and numbers (b) with the following meanings:

1-7: Plastics,
20-22: Paper and cardboard,
80-98: Composites.

NOTE

- ▶ If possible, keep the appliance's original packaging during the warranty period so that the appliance can be packed properly for return shipment in the event of a warranty claim.

Safety instructions

To ensure safe operation of the appliance, follow the safety guidelines set out below:

WARNING! RISK OF INJURY!

- ▶ Prior to use, check the appliance for visible external damage. Do not operate an appliance that has been damaged or dropped.
 - ▶ The appliance and its connecting cable must be kept away from children younger than 8 years old.
 - ▶ This appliance may be used by children aged 8 years or over if they are supervised or have been instructed how to use the appliance safely and have understood the potential risks.
 - ▶ This appliance may be used by people with reduced physical, sensory or mental capabilities or lack of experience and/or knowledge if they are supervised and have been instructed in how to use the appliance safely and have understood the potential risks.
 - ▶ Cleaning and user maintenance must not be carried out by children, unless they are aged 8 or over and are supervised.
 - ▶ Children must not use the appliance as a plaything.
 - ▶ All repairs must be carried out by authorised specialist companies or by the Customer Service department. Improper repairs can pose significant risks to the user. It will also invalidate any warranty claims.
-  Never submerge the appliance in water or other liquids! Danger of electric shock!

⚠ WARNING! RISK OF INJURY!

- ▶ Never touch the appliance with wet or moist hands.
- ▶ To avoid risks, arrange for defective plugs and/or power cables to be replaced at once by qualified technicians or our Customer Service Department.
- ▶ Risk of burns! During use, some parts become very hot!
- ▶ Hot vapour plumes are formed when the product is in use. Take care to ensure that you do not scald yourself! Keep a safe distance away from the steam.
- ▶ The appliance should only be connected to correctly installed and earthed mains power sockets.
- ▶ After use, the surfaces of the heating elements will still have some residual heat.
- ▶ Do not allow any liquid to get onto the appliance's plug connections.
- ▶ Use the appliance only for its intended purpose. Misuse can lead to injuries.

CAUTION! PROPERTY DAMAGE!

- ▶ Defective components must always be replaced with original replacement parts. Compliance with safety requirements can only be guaranteed if original replacement parts are used.
- ▶ Protect the appliance from penetration by moisture and liquids.
- ▶ Protect the appliance against knocks, dust, chemicals, extreme temperatures, etc. and keep it away from sources of heat (ovens, radiators).
- ▶ NEVER submerge the appliance in water or other liquids!
- ▶ Always remove the mains adapter from the mains outlet; never pull on the power cable.

CAUTION! PROPERTY DAMAGE!

- ▶ Never leave the appliance unattended during operation.
- ▶ Do not use an external timer switch or a separate remote control system to operate the appliance.
- ▶ Do not operate the appliance in rooms where the temperatures are below or around 0°C. If the water in the pipes or the water tank freezes, the appliance could be damaged.
- ▶ Never operate the appliance outdoors. This appliance is intended for indoor use only.
- ▶ Do not generate steam when the descaler solution is in the water tank!

NOTE

- ▶ Repairs to the appliance during the warranty period may only be carried out by a customer service department authorised by the manufacturer, otherwise no warranty claims can be considered for subsequent damage.

Appliance elements

Figure A:



- ❶ On/Off switch 
- ❷ Temperature indicator
- ❸ "Espresso" button 
- ❹ "Steam" button 
- ❺ Green heating-up control lamp
- ❻ Storage space
- ❼ Steam control
- ❽ Handle
- ❾ Water tank
- ❿ Milk frother
- ⓫ Drip grille
- ⓬ Drip tray
- ⓭ Opening for the red float
- ⓮ Hot water shower
- ⓯ Red control lamp

Figure B:

- ❶❷ Sieve block
- ❶❸ Sieve holder
- ❶❹ Large espresso sieve
- ❶❺ Small espresso sieve
- ❶❻ Measuring spoon with compactor
- ❶❼ Descaler

Technical data

Mains voltage	220 - 240 V ~ (alternating current), 50 Hz
Rated power	1 100 W
Pump pressure	approx. 1.5 MPa (15 bar)
	Food-safe

Temperature display

The temperature indicator ② indicates how far the appliance has heated up.

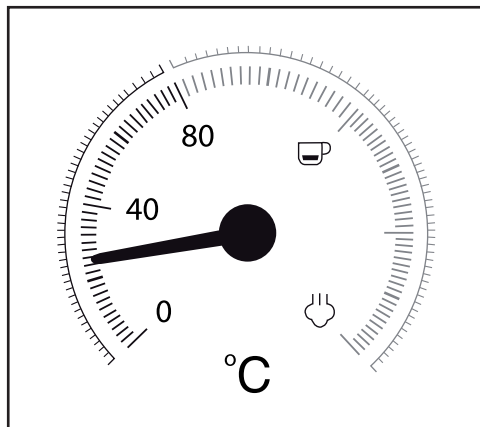

As soon as you switch the appliance on, it starts heating up until the pointer is approximately in the middle between 80°C and “☕”.

When the pointer reaches the red portion of the scale, the temperature is high enough to prepare an espresso. The green heating-up control lamp ⑤ lights up.

If you press the “Steam” button ☕ ④ the green heating-up control lamp ⑤ goes out, and the appliance continues heating up until it reaches the range on the scale between “☕” and “🌀”.

Once the pointer reaches the range between “☕” and “🌀”, the temperature is high enough to produce steam. The green heating-up control lamp ⑤ lights up.

First use

- 1) Clean the sieve holder ⑰, the measuring spoon ⑳, the espresso sieve ⑱ ⑲, the drip grille ⑪ and the water tank ⑨ as described in the section “Cleaning and Care”.
- 2) Place the appliance on a level and heat-resistant surface. Ensure that a mains power socket is in the vicinity.
- 3) Insert the drip grille ⑪ so that the red float ⑬ can protrude through the hole in the drip grille ⑪.
- 4) Place the sieve holder ⑰ in the appliance by inserting the “INSERT” mark, which is located next to the hot water shower ⑭, into the appliance and then turning it clockwise until the handle of the sieve holder ⑰ is facing the front (“LOCK” mark).



- 5) Insert the plug into a mains power socket.
- 6) Proceed as follows before the first use, so as to clean the internal pipelines:
Allow sufficient water for about 5 cups of espresso (about 100 ml) to flow through the appliance. Refer to the section "Operation".
- 7) Let the appliance generate steam for about 30 seconds. Refer to the section "Operation".

NOTE

- ▶ When using the appliance for the first time, it is possible that you can hear the pump working, even though no water comes out of the appliance. If this is the case, turn the steam control ⑦ in the direction of the "+", so that the air can escape from the pipes of the appliance (the "Steam" button  ④ is pressed). After approx. 20 seconds the air will have escaped, the noises disappear and water flows from the appliance.

Operation

NOTE

- ▶ Both the "Espresso"  ③ and the "Steam"  ④ buttons engage when pressed in. If the button is pressed again, it is released.

Filling the water tank

NOTE

- ▶ Use only fresh drinking water for making espresso/cappuccino.
- 1) Pull out the water tank ⑨ out and fill it with water:
Fill it with water to at least the Min marking.
Never fill it past the Max marking.
 - 2) Push the water tank ⑨ back into the appliance. Ensure that the hose is inside the water tank ⑨.

Heating after a long time of inactivity / during first use

If you have not used it for some time, preheat the appliance as follows:

- 1) Fill the water tank **9** with tap water.
- 2) Place either the large **18** or the small espresso sieve **19** in the sieve holder **17**:
 - Make sure that the small indentation on the large **18** or small espresso sieve **19** is located above the indentation on the sieve holder **17** when inserted.

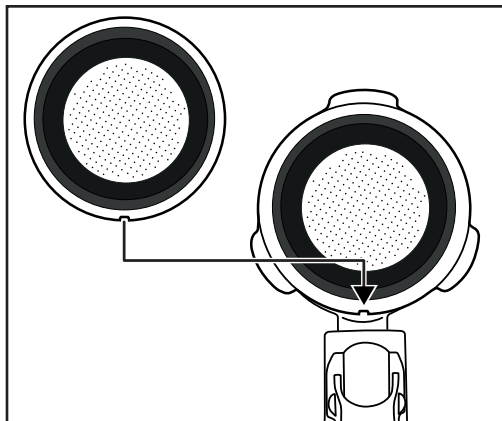

- Then turn the large **18** or small espresso sieve **19** slightly to ensure it cannot fall out.

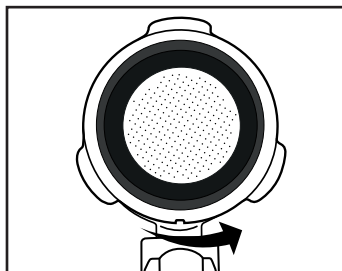



NOTE

- ▶ Wait until the espresso sieve **18** **19** has cooled down before taking it out!
- ▶ In order to remove the espresso sieves **18** **19** from the sieve holder **17**, turn the inserted espresso sieve **18** **19** until the indentation on the espresso sieve **18** **19** is located directly above the indentation on the sieve holder **17**. You can now remove the espresso sieve **18** **19**.

- 3) Place the sieve holder **17** in the appliance by inserting the "INSERT" mark, which is located next to the hot water shower **14**, into the appliance and then turning it clockwise until the handle of the sieve holder **17** is facing the front ("LOCK" mark).
- 4) Place a cup under the sieve holder **17**.
- 5) Close the steam control **7** (turn it as far as it will go in the direction of the " - " symbol).
- 6) Switch the appliance on with the on/off switch **1**.
- 7) The red control lamp **15** lights up. After a short time, the pointer in the temperature indicator **2** will begin to rise.
- 8) As soon as the green heating-up control lamp **5** lights up, press the "Espresso" button  **3**. Allow the water to flow for about 1 minute.





NOTE

► You may need to empty the cup in between. Interrupt the process by pressing the "Espresso" button  **3**. Empty the cup and press the "Espresso" button  **3** again so that water flows through the appliance.

- 9) After about 1 minute, stop the pump by pressing the "Espresso" button  **3** again.
- 10) Wait until the green heating-up control lamp **5** lights up again.
The warming-up is concluded. You can now prepare espresso.

Heating up before every use

Before you can prepare an espresso or cappuccino, the appliance must be heated up.

- 1) Switch the appliance on using the on/off switch **1**. The red control lamp **15** lights up. Neither the "Espresso"  **3** nor the "Steam"  **4** buttons should be pressed in. Ensure that the steam control **7** is turned towards " - " as far as possible.
- 2) Place the sieve holder **17** in the appliance by inserting the "INSERT" mark, which is located next to the hot water shower **14**, into the appliance and then turning it clockwise until the handle of the sieve holder **17** is facing the front ("LOCK" mark).
- 3) Press the "Espresso" button  **3** so that the appliance draws water from the water tank **9**. As soon as water starts exiting the openings in the sieve holder, press the "Espresso" button  **3** again to stop the pump.
- 4) Wait until the green heating-up control lamp **5** lights up.
- 5) Press the "Espresso" button  **3** again and allow hot water to flow through for 20 seconds before stopping the pump again.

The preheating process is completed. You can now make an espresso/cappuccino.

Preparing espresso

NOTE

- ▶ Always ensure that the espresso sieve **18** **19** is clean and free of coffee powder residues.
- 1) When the appliance is heated up:
To prepare an espresso, place the small espresso sieve **19** into the sieve holder **17**.
To prepare two espressos, place the large espresso sieve **18** into the sieve holder **17**.
 - 2) Fill the small espresso sieve **19** with espresso powder up to the Max marking. This corresponds to approx. 7 g of powder or a level measuring spoon **20**.
Or...
Fill the large espresso sieve **18** with espresso powder up to the Max marking. This equates to about 7 g + 7 g of powder or two level measuring spoons **20**.
 - 3) Tamp down the espresso powder using the compactor on the measuring spoon **20**. Add more espresso powder, if required, until the espresso sieve **18** **19** is full up to the Max marking. Tamp the coffee powder down once again.

NOTE

- ▶ Compaction of the coffee powder is an essential process for the preparation of an espresso. If the espresso powder is compacted very strongly, the espresso runs through more slowly and more crema is generated. If the espresso powder is not so strongly compacted, the espresso runs through more quickly and it creates very little crema.
- 4) Place the sieve holder **17** in the appliance at the "INSERT" mark, then turn it clockwise until the handle of the sieve holder **17** is facing the front ("LOCK" mark).
 - 5) Place one (or two) cup(s) under the sieve holder openings. We recommend that you rinse the cups out with hot water beforehand, so that the espresso does not cool so quickly. You can place the cups onto the storage space **6**.
 - 6) As soon as the green heating-up control lamp **5** lights up, you can press down the "Espresso" button  **3**. The espresso flows into the cup(s).

WARNING

Never remove the sieve holder **17 while the espresso is coming out!**

The resulting spray of hot espresso would lead to injury!

- ▶ Always check to make sure that the "Espresso" button  **3** is not pressed in before removing the sieve holder **17**.

- 7) Once the cups are filled up to the required amount (about 20 ml per cup), press the "Espresso" button  ③ to stop the water being pumped through.

You can now drink the espresso.

- 8) Switch the appliance off with the on/off switch ①.

NOTE

- ▶ If the "Espresso" button  ③ is not pressed for approx. 30 minutes, the device switches off automatically.

- 9) After every use, remove the used espresso powder from the espresso sieve ⑬ ⑭. Remove the sieve holder ⑰ from the appliance. To do this, fold the sieve blocker ⑮ upwards so that the espresso sieve ⑬ ⑭ cannot fall out of the sieve carrier ⑰. Now empty the espresso sieve ⑬ ⑭ by turning the sieve holder ⑰ and the blocked espresso sieve ⑬ ⑭ over and knocking the espresso powder out. Always dispose of the espresso powder in an environmentally friendly manner, e.g. with the organic waste.

NOTE

- ▶ Clean the hot water shower ⑭ (the hot water comes out of this) after each use. See also the section "Cleaning and Care".

NOTE

- ▶ Empty the drip tray ⑫ regularly, at the latest when the red float ⑬ is visible in the hole of the drip grille ⑪.











Preparing cappuccino

WARNING

Be careful when working with steam for the milk froth production!

The hot steam or hot splashes can lead to injuries!

- ▶ Always operate the steam control ⑦ slowly.
- 1) Fill a container for frothing (preferably made of stainless steel) to one third with cold milk.
 - 2) Ensure that the steam control ⑦ is closed (turn it as far as it will go in the direction " - ").
 - 3) Push the milk frother ⑩ out to the side. Always hold it by the handle ⑧.

- 4) Press the "Steam" button  4 down. Wait until the green heating-up control lamp  5 lights up.
- 5) Hold an empty container under the milk frother  10. Slowly turn the steam control  7 in the direction " + ". Pressurised water/spray comes from the nozzle. This cleans the nozzle and the water circuit inside the appliance.
- 6) Wait 15 seconds and turn the steam control  7 towards " - " until no more steam comes out of the nozzle. Pour the water in the container away.
- 7) Now hold the frothing container in your hand to feel the milk temperature and guide the nozzle of the milk frother  10 gently into the milk. Hold the frothing container at a slight angle.
- 8) Slowly turn the steam control  7 in the direction " + ".
- 9) Move the frothing container around in a circular motion while keeping the tip of the nozzle under the surface of the milk: deep enough that the milk does not spray out, but shallow enough to create a thick froth. Done properly, a deep buzzing sound is audible.
- 10) As the milk froth rises, push the nozzle deeper into the milk to froth up the next "layer" and to avoid a burnt taste in the froth.
- 11) Finally, insert the nozzle completely and close the steam control  7 approximately halfway, so that the milk is heated. Hold the frothing container at a slight angle, so that the milk gently swirls around while it is being stirred with the nozzle.
- 12) Once the milk froth has reached the desired consistency and temperature, turn the steam control  7 to off (up to the stop in the direction of the " - ").
- 13) Now you can remove the nozzle from the milk.
- 14) Press the "Steam" button  4.

NOTE

- For the preparation of cappuccino, always use bigger cups than for espresso to leave space for the frothed milk.

- 15) When preparing cappuccino, proceed exactly as you would for an espresso (see section "Preparing espresso": the preheating is no longer necessary). Allow the water to flow through for about twice as long as an espresso (about 40 ml).
- 16) Switch the appliance off with the On/Off switch  1.

NOTE

- ▶ If the "Espresso" button  ③ is not pressed for approx. 30 minutes, the device switches off automatically.

17) Now add the frothed milk into the previously prepared espresso. The cappuccino is now ready. You can add sugar or sprinkle it with cocoa powder according to taste.

NOTE

- ▶ Always clean the milk frother  10 after every use. See also the section "Cleaning and Care".

Tips for the milk froth

- Generally, any type of milk can be frothed, including soy and rice milk. However, some types of milk can only be frothed to a certain extent.
- Low fat or skimmed milk does not burn as easily as whole milk, however, a too low fat content adds to the risk that the milk will not be well frothed. Therefore use a milk with a fat content of 3.5% or 1.5%, if possible.
- Well-cooled milk can be better frothed than less cold. For the best results, use milk at a temperature of about 7°C.
- Do not froth the milk a second time, otherwise it may burn.
- Allow frothed milk to stand for about 30 seconds before you pour it onto the espresso. This allows the larger bubbles to burst; the still liquid milk sinks to the bottom. You can then pour the fine froth onto the espresso.

Cleaning and care

WARNING! RISK OF INJURY!

- ▶ Always remove the plug from the mains power socket before you clean the appliance. Risk of electric shock!
- ▶ Always allow the appliance to cool down before cleaning it. Risk of burns!



- ▶ Never immerse the appliance in water or other liquids! Risk of electric shock!

CAUTION! PROPERTY DAMAGE!

- ▶ To avoid damage, never use abrasive, aggressive or chemical cleaning agents to clean the surfaces of the appliance.

Cleaning the milk frother

- 1) Place an empty container under the milk frother ⑩.
- 2) Immediately after use, turn the steam control ⑦ to the “+” position and allow the steam to escape for a few seconds.
- 3) Turn the steam control ⑦ off (as far as it will go in the direction “-”), switch the appliance off and remove the plug from the mains power socket.
- 4) Allow the nozzle to cool down.
- 5) Pull the casing of the milk frother ⑩ off (Figure 1) and clean it thoroughly in warm water.
- 6) Wipe the nozzle under the casing with a damp cloth. If necessary, add a little mild detergent onto the cloth. After cleaning with detergent, always wipe off with a cloth moistened with clean water. Ensure that there is no detergent residue left on the nozzle.
- 7) Push the casing back onto the nozzle (Figure 1).

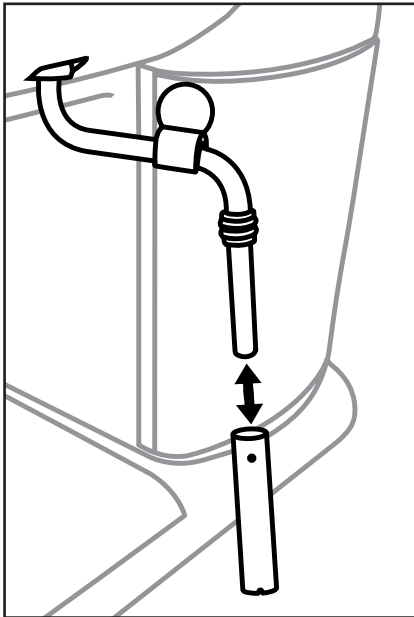

Figure 1

Cleaning the hot water shower

Clean the hot water shower **14** after each use:

- 1) After you have prepared the espresso/cappuccino and removed the sieve holder **17**, wipe the entire surface of the hot water shower **14** with a moistened cloth to remove all powder residues.
- 2) Replace the sieve holder **17** **without** the espresso filters **18** **19**.
- 3) Place an empty cup under the sieve holder **17** and press the “Espresso” button **3** down until it clicks in. Water flows out of the hot water shower **14** rinsing out the remaining powder residue.
- 4) After about 20 seconds, press the “Espresso” button **3** again and switch the appliance off with the On/Off switch **1**.
- 5) Remove the sieve holder **17** again.

Cleaning the accessories

- 1) Clean the sieve holder **17**, the two espresso sieves **18** **19**, water tank **9**, the measuring spoon **20** and the drip grille **11** in warm water.

NOTE

- If you put detergent into the water, it may affect the taste of the espresso. If the stains can only be removed with detergent, always rinse the items afterwards with lots of clean water.

- 2) Dry all parts well.
- 3) The drip tray **12** is suitable for cleaning in the dishwasher. However, always remove the red float from the drip tray **12** before cleaning:
 - To do this, remove the stoppers attached to the two retaining bars to the side of the float.
 - Pull the float from the retaining bars.
 - Clean the float and stoppers.
 - After cleaning the drip tray **12**, push the cleaned float back onto the retaining bars and replace the stoppers.

Cleaning the appliance

Clean the appliance with a moist cloth. If necessary, use a little detergent on the cloth.

Ensure that the appliance is completely dry before the next use.





Descaling the appliance

CAUTION! PROPERTY DAMAGE!

- ▶ Do not generate steam when the descaler solution is in the water tank 9!

Descale the appliance regularly. The appliance should be descaled after about 1-2 months (if used to make approx. 4 espressos per day). This value can vary depending on the hardness of the water in your region.

Proceed as follows to use the descaler 21 supplied with the appliance:

- 1) Add the descaler 21 (125 ml) to the water tank 9.
- 2) Fill the water tank 9 up to the Max mark with water and replace the tank in the appliance.
- 3) Switch on the appliance using the On/Off switch  1. Make sure the steam control 7 is shut off.
- 4) Insert the sieve holder 17 **without** any espresso sieve 18 19 into the appliance.
- 5) Place 2 cups or a container capable of holding at least 250 ml under the sieve holder openings.
- 6) As soon as the green heating-up control lamp 5 lights up, push in the "Espresso" button  3 so that it clicks into place. Allow around 250 ml (around 2 cups) of descaler solution to run through and then stop the process by pressing the "Espresso" button  3 again. Carefully pour out the used descaler solution.
- 7) Allow the descaler 21 to act for approx. 1 minute.
- 8) Repeat steps 6 to 7 three more times. Empty the water tank 9 completely the last time.
- 9) Place a sufficiently large container (at least 1 litre) under the sieve holder openings.
- 10) Rinse out the water tank 9 with fresh water and fill it with fresh water up to the Max mark.
- 11) As soon as the green heating-up control lamp 5 lights up, push down the "Espresso" button  3 so that it clicks into place. Allow the water to run through completely. Carefully pour out this water.
- 12) Repeat steps 10 to 11 once and then turn off the appliance.
- 13) After descaling, wipe off the appliance with a damp cloth to remove any splashes of the descaler solution. Ensure that the appliance is completely dry before the next use.

You can order more descaler 21 via our customer service (see section "**Ordering replacement parts**").

We recommend using the descaler 21 supplied with the appliance. You can also use other commercially available descaling agents for espresso machines. If you do so, proceed as described in the operating instructions of the respective descaler.

Ordering replacement parts

You can order the following replacement parts for the product SEM 1100 B3:

- Descaler ④ (125 ml)

Order the product via our service hotline (see section **Service**) or comfortably on our web page under www.kompernass.com.



NOTE

- ▶ Have the IAN number of the appliance ready (can be found on the cover of these operating instructions) when you place your order.

Troubleshooting

Malfunction	Cause	Solution
The espresso no longer flows out.	• The espresso powder is too moist and/or compressed too tightly.	• Re-prepare the espresso without compressing the powder as firmly; if necessary, use new powder.
	• No water in the water tank ⑨.	• Fill the water tank ⑨ with water.
	• The holes of the sieve holder openings are blocked.	• Clean the sieve holder ⑰.
The espresso drips over the edges of the sieve holder ⑰, not from the openings.	• The sieve holder ⑰ is not correctly inserted.	• Insert the sieve holder ⑰ correctly.
	• The sieve holder openings are blocked.	• Clean the sieve holder ⑰.
	• There are espresso powder residues on the edges of the sieve holder ⑰.	• Clean the espresso powder residues from the edges of the sieve holder ⑰.

Malfunction	Cause	Solution
The espresso is cold.	• The appliance was not preheated.	• Preheat the appliance.
	• The green heating-up control lamp ⑤ has not yet glowed.	• Wait until the green heating-up control lamp ⑤ lights up.
	• The cups were not pre-warmed.	• Pre-warm the cups.
The pump is unusually noisy.	• The water tank ⑨ is empty.	• Fill the water tank ⑨ with water.
The crema is too light (the espresso runs out of the sieve holder ⑰ quickly).	• Not enough espresso powder.	• Use more espresso powder.
	• The espresso powder is too coarsely ground.	• Use only espresso powder specially manufactured for espresso.
The crema is too dark (the espresso runs out of the sieve carrier ⑰ slowly).	• Too much espresso powder.	• Use less espresso powder.
	• The powder is too finely ground or moist.	• Use only espresso powder specially manufactured for espresso.
	• The sieve is blocked.	• Clean the sieve.
The milk does not froth.	• The milk is not cold enough.	• Use milk from the refrigerator.
	• The milk frother ⑩ is dirty.	• Clean the milk frother ⑩.

Disposal

Disposal of the appliance



Do not dispose of the appliance in your normal domestic waste. This product is subject to the provisions of the European WEEE (Waste Electrical and Electronic Equipment) Directive 2012/19/EU.

Dispose of the appliance via an approved waste disposal company or your municipal waste disposal facility. Please comply with all applicable regulations. Please contact your waste disposal facility if you are in any doubt.



Your local community or municipal authorities can provide information on how to dispose of the worn-out product.

Kompennass Handels GmbH warranty

Dear Customer,

This appliance has a 3-year warranty valid from the date of purchase. If this product has any faults, you, the buyer, have certain statutory rights. Your statutory rights are not restricted in any way by the warranty described below.

Warranty conditions

The warranty period starts on the date of purchase. Please keep your receipt in a safe place. This will be required as proof of purchase.

If any material or manufacturing fault occurs within three years of the date of purchase of the product, we will either repair or replace the product for you or refund the purchase price (at our discretion). This warranty service requires that you present the defective appliance and the proof of purchase (receipt) within the three-year warranty period, along with a brief written description of the fault and of when it occurred.

If the defect is covered by the warranty, your product will either be repaired or replaced by us. The repair or replacement of a product does not signify the beginning of a new warranty period.

Warranty period and statutory claims for defects

The warranty period is not prolonged by repairs effected under the warranty. This also applies to replaced and repaired components. Any damage and defects present at the time of purchase must be reported immediately after unpacking. Repairs carried out after expiry of the warranty period shall be subject to a fee.

Scope of the warranty

This appliance has been manufactured in accordance with strict quality guidelines and inspected meticulously prior to delivery.

The warranty covers material faults or production faults. The warranty does not extend to product parts subject to normal wear and tear or to fragile parts which could be considered as consumable parts such as switches, batteries or parts made of glass.

The warranty does not apply if the product has been damaged, improperly used or improperly maintained. The directions in the operating instructions for the product regarding proper use of the product are to be strictly followed. Uses and actions that are discouraged in the operating instructions or which are warned against must be avoided.

This product is intended solely for private use and not for commercial purposes. The warranty shall be deemed void in cases of misuse or improper handling, use of force and modifications / repairs which have not been carried out by one of our authorised Service centres.

Warranty claim procedure

To ensure quick processing of your case, please observe the following instructions:

- Please have the till receipt and the item number (e.g. IAN 12345) available as proof of purchase.
- You will find the item number on the type plate on the product, an engraving on the product, on the front page of the operating instructions (below left) or on the sticker on the rear or bottom of the product.
- If functional or other defects occur, please contact the service department listed either by **telephone** or by **e-mail**.
- You can return a defective product to us free of charge to the service address that will be provided to you. Ensure that you enclose the proof of purchase (till receipt) and information about what the defect is and when it occurred.



You can download these instructions along with many other manuals, product videos and installation software at www.lidl-service.com.

This QR code will take you directly to the Lidl service page (www.lidl-service.com) where you can open your operating instructions by entering the item number (IAN) 123456.

Service

GB Service Great Britain

Tel.: 0800 404 7657

E-Mail: kompernass@lidl.co.uk

IE Service Ireland

Tel.: 1890 930 034

(0,08 EUR/Min., (peak))

(0,06 EUR/Min., (off peak))

E-Mail: kompernass@lidl.ie

CY Service Cyprus

Tel.: 8009 4409

E-Mail: kompernass@lidl.com.cy

IAN 331445_1907

Importer

Please note that the following address is not the service address. Please use the service address provided in the operating instructions.

KOMPERNASS HANDELS GMBH

BURGSTRASSE 21 • 44867 BOCHUM

GERMANY

www.kompernass.com

Περιεχόμενα

Εισαγωγή	26
Πνευματικά δικαιώματα	26
Περιορισμός ευθύνης	26
Υποδείξεις προειδοποίησης	26
Προβλεπόμενη χρήση	27
Παραδοτέος εξοπλισμός / Έλεγχος μεταφοράς	28
Απόρριψη της συσκευασίας	28
Υποδείξεις ασφαλείας	29
Στοιχεία συσκευής	32
Τεχνικά χαρακτηριστικά	32
Η ένδειξη θερμοκρασίας	33
Πρώτη θέση σε λειτουργία	33
Χειρισμός	34
Πλήρωση δοχείου νερού	34
Θέρμανση μετά από μεγάλο χρόνο αδράνειας/ κατά την πρώτη θέση σε λειτουργία	35
Ζέσταμα πριν από κάθε χρήση	36
Προετοιμασία καφέ εσπρέσο	37
Προετοιμασία καπουτσίνο	38
Υποδείξεις για το αφρόγαλα	40
Καθαρισμός και φροντίδα	40
Καθαρισμός διάταξης για το αφρόγαλα	41
Καθαρισμός της διάταξης καυτού νερού	42
Καθαρισμός εξαρτημάτων	42
Καθαρισμός συσκευής	42
Απομάκρυνση αλάτων από τη συσκευή	43
Παραγγελία ανταλλακτικών	44
Διόρθωση σφαλμάτων	45
Απόρριψη	46
Απόρριψη συσκευής	46
Εγγύηση της Kompertnass Handels GmbH	47
Σέρβις	48
Εισαγωγέας	48

Εισαγωγή

Συγχαρητήρια για την αγορά της νέας σας συσκευής.

Αποφασίσατε έτσι για την απόκτηση ενός προϊόντος υψηλής ποιότητας.

Οι οδηγίες χρήσης είναι τμήμα αυτού του προϊόντος. Περιέχουν σημαντικές υποδείξεις για την ασφάλεια, τη χρήση και την απόρριψη. Πριν από τη χρήση του προϊόντος, εξοικειωθείτε με όλες τις υποδείξεις χειρισμού και ασφάλειας. Χρησιμοποιείτε το προϊόν μόνο όπως περιγράφεται και για τους αναφερόμενους τομείς χρήσης. Παραδώστε όλα τα έγγραφα σε περίπτωση παράδοσης του προϊόντος σε τρίτους.

Πνευματικά δικαιώματα

Αυτές οι οδηγίες έχουν προστασία πνευματικών δικαιωμάτων.

Κάθε ανατύπωση ή επανέκδοση, ακόμη και αποσπασματική, καθώς και η αναπαραγωγή των εικόνων, ακόμα και σε τροποποιημένη κατάσταση, επιτρέπεται μόνο με γραπτή έγκριση του κατασκευαστή.

Περιορισμός ευθύνης

Όλες οι περιεχόμενες στις παρούσες οδηγίες χρήσης τεχνικές πληροφορίες, τα δεδομένα και οι υποδείξεις χειρισμού αντιστοιχούν στην τελευταία λέξη της τεχνολογίας κατά τη στιγμή της εκτύπωσης και πραγματοποιούνται λαμβάνοντας υπόψη τις μέχρι τώρα εμπειρίες και γνώσεις μας στο ανώτερο επίπεδο.

Από τα στοιχεία, τις εικόνες και τις περιγραφές σε αυτές τις οδηγίες δεν μπορούν να εγερθούν απαιτήσεις.

Ο κατασκευαστής δεν αναλαμβάνει καμία ευθύνη για βλάβες από μη τήρηση των οδηγιών, από μη σύμφωνη με τους κανονισμούς χρήση, από εσφαλμένες επισκευές, από μη εγκεκριμένες διεξαχθείσες τροποποιήσεις ή χρήση μη επιτρεπόμενων εξαρτημάτων.

Υποδείξεις προειδοποίησης

Στις παρούσες οδηγίες χρήσης χρησιμοποιούνται οι εξής υποδείξεις προειδοποίησης:

ΠΡΟΕΙΔΟΠΟΙΗΣΗ

Μία υπόδειξη προειδοποίησης αυτού του βαθμού κινδύνου χαρακτηρίζει μία πιθανή επικίνδυνη κατάσταση.

Στην περίπτωση που δεν μπορεί να αποφευχθεί αυτή η επικίνδυνη κατάσταση, μπορεί να προκληθούν τραυματισμοί.

- Οι οδηγίες σε αυτή την υπόδειξη προειδοποίησης γίνονται ώστε να αποφεύγονται σωματικοί τραυματισμοί.

ΠΡΟΣΟΧΗ

Μία υπόδειξη προειδοποίησης αυτού του βαθμού κινδύνου χαρακτηρίζει μία πιθανή υλική ζημιά.

Στην περίπτωση που δεν μπορεί να αποφευχθεί αυτή η κατάσταση, μπορεί να προκληθούν υλικές ζημιές.

- ▶ Τηρείτε τις οδηγίες σε αυτή την υπόδειξη προειδοποίησης ώστε να αποφεύγονται υλικές ζημιές.

ΥΠΟΔΕΙΞΗ

- ▶ Μία υπόδειξη επισημαίνει επιπλέον πληροφορίες που διευκολύνουν το χειρισμό της συσκευής.

Προβλεπόμενη χρήση

Αυτή η συσκευή εξυπηρετεί αποκλειστικά στην ετοιμασία εσπρέσο/καπουτσίνο και για να ετοιμάζετε αφρόγαλα. Προορίζεται αποκλειστικά για ιδιωτική οικιακή χρήση. Μην τη χρησιμοποιείτε για επαγγελματικό σκοπό.

Μία άλλη ή διαφορετική χρήση από τα ανωτέρω αναφερόμενα ισχύει ως μη σύμφωνη με τους κανονισμούς.

ΠΡΟΕΙΔΟΠΟΙΗΣΗ

Κίνδυνος λόγω μη προβλεπόμενης χρήσης!

Μπορεί να προκύψουν κίνδυνοι από τη συσκευή λόγω μη σύμφωνης με τους κανονισμούς χρήσης και/ή άλλου είδους χρήσης.

- ▶ Χρησιμοποιείτε τη συσκευή αποκλειστικά με τρόπο σύμφωνο με τους κανονισμούς.
- ▶ Τηρείτε τις διαδικασίες που περιγράφονται σε αυτές τις οδηγίες χρήσης.

Απαιτήσεις οποιουδήποτε είδους λόγω φθορών από μη προβλεπόμενη χρήση αποκλείονται.

Την ευθύνη φέρει αποκλειστικά ο χρήστης.

Παραδοτέος εξοπλισμός / Έλεγχος μεταφοράς

ΠΡΟΕΙΔΟΠΟΙΗΣΗ

Κίνδυνος ασφυξίας!

- ▶ Τα υλικά συσκευασίας δεν επιτρέπεται να χρησιμοποιούνται για παιχνίδι. Υπάρχει κίνδυνος ασφυξίας.

Η συσκευή παραδίδεται κανονικά με τα εξής στοιχεία:

- Εσπ्रेसιέρα
- Φορέας φίλτρου
- Μεγάλο φίλτρο καφέ εσπρέσο
- Μικρό φίλτρο καφέ εσπρέσο
- Κουτάλι δοσομέτρησης με πάμα
- Προϊόν αφαίρεσης αλάτων (125 ml)
- Σύντομες οδηγίες
- Οδηγίες χρήσης

ΥΠΟΔΕΙΞΗ

- ▶ Ελέγξτε τον παραδοτέο εξοπλισμό ως προς την πληρότητα και για εμφανείς φθορές.
- ▶ Σε περίπτωση ελλιπούς παραδοτέου εξοπλισμού ή ζημιών λόγω ελλιπούς συσκευασίας ή λόγω μεταφοράς, απευθυνθείτε στην ανοικτή τηλεφωνική γραμμή εξυπηρέτησης.

Απόρριψη της συσκευασίας

Η συσκευασία προστατεύει τη συσκευή από φθορές κατά τη μεταφορά. Τα υλικά συσκευασίας έχουν επιλεγεί σύμφωνα με τους οικολογικούς παράγοντες και τους παράγοντες της τεχνικής απόρριψης και για το λόγο αυτό είναι ανακυκλώσιμα.



Η επιστροφή της συσκευασίας σε σημεία ανακύκλωσης εξοικονομεί πρώτες ύλες και μειώνει την ποσότητα των απορριμμάτων. Απορρίψτε τα υλικά συσκευασίας που δεν χρησιμοποιούνται πλέον σύμφωνα με τις κατά τόπους ισχύουσες προδιαγραφές.

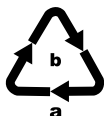

Απορρίψτε τη συσκευασία με φιλικό τρόπο προς το περιβάλλον. Λαμβάνετε υπόψη τη σήμανση στα διαφορετικά υλικά συσκευασίας και, εφόσον απαιτείται, ξεχωρίζετε τα. Τα υλικά συσκευασίας φέρουν σήμανση με συντομογραφίες (a) και ψηφία (b) με την εξής σημασία: 1-7: Πλαστικά, 20-22: Χαρτί και χαρτόνι, 80-98: Συνθετικά υλικά.

ΥΠΟΔΕΙΞΗ

- ▶ Εάν είναι δυνατόν, φυλάξτε τη γνήσια συσκευασία κατά τη διάρκεια της εγγύησης, για να μπορείτε σε περίπτωση εγγύησης να συσκευάσετε τη συσκευή σωστά.

Υποδείξεις ασφαλείας

Τηρείτε τις κάτωθι υποδείξεις ασφαλείας για έναν ασφαλή χειρισμό της συσκευής:

⚠ ΠΡΟΕΙΔΟΠΟΙΗΣΗ! ΚΙΝΔΥΝΟΣ ΤΡΑΥΜΑΤΙΣΜΟΥ!

- ▶ Πριν από τη χρήση ελέγχετε τη συσκευή ως προς εξωτερικές εμφανείς φθορές. Μη θέτετε σε λειτουργία μία συσκευή που έχει υποστεί φθορές ή έχει πέσει κάτω.
- ▶ Η συσκευή και το καλώδιο σύνδεσής της πρέπει να φυλάσσονται μακριά από παιδιά κάτω των 8 ετών.
- ▶ Μπορεί να γίνεται χρήση της συσκευής από παιδιά άνω των 8 ετών, εφόσον επιτηρούνται ή έχουν εκπαιδευτεί αναφορικά με την ασφαλή χρήση της συσκευής και έχουν κατανοήσει τους επακόλουθους κινδύνους.
- ▶ Μπορεί να γίνεται χρήση αυτής της συσκευής από άτομα με μειωμένες φυσικές, αισθητηριακές ή νοητικές ικανότητες ή με έλλειψη εμπειρίας και/ή γνώσεων, εφόσον επιτηρούνται ή έχουν εκπαιδευτεί αναφορικά με την ασφαλή χρήση της συσκευής και έχουν κατανοήσει τους επακόλουθους κινδύνους.
- ▶ Ο καθαρισμός και η συντήρηση χρήστη δεν επιτρέπεται να διεξάγονται από παιδιά εκτός εάν είναι 8 ετών και άνω και επιτηρούνται.
- ▶ Τα παιδιά δεν επιτρέπεται να παίζουν με τη συσκευή.
- ▶ Επίσκευές στη συσκευή επιτρέπεται να πραγματοποιούνται μόνο από εξουσιοδοτημένα και εξειδικευμένα συνεργεία ή από το τμήμα εξυπηρέτησης πελατών. Εξαιτίας ακατάλληλων επισκευών μπορεί να προκύψουν σημαντικοί κίνδυνοι για το χρήστη. Επίσης ακυρώνεται η αξίωση εγγύησης.



Μη βυθίζετε τη συσκευή σε νερό ή σε άλλα υγρά.
Κίνδυνος ηλεκτροπληξίας!

⚠ ΠΡΟΕΙΔΟΠΟΙΗΣΗ! ΚΙΝΔΥΝΟΣ ΤΡΑΥΜΑΤΙΣΜΟΥ!

- ▶ Μην πιάνετε ποτέ τη συσκευή με βρεγμένα ή υγρά χέρια.
- ▶ Τα βύσματα ή τα καλώδια που έχουν υποστεί βλάβη πρέπει να αντικαθίστανται αμέσως από εξουσιοδοτημένο εξειδικευμένο προσωπικό ή από το τμήμα εξυπηρέτησης πελατών, ώστε να αποφεύγονται κίνδυνοι.
- ▶ Κίνδυνος εγκαύματος! Ορισμένα μέρη γίνονται πολύ καυτά κατά τη χρήση!
- ▶ Κατά τη χρήση της συσκευής, δημιουργούνται καυτοί ατμοί. Προσέξτε ώστε να μην καείτε από αυτούς! Διατηρείτε επαρκή απόσταση από τους ατμούς.
- ▶ Συνδέετε τη συσκευή μόνο σε μια σύμφωνα με τις προδιαγραφές εγκατεστημένη και γειωμένη πρίζα.
- ▶ Μετά από τη χρήση, παραμένει ακόμη θερμότητα στην επιφάνεια του θερμαντικού στοιχείου.
- ▶ Δεν επιτρέπεται να τρέξει υγρό στη σύνδεση φισ της συσκευής.
- ▶ Χρησιμοποιείτε τη συσκευή μόνο σύμφωνα με τους κανονισμούς. Κακή χρήση μπορεί να οδηγήσει σε τραυματισμούς.

ΠΡΟΣΟΧΗ! ΥΛΙΚΕΣ ΖΗΜΙΕΣ!

- ▶ Τα ελαττωματικά μέρη κατασκευής επιτρέπεται να αντικαθίστανται μόνο με γνήσια ανταλλακτικά. Μόνο με αυτά τα ανταλλακτικά εξασφαλίζεται η πλήρωση των απαιτήσεων ασφαλείας.
- ▶ Προστατεύετε τη συσκευή από την υγρασία και την εισχώρηση υγρών.
- ▶ Προστατεύετε τη συσκευή από κρούσεις, σκόνη, χημικές ουσίες, εξαιρετικές διακυμάνσεις θερμοκρασίας και πολύ κοντινές πηγές θερμότητας (φούρνοι, θερμαντικά σώματα).

ΠΡΟΣΟΧΗ! ΥΛΙΚΕΣ ΖΗΜΙΕΣ!



- ▶ Ποτέ μη βυθίζετε τη συσκευή σε νερό ή σε άλλα υγρά.
- ▶ Αποσυνδέετε πάντα το βύσμα από την πρίζα και μην τραβάτε ποτέ το καλώδιο.
- ▶ Ποτέ μην αφήνετε τη συσκευή ανεπιτήρητη κατά τη διάρκεια της λειτουργίας.
- ▶ Μη χρησιμοποιείτε εξωτερικό χρονοδιακόπτη ή ξεχωριστό τηλεχειριστήριο για να θέσετε σε λειτουργία τη συσκευή.
- ▶ Ποτέ μη λειτουργείτε τη συσκευή σε χώρους, στους οποίους υπάρχουν θερμοκρασίες κάτω του 0°C. Εάν παγώσει το νερό στους αγωγούς ή στο δοχείο νερού, μπορεί η συσκευή να πάθει ζημιά.
- ▶ Ποτέ μη λειτουργείτε τη συσκευή σε εξωτερικό χώρο. Αυτή η συσκευή προορίζεται μόνο για χρήση σε εσωτερικούς χώρους.
- ▶ Μη δημιουργείτε ατμό όταν υπάρχει διάλυμα αφαίρεσης αλάτων στο δοχείο νερού!

ΥΠΟΔΕΙΞΗ

- ▶ Επίσκεψη της συσκευής κατά το χρόνο της εγγύησης επιτρέπεται να γίνεται μόνο από ένα εξουσιοδοτημένο από τον κατασκευαστή τμήμα εξυπηρέτησης πελατών, αλλιώς δεν ισχύει η αξίωση εγγύησης σε επακόλουθες φθορές.

Στοιχεία συσκευής

Εικόνα Α:

- 1 Διακόπτης On/Off 
- 2 Ένδειξη θερμοκρασίας
- 3 Πλήκτρο „Εσπρέσο” 
- 4 Πλήκτρο „Ατμός” 
- 5 Πράσινη λυχνία ελέγχου θέρμανσης
- 6 Επιφάνεια τοποθέτησης
- 7 Ρυθμιστής ατμού
- 8 Λαβή
- 9 Δοχείο νερού
- 10 Διάταξη για αφρόγαλα
- 11 Σχάρα στραγγίσματος
- 12 Υποδοχή συλλογής σταγόνων
- 13 Εσοχή για τον κόκκινο πλωτήρα
- 14 Έξοδος καυτού νερού
- 15 Κόκκινη λυχνία ελέγχου

Εικόνα Β:

- 16 Διάταξη μπλοκαρίσματος του φίλτρου
- 17 Φορέας φίλτρου
- 18 Μεγάλο φίλτρο καφέ εσπρέσο
- 19 Μικρό φίλτρο καφέ εσπρέσο
- 20 Κουτάλι δοσομέτρησης με πώμα
- 21 Προϊόν αφαίρεσης αλάτων

Τεχνικά χαρακτηριστικά

Τάση δικτύου	220 - 240 V ~ (εναλλασσόμενο ρεύμα), 50 Hz
Ονομαστική ισχύς	1 100 W
Πίεση αντλίας	περ. 1,5 MPa (15 bar)
	ασφαλές για τρόφιμα

Η ένδειξη θερμοκρασίας

Η ένδειξη θερμοκρασίας **2** υποδηλώνει μέχρι ποια θερμοκρασία ζεστάθηκε η συσκευή.

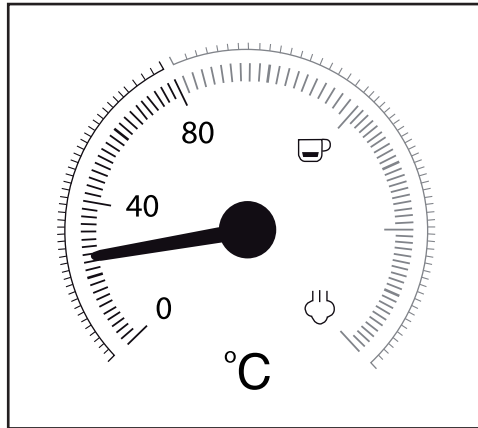

Μόλις ενεργοποιήσετε τη συσκευή, αρχίζει να ζεσταίνεται, έως ότου ο δείκτης βρεθεί περίπου στο κέντρο μεταξύ 80°C και „☕”.

Μόλις ο δείκτης φτάσει στο κόκκινο τμήμα της κλίμακας, η θερμοκρασία είναι αρκετή για την ετοιμασία ενός εσπρέσο. Η πράσινη λυχνία ελέγχου θέρμανσης **5** ανάβει.

Μόλις πατήσετε το πλήκτρο „Ατμός” ☁ **4**, σβήνει η πράσινη λυχνία ελέγχου θέρμανσης **5**, η συσκευή συνεχίζει να θερμαίνεται και ο δείκτης ανεβαίνει έως τον τομέα της κλίμακας μεταξύ „☕” και „☁”.

Όταν ο δείκτης φτάσει στον τομέα μεταξύ „☕” και „☁”, η θερμοκρασία είναι αρκετά υψηλή ώστε να δημιουργηθεί ατμός. Η πράσινη λυχνία ελέγχου θέρμανσης **5** ανάβει.

Πρώτη θέση σε λειτουργία

- 1) Καθαρίστε το φορέα φίλτρου **17**, το κουτάλι δοσομέτρησης **20**, τα φίλτρα καφέ εσπρέσο **18** **19**, τη σχάρα στραγγίσματος **11** και το δοχείο νερού **9** όπως περιγράφεται στο κεφάλαιο „Καθαρισμός και φροντίδα”.
- 2) Τοποθετήστε τη συσκευή σε μια επίπεδη και θερμοανθεκτική βάση. Φροντίστε ώστε η πρίζα δικτύου να είναι προσβάσιμη.
- 3) Τοποθετήστε τη σχάρα στραγγίσματος **11** κατά τέτοιο τρόπο, ώστε ο κόκκινος πλωτήρας να μπορεί να προεξέχει από την εσοχή **13** στη σχάρα στραγγίσματος **11**.
- 4) Τοποθετήστε το φορέα φίλτρου **17** στη συσκευή τοποθετώντας τον στη συσκευή στη σήμανση „INSERT”, που βρίσκεται στα πλάγια δίπλα στην έξοδο καυτού νερού **14**, και κατόπιν γυρίστε αριστερόστροφα, έως ότου η λαβή του φορέα φίλτρου **17** δείχνει προς τα εμπρός («LOCK»).



- 5) Συνδέστε το βύσμα σε μια πρίζα.
- 6) Πριν από την πρώτη χρήση, ακολουθήστε την εξής διαδικασία για τον καθαρισμό των εσωτερικών αγωγών:
Αφήστε να περάσει νερό περ. για 5 φλιτζάνια εσπρέσο (περίπου 100 ml) μέσα από τη συσκευή. Διαβάστε για αυτό το Κεφάλαιο „Χειρισμός“.
- 7) Αφήστε να δημιουργηθεί ατμός περ. για 30 δευτερόλεπτα. Διαβάστε για αυτό το Κεφάλαιο „Χειρισμός“.

ΥΠΟΔΕΙΞΗ

- ▶ Κατά την πρώτη χρήση, μπορεί να ακούγεται η αντλία που λειτουργεί, να δημιουργούνται θόρυβοι, αλλά ωστόσο να μην εξέρχεται νερό από τη συσκευή. Σε αυτή την περίπτωση γυρίστε το ρυθμιστή ατμού **7** στην κατεύθυνση „+“, έτσι ώστε ο αέρας να μπορεί να εκφύγει από τους αγωγούς (το πλήκτρο „Ατμός“  **4** έχει πατηθεί). Μετά από περίπου 20 δευτερόλεπτα έχει εκφύγει ο αέρας, οι θόρυβοι εξαφανίζονται και εξέρχεται νερό από τη συσκευή.

Χειρισμός

ΥΠΟΔΕΙΞΗ

- ▶ Τα δύο πλήκτρα „Εσπρέσο“  **3** και „Ατμός“  **4** ασφαλίζουν κατά την πίεση. Εάν πατηθεί εκ νέου το πλήκτρο, αποδεσμεύεται.

Πλήρωση δοχείου νερού

ΥΠΟΔΕΙΞΗ

- ▶ Για την παρασκευή καφέ εσπρέσο/καπουτσίνο χρησιμοποιείτε αποκλειστικά καθαρό πόσιμο νερό.
- 1) Βγάλτε το δοχείο νερού **9** προς τα έξω και γεμίστε με νερό: Γεμίζετε με νερό τουλάχιστον έως το σύμβολο Min (ελάχιστο). Ποτέ μη γεμίζετε με περισσότερο νερό, παρά μόνο έως το σύμβολο Max (μέγιστο).
 - 2) Ωθήστε πάλι το δοχείο νερού **9** στη συσκευή. Προσέξτε ώστε να τοποθετήσετε τον εύκαμπτο σωλήνα μαζί στο δοχείο νερού **9**.

Θέρμανση μετά από μεγάλο χρόνο αδράνειας/ κατά την πρώτη θέση σε λειτουργία

Προθερμάνετε τη συσκευή ως ακολούθως, εάν δεν την έχετε χρησιμοποιήσει για μεγάλο χρονικό διάστημα:

- 1) Γεμίστε το δοχείο νερού **9** με νερό.
- 2) Τοποθετήστε το μεγάλο **18** ή το μικρό φίλτρο καφέ εσπρέσο **19** στο φορέα φίλτρου **17**.
 - Προσέξτε ώστε κατά την τοποθέτηση η μικρή εσοχή στη μεγάλη **18** ή μικρή σήτα εσπρέσο **19** να εδράζεται πάνω από την εσοχή στο φορέα σήτας **17**.

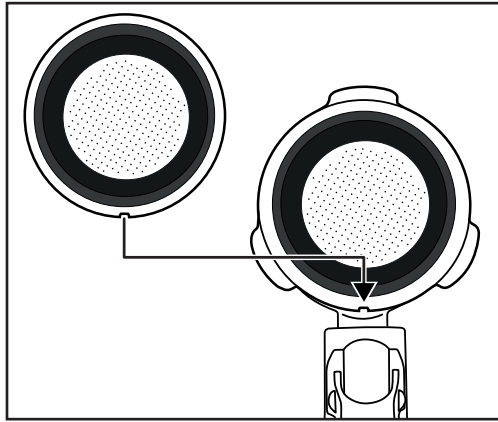

- Κατόπιν γυρίστε λίγο τη μεγάλη **18** ή τη μικρή σήτα εσπρέσο **19**, έτσι ώστε να μην μπορεί να πέσει έξω.

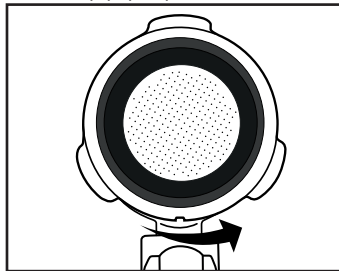

ΥΠΟΔΕΙΞΗ

- ▶ Απομακρύνετε την τοποθετημένη σήτα εσπρέσο **18** **19** μόνο όταν κρυώσει!
- ▶ Για να βγάλετε πάλι τη σήτα εσπρέσο **18** **19** έξω από το φορέα σήτας **17**, γυρίστε την τοποθετημένη σήτα εσπρέσο **18** **19** τόσο, έως ότου η εσοχή στη σήτα εσπρέσο **18** **19** να βρίσκεται πάνω από την εσοχή στο φορέα σήτας **17**. Τώρα μπορείτε να βγάλετε έξω τη σήτα εσπρέσο **18** **19**.

- 3) Τοποθετήστε το φορέα φίλτρου **17** στη συσκευή τοποθετώντας τον στη συσκευή στη σήμανση „INSERT“, που βρίσκεται στα πλάγια δίπλα στην έξοδο καυτού νερού **14**, και κατόπιν γυρίστε αριστερόστροφα, έως ότου η λαβή του φορέα φίλτρου **17** δείχνει προς τα εμπρός («LOCK»).
- 4) Τοποθετήστε ένα φλιτζάνι κάτω από το φορέα φίλτρου **17**.
- 5) Κλείστε με περιστροφή το ρυθμιστή ατμού **7** (έως τον αναστολέα στην κατεύθυνση „-“).
- 6) Ενεργοποιήστε τη συσκευή από το διακόπτη on/off **1**.
- 7) Η κόκκινη λυχνία ελέγχου **15** ανάβει. Μετά από σύντομο χρόνο αρχίζει να ανεβαίνει ο δείκτης στην ένδειξη θερμοκρασίας **2**.
- 8) Μόλις ανάψει η πράσινη λυχνία ελέγχου θέρμανσης **5**, πιέστε το πλήκτρο „Εσπρέσο“ **3**. Αφήστε το νερό να περάσει για περ. 1 λεπτό.

ΥΠΟΔΕΙΞΗ

- Μπορεί στο ενδιάμεσο να πρέπει να αδειάσετε το φλιτζάνι. Για αυτό σταματήστε για λίγο τη διαδικασία, πατώντας το πλήκτρο „Εσπρέσο“ **3**. Αδειάστε το φλιτζάνι και πιέστε ξανά το πλήκτρο „Εσπρέσο“ **3**, ώστε το νερό να τρέχει μέσα από τη συσκευή.
- 9) Μετά από περ. 1 λεπτό σταματήστε την αντλία πατώντας άλλη μια φορά το πλήκτρο „Εσπρέσο“ **3**.
 - 10) Περιμένετε έως ότου ανάψει πάλι η πράσινη λυχνία ελέγχου θέρμανσης **5**. Η θέρμανση έχει ολοκληρωθεί. Τώρα μπορείτε να προετοιμάσετε καφέ εσπρέσο.

Ζέσταμα πριν από κάθε χρήση

Προτού ετοιμάσετε καφέ εσπρέσο ή καπουτσίνο, η συσκευή πρέπει να ζεσταθεί.

- 1) Ενεργοποιήστε τη συσκευή από το διακόπτη on/off **1**. Η κόκκινη λυχνία ελέγχου **15** ανάβει. Τα δύο πλήκτρα „Εσπρέσο“ **3** και „Ατμός“ **4** δεν επιτρέπεται να πατηθούν. Βεβαιωθείτε ότι ο ρυθμιστής ατμού **7** έχει περιστραφεί έως τον αναστολέα „-“.
- 2) Τοποθετήστε το φορέα φίλτρου **17** στη συσκευή τοποθετώντας τον στη συσκευή στη σήμανση „INSERT“, που βρίσκεται στα πλάγια δίπλα στην έξοδο καυτού νερού **14**, και κατόπιν γυρίστε αριστερόστροφα, έως ότου η λαβή του φορέα φίλτρου **17** δείχνει προς τα εμπρός («LOCK»).
- 3) Πατήστε το πλήκτρο „Εσπρέσο“ **3**, ώστε η συσκευή να τραβήξει νερό από το δοχείο νερού **9**. Μόλις εξέλθει νερό από τα ανοίγματα του φορέα φίλτρου, πατήστε το πλήκτρο „Εσπρέσο“ **3** άλλη μια φορά, έτσι ώστε να σταματήσει η αντλία.
- 4) Περιμένετε έως ότου ανάψει η πράσινη λυχνία ελέγχου θέρμανσης **5**.
- 5) Πατήστε εκ νέου το πλήκτρο „Εσπρέσο“ **3** και αφήστε να εξέλθει καυτό νερό για 20 δευτερόλεπτα, προτού σταματήσετε πάλι την αντλία.

Η προθέρμανση έχει τώρα ολοκληρωθεί. Τώρα μπορείτε να ετοιμάσετε καφέ εσπρέσο/καπουτσίνο.

Προετοιμασία καφέ espresso

ΥΠΟΔΕΙΞΗ

- ▶ Εξασφαλίστε πάντα ότι το φίλτρο καφέ espresso **18** **19** είναι καθαρό και δεν έχει υπολείμματα από σκόνη καφέ espresso.
- 1) Όταν έχει ζεσταθεί η συσκευή:
Για να προετοιμάσετε έναν καφέ espresso, τοποθετήστε το μικρό φίλτρο καφέ espresso **19** στο φορέα φίλτρου **17**.
Για να προετοιμάσετε δύο espresso, τοποθετήστε το μεγάλο φίλτρο καφέ espresso **18** στο φορέα φίλτρου **17**.
 - 2) Γεμίστε το μικρό φίλτρο καφέ espresso **19** έως το σύμβολο Max με σκόνη καφέ espresso. Αυτό αντιστοιχεί περ σε 7 γρ. σκόνη ή σε ένα κοφτό κουτάλι δοσομέτρησης **20**.
Η...
Γεμίστε το μεγάλο φίλτρο καφέ espresso **18** έως το σύμβολο Max με σκόνη καφέ espresso. Αυτό αντιστοιχεί περ σε 7 γρ. + 7 γρ. σκόνη ή σε δύο κοφτά κουτάλια δοσομέτρησης **20**.
 - 3) Συμπιέστε τη σκόνη του καφέ espresso με τη βοήθεια του εξαρτήματος ώθησης στο κουτάλι δοσομέτρησης **20**. Στη συνέχεια γεμίστε, εάν απαιτείται, και με άλλη σκόνη καφέ espresso, έως ότου το φίλτρο espresso **18** **19** γεμίσει έως το σύμβολο Max. Συμπιέστε στη συνέχεια εκ νέου τη σκόνη καφέ espresso.

ΥΠΟΔΕΙΞΗ

- ▶ Η συμπίεση της σκόνης espresso είναι μια σημαντική διαδικασία κατά την προετοιμασία ενός καφέ espresso. Εάν η σκόνη καφέ espresso πιεστεί πάρα πολύ, τότε ο καφές espresso τρέχει αργά και δίνει περισσότερη κρέμα. Εάν η σκόνη espresso δεν συμπιεστεί τόσο δυνατά, ο espresso τρέχει γρήγορα και δημιουργείται μόνο λίγη κρέμα.
- 4) Εγκαταστήστε το φορέα φίλτρου **17** στη συσκευή τοποθετώντας τον στη συσκευή στη σήμανση „INSERT“ και κατόπιν περιστρέψτε αριστερόστροφα, έως ότου η λαβή του φορέα φίλτρου **17** δείχνει προς τα εμπρός («LOCK»).
 - 5) Τοποθετήστε ένα (ή δύο) φλιτζάνι(α) κάτω από τα ανοίγματα φορέα φίλτρου. Προτείνουμε να ξεπλύνετε προηγουμένως τα φλιτζάνια με καυτό νερό, ώστε ο espresso να μην κρυώσει τόσο γρήγορα. Μπορείτε να αποθέσετε τα φλιτζάνια για τη φύλαξή τους στην επιφάνεια τοποθέτησης **6**.
 - 6) Όταν ανάψει η πράσινη λυχνία ελέγχου θέρμανσης **5**, μπορείτε να πατήσετε το πλήκτρο „Espresso“  **3** προς τα κάτω. Ο espresso τρέχει στο(στα) φλιτζάνι(α).

ΠΡΟΕΙΔΟΠΟΙΗΣΗ

Ποτέ μην απομακρύνετε το φορέα φίλτρου **17 κατά την έξοδο του καφέ espresso!**

Τα πιτσιλίσματα του καυτού espresso προκαλούν τραυματισμούς!

- ▶ Εξασφαλίστε πάντα ότι το πλήκτρο „Espresso“  **3** δεν έχει πατηθεί κάτω, προτού απομακρύνετε το φορέα φίλτρου **17**.

- 7) Όταν το(τα) φλιτζάνι(-ια) γεμίσει(-ουν) έως την επιθυμητή ποσότητα (περ. 20 ml σε κάθε φλιτζάνι), πατήστε ξανά το πλήκτρο „Εσπρέσο”  ③, έτσι ώστε να μην αντλείται άλλο νερό.

Τώρα μπορείτε να πιείτε τον καφέ εσπρέσο.

- 8) Απενεργοποιήστε τη συσκευή από το διακόπτη on/off ①.

ΥΠΟΔΕΙΞΗ

- Εάν δεν πατηθεί το πλήκτρο «Εσπρέσο»  ③ για περ. 30 λεπτά, η συσκευή απενεργοποιείται αυτόματα.

- 9) Απομακρύνετε μετά από κάθε χρήση τη σκόνη εσπρέσο από το φίλτρο εσπρέσο ⑬ ⑭. Απομακρύνετε το φορέα φίλτρου ⑰ από τη συσκευή. Σηκώστε επάνω τη διάταξη μπλοκαρίσματος του φίλτρου ⑮ έτσι ώστε το φίλτρο καφέ εσπρέσο ⑬ ⑭ να μην μπορεί να πέσει έξω από το φορέα φίλτρου ⑰. Αδειάστε τώρα το φίλτρο καφέ εσπρέσο ⑬ ⑭ γυρίζοντας από την άλλη το φορέα φίλτρου ⑰ με μπλοκαρισμένο φίλτρο καφέ εσπρέσο ⑬ ⑭ και χτυπώντας τη σκόνη καφέ εσπρέσο για να πέσει έξω. Απορρίψτε τη σκόνη καφέ εσπρέσο πάντα με φιλικό προς το περιβάλλον τρόπο, για παράδειγμα στα βιολογικά απορρίμματα.

ΥΠΟΔΕΙΞΗ

- Καθαρίζετε απαραίτητα την έξοδο καυτού νερού ⑮ (από αυτήν εξέρχεται το καυτό νερό) μετά από κάθε χρήση. Διαβάστε σχετικά το Κεφάλαιο „Καθαρισμός και φροντίδα”.

ΥΠΟΔΕΙΞΗ

- Αδειάζετε τακτικά την υποδοχή συλλογής σταγόνων ⑫, το αργότερο ωστόσο όταν ο κόκκινος πλωτήρας φαίνεται στην εσοχή ⑬ της σχάρας σταξίματος ⑪.

Προετοιμασία καπουτσίνο



ΠΡΟΕΙΔΟΠΟΙΗΣΗ

Να είστε προσεκτικοί κατά την αντιμετώπιση του ατμού όταν φτιάχνετε αφρόγαλα!

○ καυτός ατμός ή οι καυτές πιτσιλιές οδηγούν σε τραυματισμούς!

- Χειρίζεστε το ρυθμιστή ατμού ⑦ πάντα αργά.

- 1) Γεμίστε ένα δοχείο για αφρόγαλα (κατά προτίμηση από ανοξείδωτο ατσάλι) έως το ένα τρίτο με κρύο γάλα.
- 2) Βεβαιωθείτε ότι ο ρυθμιστής ατμού ⑦ έχει κλείσει (περιστρέψτε έως τον αναστολέα στην κατεύθυνση „ - ”).
- 3) Ωθήστε τη διάταξη για αφρόγαλα ⑩ στα πλάγια προς τα έξω. Πιάνετε την μόνο από τη λαβή ⑧.



- 4) Πατήστε κάτω το πλήκτρο „Ατμός”  4. Περιμένετε έως ότου ανάψει η πράσινη λυχνία ελέγχου θέρμανσης 5
- 5) Κρατήστε ένα άδειο δοχείο κάτω από τη διάταξη για αφρόγαλα 10. Περιστρέψτε αργά το ρυθμιστή ατμού 7 προς την κατεύθυνση „ + “. Από το ακροφύσιο εξέρχονται συμπυκνωμένο νερό/πιτσιλιές. Έτσι καθαρίζεται το ακροφύσιο και το κύκλωμα νερού στο εσωτερικό της συσκευής.
- 6) Περιμένετε 15 δευτερόλεπτα και περιστρέψτε κατόπιν το ρυθμιστή ατμού 7 στην κατεύθυνση „ - “, έως ότου δεν περνάει άλλος ατμός από το ακροφύσιο. Πετάξτε το νερό από το δοχείο.
- 7) Κρατήστε τώρα το δοχείο για το αφρόγαλα στο χέρι, ώστε να αισθανθείτε τη θερμοκρασία του γάλακτος, και οδηγήστε το ακροφύσιο της διάταξης για το αφρόγαλα 10 ελαφρώς μέσα στο γάλα. Κρατήστε το δοχείο για το αφρόγαλα λίγο λοξά.
- 8) Περιστρέψτε αργά το ρυθμιστή ατμού 7 προς την κατεύθυνση „ + “.
- 9) Μετακινήστε το δοχείο για το αφρόγαλα κυκλικά κρατώντας παράλληλα την άκρη του ακροφυσίου λίγο κάτω από την επιφάνεια γάλακτος: τόσο βαθιά, ώστε το γάλα να μην πιτσιλάει προς όλες τις κατευθύνσεις, και τόσο ψηλά, ώστε να δημιουργείται ένας παχύς αφρός. Εάν αυτή η εργασία γίνεται σωστά, ακούγεται ένας βαθύς θόρυβος γουργουρίσματος.
- 10) Όταν ανεβαίνει ο αφρός γάλακτος, οδηγήστε το ακροφύσιο πιο βαθιά, ώστε να δημιουργήσετε αφρό στην επόμενη „στρώση” και να αποφύγετε κάψιμο του αφρού.
- 11) Τέλος βυθίστε το ακροφύσιο πλήρως και περιστρέψτε το ρυθμιστή ατμού 7 σχεδόν έως το ήμισυ, ώστε να ζεσταθεί το γάλα. Κρατήστε το δοχείο για αφρόγαλα λίγο λοξά, έτσι ώστε το γάλα να στροβιλίζεται αργά, ενώ ανακατεύεται με το ακροφύσιο.
- 12) Όταν ο αφρός γάλακτος έχει την επιθυμητή πυκνότητα και θερμοκρασία, κλείστε το ρυθμιστή ατμού 7 (περιστρέψτε έως τον αναστολέα στην κατεύθυνση „ - “).
- 13) Μόνο μετά τραβήξτε το ακροφύσιο από το γάλα.
- 14) Πατήστε το πλήκτρο „Ατμός”  4.

ΥΠΟΔΕΙΞΗ

- Για την προετοιμασία καπουτσίνο χρησιμοποιείτε πάντα μεγαλύτερα φλιτζάνια από ότι για εσπρέσο, διότι προστίθεται και γάλα.

- 15) Για την προετοιμασία του καπουτσίνο ακολουθήστε την ίδια διαδικασία σαν να επρόκειτο να προετοιμάσετε έναν εσπρέσο (βλέπε Κεφάλαιο „Προετοιμασία εσπρέσο”/το ζέσταμα δεν είναι πλέον απαραίτητο). Αφήστε ωστόσο το νερό να τρέξει περ. δύο φορές περισσότερο από ότι στον εσπρέσο (περ. 40 ml).
- 16) Απενεργοποιήστε τη συσκευή από το διακόπτη on/off 1.

ΥΠΟΔΕΙΞΗ

- ▶ Εάν δεν πατηθεί το πλήκτρο «Εσπρέσο»   για περ. 30 λεπτά, η συσκευή απενεργοποιείται αυτόματα.

17) Βάλτε τώρα το αφρόγαλα στον προετοιμασμένο εσπρέσο. Ο καπουτσίνο είναι τώρα έτοιμος. Μπορείτε να βάλετε όση ζάχαρη θέλετε ή να πασπαλίσετε σκόνη κακάο.

ΥΠΟΔΕΙΞΗ

- ▶ Καθαρίζετε τη διάταξη για αφρόγαλα  απαραίτητα μετά από κάθε χρήση. Διαβάστε σχετικά το Κεφάλαιο „Καθαρισμός και φροντίδα“.

Υποδείξεις για το αφρόγαλα

- Κάθε είδος γάλακτος μπορεί να γίνει κατά βάση αφρόγαλα, ακόμα και το γάλα σόγιας και ρυζιού. Ορισμένα είδη γάλακτος μπορούν να γίνουν ωστόσο αφρόγαλα μόνο υπό περιορισμούς.
- Το αποβουτυρωμένο (άπαχο γάλα) δεν καίγεται τόσο εύκολα όπως το πλήρες γάλα, σε πολύ μικρές ποσότητες λίπους υπάρχει ωστόσο ο κίνδυνος το γάλα να μη γίνει σωστό αφρόγαλα. Για το λόγο αυτό χρησιμοποιείτε το δυνατόν γάλα με αναλογία λίπους 3,5% ή 1,5%.
- Το γάλα που έχει κρυώσει καλά μπορεί να γίνει καλύτερο αφρόγαλα από ότι το γάλα που δεν είναι τόσο κρύο. Επιτυχάνετε τα καλύτερα αποτελέσματα σε μια θερμοκρασία περ. 7° C.
- Μην χτυπάτε το γάλα δεύτερη φορά, διότι αλλιώς καίγεται.
- Αφήστε το αφρόγαλα να κάσει για περ. 30 δευτερόλεπτα, προτού βάλετε τον αφρό στον εσπρέσο. Έτσι σπάνε οι μεγάλες φυσαλίδες και το ακόμα υγρό γάλα πέφτει προς τα κάτω. Στη συνέχεια μπορείτε να βάλετε τον απαλό αφρό επάνω στον εσπρέσο.

Καθαρισμός και φροντίδα

ΠΡΟΕΙΔΟΠΟΙΗΣΗ! ΚΙΝΔΥΝΟΣ ΤΡΑΥΜΑΤΙΣΜΟΥ!

- ▶ Αποσυνδέετε πάντα το βύσμα από την πρίζα, προτού καθαρίσετε τη συσκευή. Κίνδυνος ηλεκτροπληξίας!
- ▶ Αφήνετε πάντα πρώτα τη συσκευή να κρυώσει, προτού την καθαρίσετε. Κίνδυνος εγκαύματος!

 Ποτέ μη βυθίζετε τη συσκευή σε νερό ή σε άλλα υγρά. Κίνδυνος ηλεκτροπληξίας!

ΠΡΟΣΟΧΗ! ΥΛΙΚΕΣ ΖΗΜΙΕΣ!

- ▶ Προς αποφυγή ζημιών μη χρησιμοποιείτε ποτέ τριβικά, επιθετικά ή χημικά καθαριστικά μέσα για τον καθαρισμό των επιφανειών της συσκευής.

Καθαρισμός διάταξης για το αφρόγαλα

- 1) Τοποθετήστε ένα άδειο δοχείο κάτω από τη διάταξη για αφρόγαλα ⑩.
- 2) Στρέψτε το ρυθμιστή ατμού ⑦ κατευθείαν μετά τη χρήση στο „ + “ και αφήστε για ορισμένα δευτερόλεπτα να εκφύγει ο ατμός.
- 3) Κλείστε το ρυθμιστή ατμού ⑦ (στρέψτε έως τον αναστολέα προς την κατεύθυνση „ - “), απενεργοποιήστε τη συσκευή και τραβήξτε το βύσμα δικτύου.
- 4) Αφήστε το ακροφύσιο να κρυώσει.
- 5) Αφαιρέστε το κάλυμμα της διάταξης για αφρόγαλα ⑩ (Εικόνα 1) και καθαρίστε το προσεκτικά στο ζεστό νερό.
- 6) Σκουπίστε το ακροφύσιο, το οποίο βρίσκεται κάτω από το κάλυμμα, με ένα υγρό πανί. Εάν απαιτείται, προσθέτετε λίγο ήπιο απορρυπαντικό στο πανί. Ωστόσο, μετά από τον καθαρισμό με απορρυπαντικό, σκουπίζετε με ένα βρεγμένο με καθαρό νερό πανί. Βεβαιωθείτε ότι δεν υπάρχουν υπολείμματα απορρυπαντικού στο ακροφύσιο.
- 7) Ωθήστε πάλι το κάλυμμα στο ακροφύσιο (Εικόνα 1).

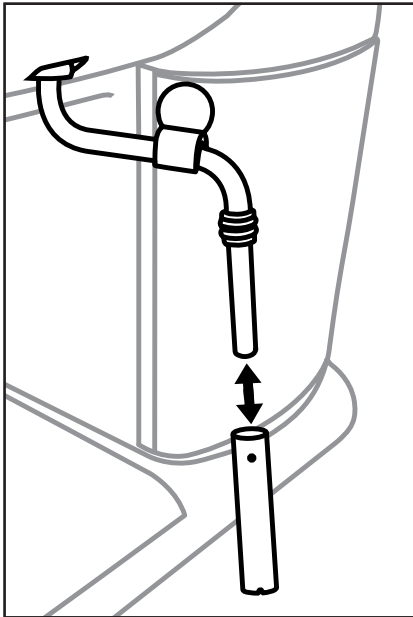

Εικόνα 1

Καθαρισμός της διάταξης καυτού νερού

Καθαρίζετε την έξοδο καυτού νερού **14** μετά από κάθε χρήση:

- 1) Αφού ετοιμάσετε τον εσπρέσο/καπουτσίνο και αφαιρέσετε το φορέα φίλτρου **17**, σκουπίστε ολόκληρη την επιφάνεια της εξόδου καυτού νερού **14** με ένα νωπό πανί, έτσι ώστε να απομακρυνθούν όλα τα υπολείμματα σκόνης καφέ.
- 2) Τοποθετήστε πάλι το φορέα φίλτρου **17** χωρίς τοποθετημένα τα φίλτρα καφέ εσπρέσο **18** **19**.
- 3) Κατόπιν, τοποθετήστε ένα άδειο φλιτζάνι κάτω από το φορέα φίλτρου **17** και πιέστε κάτω το πλήκτρο „Εσπρέσο“ **3**, ώστε να κουμπώσει. Εξέρχεται νερό από την έξοδο καυτού νερού **14**, το οποίο ξεπλένει τα τελευταία υπολείμματα σκόνης.
- 4) Μετά από περ. 20 δευτερόλεπτα πατήστε ξανά το πλήκτρο „Εσπρέσο“ **3** και απενεργοποιήστε τη συσκευή από το διακόπτη on/off **1**.
- 5) Αφαιρέστε πάλι το φορέα φίλτρου **17**.

Καθαρισμός εξαρτημάτων

- 1) Καθαρίζετε το φορέα φίλτρου **17**, τα δύο φίλτρα καφέ εσπρέσο **18** **19**, το δοχείο νερού **9**, το κουτάλι δοσομέτρησης **20** και τη σχάρα σταξίματος **11** σε ζεστό νερό.

ΥΠΟΔΕΙΞΗ

► Εάν προσθέσετε απορρυπαντικό στο νερό, μπορεί να επηρεαστεί η γεύση του καφέ εσπρέσο. Στην περίπτωση που οι ακαθαρσίες απομακρύνονται μόνο με απορρυπαντικό, ξεπλένετε στη συνέχεια τα εξαρτήματα πάντα με πολύ καθαρό νερό.

- 2) Στεγνώνετε όλα τα εξαρτήματα.
- 3) Η υποδοχή συλλογής σταγόνων **12** ενδείκνυται για καθαρισμό στο πλυντήριο πιάτων. Ωστόσο, πριν τον καθαρισμό στο πλυντήριο πιάτων, απομακρύνετε τον κόκκινο πλωτήρα από την υποδοχή συλλογής σταγόνων **12**:
 - Για αυτό, απομακρύνετε τους τοποθετημένους αναστολείς στις δύο ράβδους συγκράτησης στα πλάγια του πλωτήρα.
 - Τραβήξτε τον πλωτήρα από τις ράβδους συγκράτησης.
 - Καθαρίστε τον πλωτήρα και τους αναστολείς σε ζεστό νερό.
 - Μετά τον καθαρισμό της υποδοχής συλλογής σταγόνων **12**, ωθήστε τον καθαρό πλωτήρα πάλι στις ράβδους συγκράτησης και εισάγετε τους αναστολείς.

Καθαρισμός συσκευής

Καθαρίζετε τη συσκευή με ένα νωπό πανί. Εάν απαιτείται, προσθέτετε λίγο απορρυπαντικό στο πανί.

Βεβαιωθείτε ότι η συσκευή έχει στεγνώσει πλήρως πριν από την επόμενη χρήση.

Απομάκρυνση αλάτων από τη συσκευή

ΠΡΟΣΟΧΗ! ΥΛΙΚΕΣ ΖΗΜΙΕΣ!

- ▶ Μη δημιουργείτε ατμό όταν υπάρχει διάλυμα αφαίρεσης αλάτων στο δοχείο νερού **9**!

Απομακρύνετε τα άλατα από τη συσκευή τακτικά. Μετά από περ. 1 – 2 μήνες (περ. σε 4 παρασκευές εσπρέσο ανά ημέρα), πρέπει να αφαιρούνται τα άλατα από τη συσκευή. Αναλόγως της σκληρότητας του νερού στην περιοχή σας, αυτό το χρονικό διάστημα ενδέχεται να διαφέρει.

Ακολουθήστε την εξής διαδικασία για να χρησιμοποιήσετε το προϊόν αφαίρεσης αλάτων **2** που υπάρχει στον παραδοτέο εξοπλισμό:

- 1) Βάλτε το προϊόν αφαίρεσης αλάτων **2** (125 ml) μέσα στο δοχείο νερού **9**.
- 2) Γεμίστε το δοχείο νερού **9** μέχρι τη σήμανση Max με νερό και τοποθετήστε το στη συσκευή.
- 3) Ενεργοποιήστε τη συσκευή από τον διακόπτη On/Off **1**. Ο ρυθμιστής ατμού **7** είναι κλειστός.
- 4) Τοποθετήστε τον φορέα σήτας **17** χωρίς τη σήτα εσπρέσο **18** **19** στη συσκευή.
- 5) Τοποθετήστε 2 φλιτζάνια ή ένα δοχείο με χωρητικότητα τουλάχιστον 250 ml κάτω από τα ανοίγματα του φορέα σήτας.
- 6) Όσο ανάβει η πράσινη λυχνία ελέγχου θέρμανσης **5**, πιέστε κάτω το πλήκτρο «Εσπρέσο» **3**, έτσι ώστε να ασφαλίσει.
Αφήστε να τρέξουν περ. 250 ml (περ. 2 φλιτζάνια) από το διάλυμα αφαίρεσης αλάτων και σταματήστε στη συνέχεια τη διαδικασία πατώντας εκ νέου το πλήκτρο «Εσπρέσο» **3**.
Αδειάστε προσεκτικά το χρησιμοποιημένο διάλυμα αφαίρεσης αλάτων.
- 7) Αφήστε το προϊόν αφαίρεσης αλάτων **2** να δράσει περ. για 1 λεπτό.
- 8) Επαναλάβετε τα βήματα 6 έως 7 άλλες τρεις φορές. Αδειάστε το δοχείο νερού **9** εντελώς την τελευταία φορά.
- 9) Τοποθετήστε ένα αρκετά μεγάλο δοχείο (τουλ. 1 λίτρου) κάτω από τα ανοίγματα του φορέα σήτας.
- 10) Ξεπλύνετε το δοχείο νερού **9** με καθαρό νερό και γεμίστε με καθαρό νερό μέχρι τη σήμανση Max.
- 11) Πατήστε κάτω το πλήκτρο «Εσπρέσο» **3** για να ασφαλίσει, μόλις ανάψει η πράσινη λυχνία ελέγχου θέρμανσης **5**.
Αφήστε να τρέξει όλο το νερό. Αδειάστε προσεκτικά αυτό το νερό.
- 12) Επαναλάβετε τα βήματα 10 έως 11 μια φορά και στη συνέχεια απενεργοποιήστε τη συσκευή.
- 13) Μετά την αφαίρεση των αλάτων καθαρίστε τη συσκευή με ένα νωπό πανί για να απομακρύνετε τυχόν σταγόνες από το διάλυμα αφαίρεσης αλάτων. Πριν από την εκ νέου χρήση, βεβαιωθείτε ότι η συσκευή έχει στεγνώσει καλά.

Μπορείτε να παραγγείλετε καινούριο προϊόν αφαίρεσης αλάτων ④ από την υπηρεσία εξυπηρέτησης πελατών μας (δείτε το Κεφάλαιο «**Παραγγελία ανταλλακτικών**»).

Συστήνουμε να χρησιμοποιήσετε το προϊόν αφαίρεσης αλάτων ④ που υπάρχει στον παραδοτέο εξοπλισμό. Για την απομάκρυνση των αλάτων μπορείτε να χρησιμοποιείτε και άλλα προϊόντα αφαίρεσης αλάτων του εμπορίου για μηχανές εσπρέσο. Ακολουθείτε σε αυτή την περίπτωση τη διαδικασία που περιγράφεται στις οδηγίες χρήσης του εκάστοτε προϊόντος αφαίρεσης αλάτων.

Παραγγελία ανταλλακτικών

Μπορείτε να παραγγείλετε τα ακόλουθα ανταλλακτικά για το προϊόν SEM 1100 B3:

- Προϊόν αφαίρεσης αλάτων ④ (125 ml)

Παραγγείλετε το προϊόν μέσω της τηλεφωνικής γραμμής άμεσης τεχνικής εξυπηρέτησης (βλ. κεφάλαιο **Σέρβις**) ή εύκολα μέσω της ιστοσελίδας μας www.kompernass.com.



ΥΠΟΔΕΙΞΗ

- ▶ Για την παραγγελία απαιτείται ο αριθμός IAN που βρίσκεται στο εξώφυλλο αυτών των οδηγιών χρήσης.

Διόρθωση σφαλμάτων

Βλάβη	Αιτία	Διορθωτική ενέργεια
Ο καφές εσπρέσο δεν τρέχει πλέον έξω.	• Η σκόνη εσπρέσο είναι πολύ υγρή και/ή έχει πιεστεί πολύ.	• Ετοιμάστε νέο εσπρέσο, μην πιέσετε όμως πολύ δυνατά τη σκόνη εσπρέσο ή βάλτε νέο καφέ.
	• Δεν υπάρχει νερό στο δοχείο νερού 9 .	• Γεμίστε με νερό το δοχείο νερού 9 .
	• Οι οπές των ανοιγμάτων φορέα φίλτρου έχουν φράξει.	• Καθαρίστε το φορέα φίλτρου 17 .
Ο καφές εσπρέσο τρέχει πάνω από τα άκρα του φορέα φίλτρου 17 αντί από τα ανοίγματα.	• Ο φορέας φίλτρου 17 δεν έχει τοποθετηθεί σωστά.	• Τοποθετήστε το φορέα φίλτρου 17 σωστά.
	• Τα ανοίγματα φορέα φίλτρου έχουν φράξει.	• Καθαρίστε το φορέα φίλτρου 17 .
	• Υπάρχουν υπολείμματα σκόνης εσπρέσο στα άκρα του φορέα φίλτρου 17 .	• Απελευθερώστε τα άκρα του φορέα φίλτρου 17 από υπολείμματα σκόνης εσπρέσο.
Ο καφές εσπρέσο είναι κρύος.	• Δεν έγινε προθέρμανση της συσκευής.	• Προθερμάνετε τη συσκευή.
	• Η πράσινη λυχνία ελέγχου θέρμανσης 5 δεν έχει ανάψει ακόμα.	• Περιμένετε, έως ότου ανάψει η πράσινη λυχνία ελέγχου θέρμανσης 5 .
	• Τα φλιτζάνια δεν έχουν προθερμανθεί.	• Προθερμάνετε τα φλιτζάνια.
Θορυβώδης λειτουργία της αντλίας.	• Το δοχείο νερού 9 είναι άδειο.	• Γεμίστε με νερό το δοχείο νερού 9 .
Η κρέμα είναι πολύ ανοιχτόχρωμη (ο καφές τρέχει γρήγορα από το φορέα φίλτρου 17).	• Πολύ λίγη σκόνη εσπρέσο.	• Χρησιμοποιήστε περισσότερη σκόνη εσπρέσο.
	• Η σκόνη εσπρέσο είναι πολύ χονδρά αλεσμένη.	• Χρησιμοποιείτε μόνο ειδικά για καφέ εσπρέσο παρασκευασμένη σκόνη.

Βλάβη	Αιτία	Διορθωτική ενέργεια
Η κρέμα είναι πολύ σκουρόχρωμη (ο καφές τρέχει αργά από το φορέα φίλτρου 17).	• Πολύ σκόνη καφέ εσπρέσο.	• Χρησιμοποιήστε λιγότερη σκόνη εσπρέσο.
	• Η σκόνη έχει πολύ λεπτό άλεσμα ή είναι νωπή.	• Χρησιμοποιείτε μόνο ειδικά για καφέ εσπρέσο παρασκευασμένη σκόνη.
	• Το φίλτρο έχει φράξει.	• Καθαρίστε το φίλτρο.
Το γάλα δεν αφρίζει.	• Το γάλα δεν είναι αρκετά κρύο.	• Χρησιμοποιήστε γάλα από το ψυγείο.
	• Η διάταξη για αφρόγαλα 10 έχει ακαθαρσίες.	• Καθαρίστε τη διάταξη για το αφρόγαλα 10.

Απόρριψη

Απόρριψη συσκευής



Σε καμία περίπτωση μην απορρίπτετε τη συσκευή στα οικιακά απορρίμματα. Αυτό το προϊόν υπόκειται στην Ευρωπαϊκή Οδηγία 2012/19/EU-WEEE (Waste Electrical and Electronic Equipment – Απόρριψη ηλεκτρικών και ηλεκτρονικών συσκευών).

Απορρίπτετε τη συσκευή μέσω μιας εγκεκριμένης επιχείρησης απόρριψης ή μέσω της κοινοτικής επιχείρησης απόρριψης. Τηρείτε τις ισχύουσες προδιαγραφές. Σε περίπτωση αμφιβολιών επικοινωνείτε με την αρμόδια επιχείρηση απόρριψης.



Για πληροφορίες σχετικά με τις δυνατότητες απόρριψης του προϊόντος που δεν χρησιμοποιείται πλέον, απευθυνθείτε στις αρμόδιες υπηρεσίες της κοινότητας ή του δήμου σας.

Εγγύηση της Kompernass Handels GmbH

Αξιότιμη πελάτισσα, αξιότιμε πελάτη,

Η παρούσα συσκευή διαθέτει 3 χρόνια εγγύηση από την ημερομηνία αγοράς. Στην περίπτωση ελλείψεων στο προϊόν έχετε νομικά δικαιώματα έναντι του πωλητή του προϊόντος. Αυτά τα νομικά δικαιώματα δεν περιορίζονται μέσω της κατωτέρω αναφερόμενης εγγύησης.

Προϋποθέσεις εγγύησης

Η περίοδος εγγύησης ξεκινά την ημερομηνία αγοράς. Φυλάσσετε την απόδειξη αγοράς. Απαιτείται ως αποδεικτικό αγοράς.

Εάν, εντός τριών ετών από την ημερομηνία αγοράς, παρατηρηθεί κάποιο σφάλμα υλικού ή κατασκευής στο προϊόν, θα επισκευάσουμε ή θα αντικαταστήσουμε (κατόπιν κρίσης μας) το προϊόν δωρεάν ή θα σας επιστραφεί το ποσό αγοράς. Η παρούσα εγγύηση προϋποθέτει ότι η ελαττωματική συσκευή και η απόδειξη αγοράς θα υποβληθούν μαζί με μια σύντομη περιγραφή αναφορικά με το πού βρίσκεται η έλλειψη και τότε παρατηρήθηκε, εντός της περιόδου των τριών ετών.

Εάν το ελάττωμα καλύπτεται από την εγγύησή μας, θα λάβετε το επισκευασμένο ή ένα νέο προϊόν.

Περίοδος εγγύησης και νομικές απαιτήσεις λόγω ελλείψεων

Ο χρόνος εγγύησης δεν παρατείνεται μέσω της παροχής εγγύησης. Αυτό ισχύει και για εξαρτήματα, τα οποία έχουν αντικατασταθεί και επισκευαστεί. Ενδεχόμενες ήδη υπάρχουσες ζημιές και ελλείψεις κατά την αγορά πρέπει να γνωστοποιούνται αμέσως μετά την αποσυσκευασία. Μετά τη λήξη του χρόνου εγγύησης, τυχόν εμφανιζόμενες επισκευές χρεώνονται.

Εύρος εγγύησης

Η συσκευή κατασκευάστηκε σύμφωνα με αυστηρές οδηγίες ποιότητας και ελέγχθηκε προσεκτικά πριν από την αποστολή.

Η εγγύηση ισχύει για σφάλματα υλικού ή κατασκευής. Η παρούσα εγγύηση δεν καλύπτει εξαρτήματα του προϊόντος που υπόκεινται σε φυσιολογική φθορά και, ως εκ τούτου, θεωρούνται αναλώσιμα εξαρτήματα ή ζημιές σε εύθραυστα εξαρτήματα, π.χ. διακόπτες, συσσωρευτές ή γυάλινα εξαρτήματα.

Η παρούσα εγγύηση ακυρώνεται εάν προκληθεί ζημιά στο προϊόν, εάν δεν γίνεται σωστή χρήση ή συντήρηση. Για μια σωστή χρήση του προϊόντος πρέπει να τηρούνται επακριβώς οι αναφερόμενες υποδείξεις στις οδηγίες χειρισμού. Σκοποί χρήσης και χειρισμοί που δεν συνιστώνται ή για τους οποίους υπάρχει προειδοποίηση πρέπει απαραίτητα να αποφεύγονται.

Το προϊόν προορίζεται μόνο για ιδιωτική και όχι για επαγγελματική χρήση. Σε περίπτωση κακής μεταχείρισης και ακατάλληλης χρήσης, χρήσης βίας και παρεμβάσεων, οι οποίες δεν διεξήχθησαν από το εξουσιοδοτημένο μας τμήμα σέρβις, η εγγύηση παύει να ισχύει.

Διαδικασία σε περίπτωση εγγύησης

Για την εξασφάλιση γρήγορης επεξεργασίας του ζητήματός σας, τηρείτε τις ακόλουθες υποδείξεις:

- Για όλες τις ερωτήσεις έχετε έτοιμη την απόδειξη αγοράς και τον κωδικό προϊόντος (π.χ. IAN 12345) ως απόδειξη για την αγορά.
- Για τον κωδικό προϊόντος, ανατρέξτε στην πινακίδα τύπου στο προϊόν, σε μια ετικέτα στο προϊόν, στο εξώφυλλο των οδηγιών χρήσης (κάτω αριστερά) ή σε ένα αυτοκόλλητο στην πίσω ή κάτω πλευρά του προϊόντος.
- Εάν προκύψουν σφάλματα λειτουργίας ή άλλες ελλείψεις, επικοινωνήστε κατ' αρχήν με το ακόλουθο αναφερόμενο τμήμα σέρβις **τηλεφωνικά ή με E-Mail**.
- Ένα προϊόν που θεωρείται ελαττωματικό μπορείτε να το αποστείλετε ατελώς στην αναφερόμενη διεύθυνση του σέρβις επισυνάπτοντας την απόδειξη αγοράς (απόδειξη ταμείου) και αναφέροντας που βρίσκεται η έλλειψη και τότε εμφανίστηκε.



Στην ιστοσελίδα www.lidl-service.com μπορείτε να πραγματοποιήσετε λήψη των παρόντων ή άλλων οδηγιών χρήσης, βίντεο προϊόντων και λογισμικού.

Με αυτόν τον κωδικό QR μεταβαίνετε απευθείας στη σελίδα εξυπηρέτησης Lidl (www.lidl-service.com) και εισαγάγοντας τον κωδικό προϊόντος (IAN) 123456 μπορείτε να ανοίξετε τις αντίστοιχες οδηγίες χρήσης.

Σέρβις

GR Σέρβις Ελλάδα
Tel.: 801 5000 019 (0,03 EUR/Min.)
E-Mail: kompernass@lidl.gr

CY Σέρβις Κύπρος
Tel.: 8009 4409
E-Mail: kompernass@lidl.com.cy

IAN 331445_1907

Εισαγωγέας

Η ακόλουθη διεύθυνση δεν είναι διεύθυνση σέρβις. Επικοινωνήστε, κατ' αρχήν, με την αναφερόμενη υπηρεσία σέρβις.

KOMPERNASS HANDELS GMBH
BURGSTRASSE 21
44867 BOCHUM
GERMANIA
www.kompernass.com

Inhaltsverzeichnis

Einführung	50
Urheberrecht	50
Haftungsbeschränkung	50
Warnhinweise	50
Bestimmungsgemäße Verwendung	51
Lieferumfang / Transportinspektion	52
Entsorgung der Verpackung	52
Sicherheitshinweise	53
Geräteelemente	56
Technische Daten	56
Die Temperaturanzeige	57
Erste Inbetriebnahme	57
Bedienung	58
Wassertank befüllen	58
Aufheizen nach längerer Standzeit/ bei erster Inbetriebnahme	59
Aufheizen vor jedem Gebrauch	60
Espresso zubereiten	61
Cappuccino zubereiten	62
Tipps für den Milchschaum	64
Reinigen und Pflegen	64
Milchaufschäumer reinigen	65
Heißwasserdusche reinigen	66
Zubehöerteile reinigen	66
Gerät reinigen	66
Gerät entkalken	67
Ersatzteile bestellen	68
Fehlerbehebung	69
Entsorgung	70
Gerät entsorgen	70
Garantie der Kompernaß Handels GmbH	71
Service	72
Importeur	72

Einführung

Herzlichen Glückwunsch zum Kauf Ihres neuen Gerätes.

Sie haben sich damit für ein hochwertiges Produkt entschieden. Die Bedienungsanleitung ist Bestandteil dieses Produkts. Sie enthält wichtige Hinweise für Sicherheit, Gebrauch und Entsorgung. Machen Sie sich vor der Benutzung des Produkts mit allen Bedien- und Sicherheitshinweisen vertraut. Benutzen Sie das Produkt nur wie beschrieben und für die angegebenen Einsatzbereiche. Händigen Sie alle Unterlagen bei Weitergabe des Produkts an Dritte mit aus.

Urheberrecht

Diese Dokumentation ist urheberrechtlich geschützt.

Jede Vervielfältigung bzw. jeder Nachdruck, auch auszugsweise, sowie die Weitergabe der Abbildungen, auch im veränderten Zustand, ist nur mit schriftlicher Zustimmung des Herstellers gestattet.

Haftungsbeschränkung

Alle in dieser Bedienungsanleitung enthaltenen technischen Informationen, Daten und Hinweise für die Bedienung entsprechen dem letzten Stand bei Drucklegung und erfolgen unter Berücksichtigung unserer bisherigen Erfahrungen und Erkenntnisse nach bestem Wissen.

Aus den Angaben, Abbildungen und Beschreibungen in dieser Anleitung können keine Ansprüche hergeleitet werden.

Der Hersteller übernimmt keine Haftung für Schäden aufgrund von Nichtbeachtung der Anleitung, nicht bestimmungsgemäßer Verwendung, unsachgemäßen Reparaturen, unerlaubt vorgenommener Veränderungen oder Verwendung nicht zugelassener Ersatzteile.

Warnhinweise

In der vorliegenden Bedienungsanleitung werden folgende Warnhinweise verwendet:

WARNUNG

Ein Warnhinweis dieser Gefahrenstufe kennzeichnet eine mögliche gefährliche Situation.

Falls die gefährliche Situation nicht vermieden wird, kann dies zu Verletzungen führen.

- ▶ Die Anweisungen in diesem Warnhinweis befolgen, um Verletzungen von Personen zu vermeiden.

ACHTUNG

Ein Warnhinweis dieser Gefahrenstufe kennzeichnet einen möglichen Sachschaden.

Falls die Situation nicht vermieden wird, kann dies zu Sachschäden führen.

- ▶ Die Anweisungen in diesem Warnhinweis befolgen, um Sachschäden zu vermeiden.

HINWEIS

- ▶ Ein Hinweis kennzeichnet zusätzliche Informationen, die den Umgang mit dem Gerät erleichtern.

Bestimmungsgemäße Verwendung

Dieses Gerät dient ausschließlich dem Zubereiten von Espresso/Cappuccino und dem Aufschäumen von Milch. Es ist ausschließlich für die Nutzung in privaten Haushalten bestimmt. Nutzen Sie es nicht gewerblich.

Eine andere oder darüber hinausgehende Benutzung gilt als nicht bestimmungsgemäß.

WARNUNG

Gefahr durch nicht bestimmungsgemäße Verwendung!

Von dem Gerät können bei nicht bestimmungsgemäßer Verwendung und/oder andersartiger Nutzung Gefahren ausgehen.

- ▶ Das Gerät ausschließlich bestimmungsgemäß verwenden.
- ▶ Die in dieser Bedienungsanleitung beschriebenen Vorgehensweisen einhalten.

Ansprüche jeglicher Art wegen Schäden aus nicht bestimmungsgemäßer Verwendung sind ausgeschlossen.

Das Risiko trägt allein der Benutzer.

Lieferumfang / Transportinspektion

WARNUNG

Erstickungsgefahr!

- ▶ Verpackungsmaterialien dürfen nicht zum Spielen verwendet werden. Es besteht Erstickungsgefahr.

Das Gerät wird standardmäßig mit folgenden Komponenten geliefert:

- Espressomaschine
- Siebträger
- großes Espressosieb
- kleines Espressosieb
- Messlöffel mit Stopfer
- Entkalker (125 ml)
- Kurzanleitung
- Bedienungsanleitung

HINWEIS

- ▶ Prüfen Sie die Lieferung auf Vollständigkeit und auf sichtbare Schäden.
- ▶ Bei einer unvollständigen Lieferung oder Schäden infolge mangelhafter Verpackung oder durch Transport wenden Sie sich an die Service-Hotline.

Entsorgung der Verpackung

Die Verpackung schützt das Gerät vor Transportschäden. Die Verpackungsmaterialien sind nach umweltverträglichen und entsorgungstechnischen Gesichtspunkten ausgewählt und deshalb recyclebar.



Die Rückführung der Verpackung in den Materialkreislauf spart Rohstoffe und verringert das Abfallaufkommen. Entsorgen Sie nicht mehr benötigte Verpackungsmaterialien gemäß den örtlich geltenden Vorschriften.

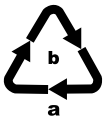

Beachten Sie die Kennzeichnung auf den verschiedenen Verpackungsmaterialien und trennen Sie diese gegebenenfalls gesondert. Die Verpackungsmaterialien sind gekennzeichnet mit Abkürzungen (a) und Ziffern (b) mit folgender Bedeutung:

1-7: Kunststoffe,
20-22: Papier und Pappe,
80-98: Verbundstoffe.

HINWEIS

- ▶ Heben Sie, wenn möglich, die Originalverpackung während der Garantiezeit des Gerätes auf, um das Gerät im Garantiefall ordnungsgemäß verpacken zu können.

Sicherheitshinweise

Beachten Sie für einen sicheren Umgang mit dem Gerät die folgenden Sicherheitshinweise:

WARNUNG! VERLETZUNGSGEFAHR!

- ▶ Kontrollieren Sie das Gerät vor der Verwendung auf äußere, sichtbare Schäden. Nehmen Sie ein beschädigtes oder heruntergefallenes Gerät nicht in Betrieb.
- ▶ Das Gerät und seine Anschlussleitung sind von Kindern jünger als 8 Jahren fernzuhalten.
- ▶ Das Gerät kann von Kindern ab 8 Jahren benutzt werden, wenn sie beaufsichtigt oder bezüglich des sicheren Gebrauchs des Gerätes unterwiesen wurden und die daraus resultierenden Gefahren verstanden haben.
- ▶ Das Gerät kann von Personen mit reduzierten physischen, sensorischen oder mentalen Fähigkeiten oder Mangel an Erfahrung und/oder Wissen benutzt werden, wenn sie beaufsichtigt oder bezüglich des sicheren Gebrauchs des Gerätes unterwiesen wurden und die daraus resultierenden Gefahren verstanden haben.
- ▶ Reinigung und Benutzer-Wartung dürfen nicht von Kindern durchgeführt werden, es sei denn, sie sind 8 Jahre oder älter und beaufsichtigt.
- ▶ Kinder dürfen nicht mit dem Gerät spielen.
- ▶ Lassen Sie Reparaturen am Gerät nur von autorisierten Fachbetrieben oder dem Kundenservice durchführen. Durch unsachgemäße Reparaturen können erhebliche Gefahren für den Benutzer entstehen. Zudem erlischt der Garantieanspruch.



Tauchen Sie das Gerät nicht in Wasser oder andere Flüssigkeiten. Gefahr eines elektrischen Schlages!

⚠️ WARNUNG! VERLETZUNGSGEFAHR!

- ▶ Fassen Sie das Gerät niemals mit nassen oder feuchten Händen an.
- ▶ Lassen Sie beschädigte Netzstecker oder Netzkabel sofort von autorisiertem Fachpersonal oder dem Kundenservice austauschen, um Gefährdungen zu vermeiden.
- ▶ Verbrennungsgefahr! Einige Teile werden während der Benutzung sehr heiß!
- ▶ Bei der Benutzung des Gerätes entstehen heiße Dampfschwaden. Achten Sie darauf, dass Sie sich nicht daran verbrühen! Halten Sie ausreichenden Abstand zum Dampf.
- ▶ Schließen Sie das Gerät nur an eine vorschriftsmäßig installierte und geerdete Netzsteckdose an.
- ▶ Nach der Anwendung verfügt die Oberfläche des Heizelements noch über Restwärme.
- ▶ Es darf keine Flüssigkeit auf die Gerätesteckverbindung laufen.
- ▶ Benutzen Sie das Gerät nur bestimmungsgemäß. Fehlanwendungen können zu Verletzungen führen.

ACHTUNG! SACHSCHADEN!

- ▶ Defekte Bauteile dürfen nur gegen Original-Ersatzteile ausgetauscht werden. Nur bei diesen Teilen ist gewährleistet, dass sie die Sicherheitsanforderungen erfüllen werden.
- ▶ Schützen Sie das Gerät vor Feuchtigkeit und dem Eindringen von Flüssigkeiten.
- ▶ Schützen Sie das Gerät vor Stößen, Staub, Chemikalien, starken Temperaturschwankungen und zu nahen Wärmequellen (Öfen, Heizkörper).
- ▶ Tauchen Sie das Gerät niemals in Wasser oder andere Flüssigkeiten.

ACHTUNG! SACHSCHADEN!

- ▶ Ziehen Sie immer den Netzstecker aus der Netzsteckdose; ziehen Sie niemals am Kabel.
- ▶ Lassen Sie das Gerät während des Betriebes niemals unbeaufsichtigt.
- ▶ Benutzen Sie keine externe Zeitschaltuhr oder ein separates Fernwirkssystem, um das Gerät zu betreiben.
- ▶ Betreiben Sie das Gerät niemals in Räumen, in denen sich Temperaturen unter oder um 0°C befinden. Bei Gefrieren des Wassers in den Leitungen oder im Wassertank kann das Gerät beschädigt werden.
- ▶ Betreiben Sie das Gerät niemals im Freien. Dieses Gerät ist nur für die Verwendung in Innenräumen vorgesehen.
- ▶ Erzeugen Sie keinen Dampf, wenn sich Entkalkungslösung im Wassertank befindet!

HINWEIS

- ▶ Eine Reparatur des Gerätes während der Garantiezeit darf nur von einem vom Hersteller autorisierten Kundendienst vorgenommen werden, sonst besteht bei nachfolgenden Schäden kein Garantieanspruch mehr.

Geräteelemente

Abbildung A:

- ❶ Ein-/Aus-Schalter 
- ❷ Temperaturanzeige
- ❸ Taste „Espresso“ 
- ❹ Taste „Dampf“ 
- ❺ grüne Aufheizkontrollleuchte
- ❻ Stellfläche
- ❼ Dampfbregler
- ❽ Griff
- ❾ Wassertank
- ❿ Milchaufschäumer
- ⓫ Abtropfgitter
- ⓬ Tropfenauffangschale
- ⓭ Aussparung für den roten Schwimmer
- ⓮ Heißwasserdusche
- ⓯ rote Kontrollleuchte

Abbildung B:

- ❶ Siebblockierer
- ❷ Siebträger
- ❸ großes Espressosieb
- ❹ kleines Espressosieb
- ❺ Messlöffel mit Stopfer
- ❻ Entkalker

Technische Daten

Netzspannung	220 - 240 V ~ (Wechselstrom), 50 Hz
Nennleistung	1 100 W
Pumpendruck	ca. 1,5 MPa (15 bar)
	lebensmittelecht

Die Temperaturanzeige

Die Temperaturanzeige **2** zeigt an, wie hoch das Gerät aufgeheizt hat.

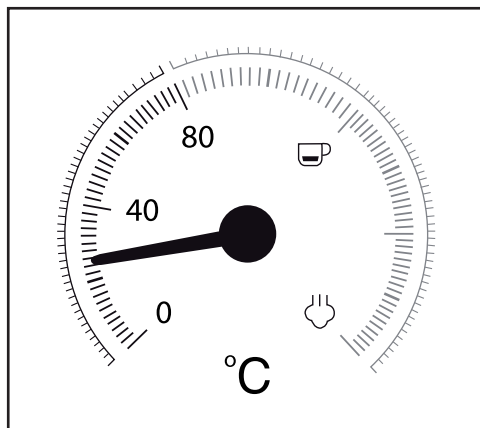

Sobald Sie das Gerät einschalten, beginnt das Gerät aufzuheizen, bis der Zeiger ungefähr in der Mitte zwischen 80°C und „☕“ steht.

Erreicht der Zeiger den roten Teil der Skala, ist die Temperatur hoch genug, um einen Espresso zuzubereiten. Die grüne Aufheizkontrollleuchte **5** leuchtet.

Wenn Sie die Taste „Dampf“ ☕ **4** drücken, erlischt die grüne Aufheizkontrollleuchte **5**, das Gerät heizt weiter auf und der Zeiger steigt höher bis in den Bereich der Skala zwischen „☕“ und „☕“.

Erreicht der Zeiger den Bereich zwischen „☕“ und „☕“, ist die Temperatur hoch genug, um Dampf zu erzeugen. Die grüne Aufheizkontrollleuchte **5** leuchtet.

Erste Inbetriebnahme

- 1) Reinigen Sie den Siebträger **17**, den Messlöffel **20**, die Espressosiebe **18** **19**, das Abtropfgitter **11** und den Wassertank **9** wie im Kapitel „Reinigen und Pflegen“ beschrieben.
- 2) Stellen Sie das Gerät auf eine ebene und hitzebeständige Unterlage. Achten Sie darauf, dass die Netzsteckdose in erreichbarer Nähe ist.
- 3) Setzen Sie das Abtropfgitter **11** so ein, dass der rote Schwimmer durch die Aussparung **16** im Abtropfgitter **11** ragen kann.
- 4) Setzen Sie den Siebträger **17** in das Gerät ein, indem Sie ihn an der Markierung „INSERT“, die seitlich neben der Heißwasserdusche **14** angebracht ist, am Gerät einsetzen und dann gegen den Uhrzeigersinn, bis der Griff des Siebträgers **17** nach vorne weist (Markierung „LOCK“), drehen.

- 5) Stecken Sie den Netzstecker in eine Netzsteckdose.
- 6) Gehen Sie vor der ersten Verwendung folgendermaßen vor, um die internen Leitungen zu reinigen:
Lassen Sie Wasser für ca. 5 Tassen Espresso (etwa 100 ml) durch das Gerät laufen. Lesen Sie hierzu das Kapitel „Bedienung“.
- 7) Lassen Sie für ca. 30 Sekunden Dampf erzeugen. Lesen Sie hierzu das Kapitel „Bedienung“.

HINWEIS

- ▶ Bei der ersten Benutzung kann es sein, dass die Pumpe schon hörbar arbeitet, Geräusche entstehen, jedoch noch kein Wasser aus dem Gerät kommt. In diesem Fall drehen Sie den Dampfregler **7** in Richtung „+“, so dass die Luft aus den Leitungen des Gerätes entweichen kann (die Taste „Dampf“  **4** ist gedrückt). Nach etwa 20 Sekunden ist die Luft entwichen, die Geräusche verschwinden und Wasser tritt aus dem Gerät aus.

Bedienung

HINWEIS

- ▶ Die beiden Tasten „Espresso“  **3** und „Dampf“  **4** rasten beim Drücken ein. Wird die Taste erneut gedrückt, wird die Taste gelöst.

Wassertank befüllen

HINWEIS

- ▶ Verwenden Sie für die Zubereitung von Espresso/Cappuccino ausschließlich frisches Trinkwasser.
- 1) Ziehen Sie den Wassertank **9** heraus und füllen Sie ihn mit Wasser:
Füllen Sie mindestens Wasser bis zur Min-Markierung ein.
Füllen Sie nie mehr Wasser als bis zur Max-Markierung ein.
 - 2) Schieben Sie den Wassertank **9** wieder in das Gerät. Achten Sie darauf, den Schlauch mit in den Wassertank **9** zu legen.

Aufheizen nach längerer Standzeit / bei erster Inbetriebnahme

Heizen Sie das Gerät, wenn Sie es längere Zeit nicht benutzt haben, folgendermaßen auf:

- 1) Füllen Sie Wasser in den Wassertank **9**.
- 2) Legen Sie das große **18** oder das kleine Espressosieb **19** in den Siebträger **17**:
 - Achten Sie darauf, dass die kleine Einkerbung am großen **18** oder kleinem Espressosieb **19** beim Einsetzen über der Einkerbung am Siebträger **17** liegt.

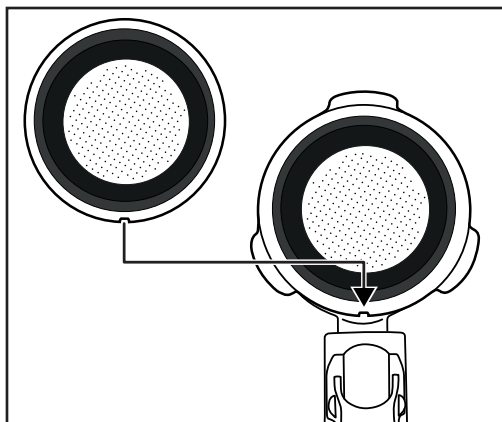

- Drehen Sie dann das große **18** oder kleine Espressosieb **19** etwas, so dass dieses nicht mehr herausfallen kann.

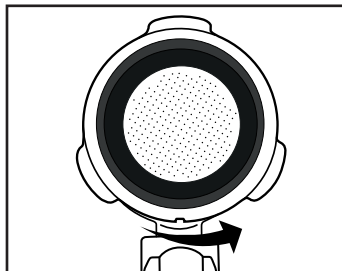



HINWEIS

- ▶ Entfernen Sie das eingesetzte Espressosieb **18** **19** erst, wenn es sich abgekühlt hat!
- ▶ Um die Espressosiebe **18** **19** wieder aus dem Siebträger **17** herauszunehmen, drehen Sie das eingesetzte Espressosieb **18** **19** so weit, bis sich die Einkerbung am Espressosieb **18** **19** über der Einkerbung am Siebträger **17** befindet. Sie können das Espressosieb **18** **19** nun herausnehmen.

- 3) Setzen Sie den Siebträger **17** in das Gerät ein, indem Sie ihn an der Markierung „INSERT“, die seitlich neben der Heißwasserdusche **14** angebracht ist, am Gerät einsetzen und dann gegen den Uhrzeigersinn, bis der Griff des Siebträgers **17** nach vorne (Markierung „LOCK“) weist, drehen.
- 4) Stellen Sie eine Tasse unter den Siebträger **17**.
- 5) Drehen Sie den Dampfregler **7** zu (bis zum Anschlag in Richtung „-“ drehen).
- 6) Schalten Sie das Gerät am Ein-/Aus-Schalter **1** an.
- 7) Die rote Kontrollleuchte **15** leuchtet. Nach kurzer Zeit beginnt der Zeiger in der Temperaturanzeige **2** zu steigen.
- 8) Sobald die grüne Aufheizkontrollleuchte **5** leuchtet, drücken Sie die Taste „Espresso“  **3**. Lassen Sie das Wasser ca. 1 Minute durchlaufen.





HINWEIS

► Es kann sein, dass Sie zwischendurch die Tasse leeren müssen. Stoppen Sie dafür kurz den Vorgang, indem Sie die Taste „Espresso“  **3** drücken. Leeren Sie die Tasse und drücken Sie erneut die Taste „Espresso“  **3**, damit das Wasser weiter durch das Gerät läuft.

- 9) Nach ca. 1 Minute stoppen Sie die Pumpe, indem Sie die Taste „Espresso“  **3** noch einmal drücken.
- 10) Warten Sie, bis die grüne Aufheizkontrollleuchte **5** wieder leuchtet. Das Aufheizen ist abgeschlossen. Sie können nun Espresso zubereiten.

Aufheizen vor jedem Gebrauch

Bevor Sie einen Espresso oder Cappuccino zubereiten können, muss das Gerät aufheizen.

- 1) Schalten Sie das Gerät am Ein-/Aus-Schalter **1** an. Die rote Kontrollleuchte **15** leuchtet. Die beiden Tasten „Espresso“  **3** und „Dampf“  **4** dürfen dabei nicht gedrückt sein. Stellen Sie sicher, dass der Dampfregler **7** bis zum Anschlag auf „-“ gedreht ist.
- 2) Setzen Sie den Siebträger **17** in das Gerät ein, indem Sie ihn an der Markierung „INSERT“, die seitlich neben der Heißwasserdusche **14** angebracht ist, am Gerät einsetzen und dann gegen den Uhrzeigersinn, bis der Griff des Siebträgers **17** nach vorne weist (Markierung „LOCK“), drehen.
- 3) Drücken Sie die Taste „Espresso“  **3**, damit das Gerät Wasser aus dem Wassertank **9** zieht. Sobald Wasser aus den Siebträger-Öffnungen tritt, drücken Sie die Taste „Espresso“  **3** noch einmal, so dass die Pumpe stoppt.
- 4) Warten Sie, bis die grüne Aufheizkontrollleuchte **5** leuchtet.
- 5) Drücken Sie erneut die Taste „Espresso“  **3** und lassen Sie 20 Sekunden heißes Wasser austreten, bevor Sie die Pumpe wieder stoppen.

Das Vorheizen ist nun abgeschlossen. Sie können nun einen Espresso/Cappuccino zubereiten.

Espresso zubereiten

HINWEIS

- ▶ Stellen Sie immer sicher, dass das Espressosieb **18** **19** sauber und von Espressopulver-Resten befreit ist.
- 1) Wenn das Gerät aufgeheizt ist:
Um einen Espresso zuzubereiten, setzen Sie das kleine Espressosieb **19** in den Siebträger **17** ein.
Um zwei Espressi zuzubereiten, setzen Sie das große Espressosieb **18** in den Siebträger **17** ein.
 - 2) Füllen Sie das kleine Espressosieb **19** bis zur Max-Markierung mit Espressopulver. Dies entspricht ca. 7g Pulver oder einem gestrichenem Messlöffel **20**. Oder...
Füllen Sie das große Espressosieb **18** bis zur Max-Markierung mit Espressopulver. Das entspricht ca. 7g + 7g Pulver oder zwei gestrichenen Messlöffeln **20**.
 - 3) Verdichten Sie das Espressopulver mit Hilfe des Stopfers am Messlöffel **20**. Füllen Sie danach, falls nötig, weiteres Espressopulver nach, so dass das Espressosieb **18** **19** bis zur Max-Markierung gefüllt ist. Verdichten Sie das Espressopulver danach erneut.

HINWEIS

- ▶ Das Verdichten des Espressopulvers ist ein wesentlicher Vorgang bei der Zubereitung eines Espressos. Wird das Espressopulver sehr stark gepresst, so läuft der Espresso langsam durch und es gibt mehr Crema. Ist das Espressopulver nicht so stark verdichtet, läuft der Espresso schnell durch, es entsteht nur wenig Crema.
- 4) Setzen Sie den Siebträger **17** in das Gerät ein, indem Sie ihn an der Markierung „INSERT“ am Gerät einsetzen und dann gegen den Uhrzeigersinn, bis der Griff des Siebträgers **17** nach vorne weist (Markierung „LOCK“), drehen.
 - 5) Stellen Sie eine (oder zwei) Tasse(n) unter die Siebträger-Öffnungen. Wir empfehlen, die Tassen vorher mit heißem Wasser auszuspülen, damit der Espresso nicht so schnell abkühlt. Die Tassen können Sie zur Aufbewahrung auf der Stellfläche **6** abstellen.
 - 6) Wenn die grüne Aufheizkontrolleuchte **5** leuchtet, können Sie nun die Taste „Espresso“ **4** **3** herunterdrücken. Der Espresso läuft in die Tasse(n).

WARNUNG

Entnehmen Sie niemals den Siebträger **17 während der Espressoabgabe!**

Die entstehenden Spritzer des heißen Espressos führen zu Verletzungen!

- ▶ Stellen Sie immer sicher, dass die Taste „Espresso“ **4** **3** nicht heruntergedrückt ist, bevor Sie den Siebträger **17** entfernen.

- 7) Wenn die Tasse(n) bis zur gewünschten Menge gefüllt sind (ca. 20 ml je Tasse), drücken Sie erneut die Taste „Espresso“  ③, so dass kein weiteres Wasser gepumpt wird.

Sie können den Espresso nun trinken.

- 8) Stellen Sie das Gerät am Ein-/Aus-Schalter ① aus.

HINWEIS

- ▶ Wenn die Taste „Espresso“  ③ für ca. 30 Minuten nicht gedrückt wird, schaltet sich das Gerät automatisch aus.

- 9) Entfernen Sie nach jedem Gebrauch das Espressopulver aus dem Espresso-sieb ⑮ ⑯. Entnehmen Sie den Siebträger ⑰ aus dem Gerät. Klappen Sie den Sieblockierer ⑮ nach oben, so dass das Espresso-sieb ⑮ ⑯ nicht aus dem Siebträger ⑰ herausfallen kann. Entleeren Sie nun das Espresso-sieb ⑮ ⑯, indem Sie den Siebträger ⑰ mit blockiertem Espresso-sieb ⑮ ⑯ umdrehen und das Espressopulver herausklopfen. Entsorgen Sie das Espressopulver immer umweltgerecht, zum Beispiel im Bioabfall.

HINWEIS

- ▶ Reinigen Sie die Heißwasserdusche ⑭ (aus dieser tritt das heiße Wasser aus) unbedingt nach jedem Gebrauch. Lesen Sie hierzu das Kapitel „Reinigen und Pflegen“.

HINWEIS

- ▶ Entleeren Sie regelmäßig die Tropfenauffangschale ⑫, spätestens jedoch, wenn der rote Schwimmer in der Aussparung ⑬ des Abtropfgitters ⑪ zu sehen ist.



Cappuccino zubereiten

WARNUNG

Seien Sie vorsichtig im Umgang mit dem Dampf zur Milchschaumerzeugung!

Der heiße Dampf oder heiße Spritzer führen zu Verletzungen!

- ▶ Bedienen Sie den Dampfregler ⑦ immer langsam.
- 1) Füllen Sie einen Aufschäumbehälter (vorzugsweise aus rostfreiem Stahl) zu einem Drittel mit kalter Milch.
 - 2) Stellen Sie sicher, dass der Dampfregler ⑦ zuge dreht ist (bis zum Anschlag in Richtung „-“ drehen).
 - 3) Schieben Sie den Milchaufschäumer ⑩ zur Seite heraus. Fassen Sie ihn dabei nur am Griff ⑧ an.

- 4) Drücken Sie die Taste „Dampf“  4 herunter. Warten Sie, bis die grüne Aufheizkontrollleuchte 5 leuchtet.
- 5) Halten Sie ein leeres Gefäß unter den Milchaufschäumer 10. Drehen Sie langsam den Dampfregler 7 in Richtung „+“. Kondenswasser/Spritzer kommen aus der Düse. So wird die Düse und der Wasserkreislauf im Inneren des Gerätes gereinigt.
- 6) Warten Sie 15 Sekunden und drehen Sie dann den Dampfregler 7 in Richtung „-“, bis kein Dampf mehr aus der Düse kommt. Schütten Sie das Wasser aus dem Gefäß weg.
- 7) Halten Sie nun den Aufschäumbehälter in der Hand, um die Milchtemperatur zu fühlen und führen Sie die Düse des Milchaufschäumers 10 leicht in die Milch. Halten Sie den Aufschäumbehälter dabei ein wenig schräg.
- 8) Drehen Sie langsam den Dampfregler 7 in Richtung „+“.
- 9) Bewegen Sie den Aufschäumbehälter kreisförmig und halten Sie dabei die Spitze der Düse knapp unter die Milchoberfläche: tief genug, dass die Milch nicht in alle Richtungen spritzt und hoch genug, dass ein dicker Schaum erzeugt wird. Machen Sie es richtig, ist dabei ein tiefes Brummgeräusch zu hören.
- 10) Wenn der Milchschaum hochsteigt, führen Sie die Düse tiefer ein, um die nächste „Schicht“ aufzuschäumen und ein Anbrennen des Schaums zu vermeiden.
- 11) Tauchen Sie schließlich die Düse vollständig ein und drehen Sie den Dampfregler 7 etwa bis zur Hälfte zu, so dass die Milch erhitzt wird. Halten Sie den Aufschäumbehälter leicht schräg, so dass die Milch sanft herumwirbelt, während sie mit der Düse umgerührt wird.
- 12) Wenn der Milchschaum die gewünschte Konsistenz und Temperatur hat, drehen Sie den Dampfregler 7 zu (bis zum Anschlag in Richtung „-“ drehen).
- 13) Ziehen Sie erst dann die Düse aus der Milch.
- 14) Drücken Sie die Taste „Dampf“  4.

HINWEIS

- ▶ Benutzen Sie zur Zubereitung von Cappuccino immer größere Tassen als für Espresso, da noch aufgeschäumte Milch hinzugefügt wird.

- 15) Gehen Sie für die Zubereitung des Cappuccinos genauso vor, als würden Sie einen Espresso zubereiten (siehe Kapitel „Espresso zubereiten“/das Aufheizen ist nicht mehr nötig). Lassen Sie das Wasser jedoch ca. doppelt so lange durchlaufen, wie bei einem Espresso (ca. 40 ml).
- 16) Stellen Sie das Gerät am Ein-/Aus-Schalter 1 aus.

HINWEIS

- ▶ Wenn die Taste „Espresso“  für ca. 30 Minuten nicht gedrückt wird, schaltet sich das Gerät automatisch aus.

17) Geben Sie nun die aufgeschäumte Milch in den zuvor vorbereiteten Espresso. Der Cappuccino ist nun fertig. Sie können ihn nach Belieben zuckern oder ihn mit Kakaopulver bestreuen.

HINWEIS

- ▶ Reinigen Sie den Milchaufschäumer  unbedingt nach jedem Gebrauch. Lesen Sie hierzu das Kapitel „Reinigen und Pflegen“.

Tipps für den Milchschaum

- Jede Art von Milch lässt sich prinzipiell aufschäumen, auch Soja- und Reismilch. Einige Milchsorten lassen sich allerdings nur mit Einschränkungen aufschäumen.
- Enthrahmte Milch (Magermilch) brennt nicht so leicht an wie Vollmilch, bei zu geringem Fettgehalt besteht allerdings das Risiko, dass sich die Milch nicht gut aufschäumen lässt. Benutzen Sie daher möglichst eine Milch mit 3,5% oder 1,5% Fettanteil.
- Gut gekühlte Milch lässt sich besser aufschäumen als weniger kalte. Beste Ergebnisse erzielen Sie bei einer Temperatur von ca. 7 °C.
- Schäumen Sie die Milch kein zweites Mal auf, da sie sonst anbrennt.
- Lassen Sie aufgeschäumte Milch ca. 30 Sekunden lang stehen, bevor Sie den Schaum auf den Espresso geben. So platzen größere Blasen und noch flüssige Milch sinkt nach unten. Sie können dann den feinen Schaum auf den Espresso geben.

Reinigen und Pflegen

WARNUNG! VERLETZUNGSGEFAHR!

- ▶ Ziehen Sie immer den Netzstecker aus der Netzsteckdose, bevor Sie das Gerät reinigen. Gefahr eines elektrischen Schlag!
- ▶ Lassen Sie das Gerät immer erst abkühlen, bevor Sie das Gerät reinigen. Verbrennungsgefahr!

-  Tauchen Sie das Gerät niemals in Wasser oder andere Flüssigkeiten. Gefahr eines elektrischen Schlag!

ACHTUNG! SACHSCHADEN!

- ▶ Benutzen Sie niemals scheuernde, aggressive oder chemische Reinigungsmittel zur Reinigung der Geräteoberflächen, um Beschädigungen zu vermeiden.

Milchaufschäumer reinigen

- 1) Stellen Sie einen leeren Behälter unter den Milchaufschäumer ⑩.
- 2) Drehen Sie den Dampfregler ⑦ direkt nach dem Gebrauch auf „+“ und lassen Sie einige Sekunden Dampf entweichen.
- 3) Drehen Sie den Dampfregler ⑦ zu (bis zum Anschlag in Richtung „-“ drehen), schalten Sie das Gerät aus und ziehen Sie den Netzstecker.
- 4) Lassen Sie die Düse abkühlen.
- 5) Ziehen Sie die Hülle des Milchaufschäumers ⑩ ab (Abbildung 1) und reinigen Sie diese sorgfältig im warmen Wasser.
- 6) Wischen Sie die Düse, die sich unter der Hülle befindet, mit einem feuchten Tuch ab. Geben Sie gegebenenfalls ein mildes Spülmittel auf das Tuch. Wischen Sie jedoch nach der Reinigung mit Spülmittel mit einem mit klarem Wasser befeuchteten Tuch nach. Stellen Sie sicher, dass sich keine Spülmittelreste an der Düse befinden.
- 7) Schieben Sie die Hülle wieder auf die Düse (Abbildung 1).



Abbildung 1

Heißwasserdusche reinigen

Reinigen Sie die Heißwasserdusche **14** nach jedem Gebrauch:

- 1) Nachdem Sie den Espresso/Cappuccino zubereitet haben und den Siebträger **17** abgenommen haben, wischen Sie die gesamte Fläche der Heißwasserdusche **14** mit einem feuchten Tuch ab, so dass alle Pulverreste entfernt werden.
- 2) Setzen Sie den Siebträger **17** ohne eingesetzte Espressosiebe **18** **19** wieder ein.
- 3) Stellen Sie dann eine leere Tasse unter den Siebträger **17** und drücken Sie die Taste „Espresso“ **3** herunter, so dass diese einrastet. Wasser tritt aus der Heißwasserdusche **14** aus, und spült letzte Pulverreste heraus.
- 4) Drücken Sie nach ca. 20 Sekunden erneut die Taste „Espresso“ **3** und schalten Sie das Gerät am Ein-/Aus-Schalter **1** aus.
- 5) Nehmen Sie den Siebträger **17** wieder ab.

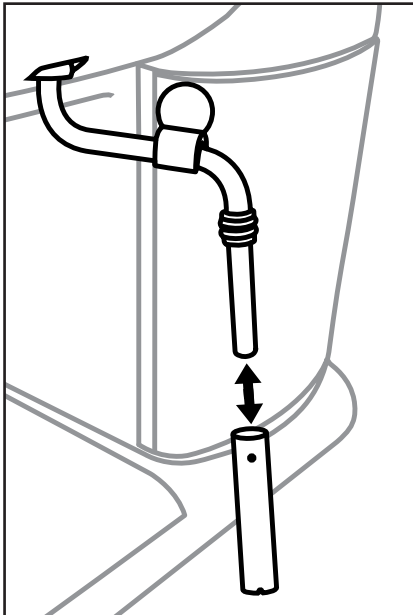
Zubehörteile reinigen

- 1) Reinigen Sie den Siebträger **17**, die beiden Espressosiebe **18** **19**, den Wassertank **9**, den Messlöffel **20** und das Abtropfgitter **11** in warmen Wasser.

HINWEIS

► Wenn Sie Spülmittel in das Wasser geben, kann es sein, dass der Geschmack des Espressos beeinflusst wird. Falls die Verschmutzungen sich nur mit Spülmittel beseitigen lassen, spülen Sie die Teile hinterher immer mit viel klarem Wasser ab.

- 2) Trocknen Sie alle Teile.
- 3) Die Tropfenauffangschale **12** ist zur Reinigung in der Spülmaschine geeignet. Nehmen Sie jedoch vor dem Reinigen in der Spülmaschine den roten Schwimmer aus der Tropfenauffangschale **12**:
 - Entfernen Sie dazu an beiden Haltestäben seitlich des Schwimmers die aufgesteckten Stopper.
 - Ziehen Sie den Schwimmer von den Haltestäben.
 - Reinigen Sie Schwimmer und Stopper in warmem Wasser.
 - Nach der Reinigung der Tropfenauffangschale **12**, schieben Sie den gereinigten Schwimmer wieder auf die Haltestäbe und stecken die Stopper auf.

Gerät reinigen

Reinigen Sie das Gerät mit einem feuchten Tuch. Geben Sie gegebenenfalls etwas Spülmittel auf das Tuch.

Stellen Sie sicher, dass das Gerät vor einer erneuten Benutzung vollständig getrocknet ist.

Gerät entkalken

ACHTUNG! SACHSCHADEN!

- ▶ Erzeugen Sie keinen Dampf, wenn sich Entkalkungslösung im Wassertank **9** befindet!

Entkalken Sie das Gerät regelmäßig. Nach ca. 1 – 2 Monaten (bei ca. 4 Espressozubereitungen pro Tag) sollte das Gerät entkalkt werden. Je nach Härtegrad des Wassers in Ihrer Region kann dieser Wert abweichen.

Gehen Sie wie folgt vor, um den im Lieferumfang enthaltenen Entkalker **21** zu verwenden:

- 1) Geben Sie den Entkalker **21** (125 ml) in den Wassertank **9**.
- 2) Füllen Sie den Wassertank **9** bis zur Max-Markierung mit Wasser auf und setzen Sie ihn in das Gerät ein.
- 3) Schalten Sie das Gerät am Ein-/Aus-Schalter **1** ein. Der Dampfregler **7** ist zuge dreht.
- 4) Setzen Sie den Siebträger **17** ohne Espressosieb **18** **19** in das Gerät ein.
- 5) Stellen Sie 2 Tassen oder ein Gefäß, das mindestens 250 ml fasst, unter die Siebträger-Öffnungen.
- 6) Sobald die grüne Aufheizkontrollleuchte **5** leuchtet, drücken Sie die Taste „Espresso“ **3** herunter, so dass diese einrastet. Lassen Sie ca. 250 ml (ca. 2 Tassen) Entkalkungslösung durchlaufen und stoppen Sie dann den Vorgang durch erneutes Drücken der Taste „Espresso“ **3**.
Kippen Sie die gebrauchte Entkalkungslösung ggf. vorsichtig weg.
- 7) Lassen Sie den Entkalker **21** für ca. 1 Minute einwirken.
- 8) Wiederholen Sie die Schritte 6 bis 7 noch dreimal. Entleeren Sie den Wassertank **9** beim letzten Mal vollständig.
- 9) Stellen Sie ein ausreichend großes Gefäß (min. 1 Liter) unter die Siebträger-Öffnungen.
- 10) Spülen Sie den Wassertank **9** mit klarem Wasser aus und füllen Sie klares Wasser bis zur Max-Markierung ein.
- 11) Drücken Sie die Taste „Espresso“ **3** herunter, so dass diese einrastet, sobald die grüne Aufheizkontrollleuchte **5** leuchtet. Lassen Sie das Wasser komplett durchlaufen. Kippen Sie dieses Wasser vorsichtig weg.
- 12) Wiederholen Sie die Schritte 10 bis 11 einmal und schalten Sie das Gerät anschließend aus.
- 13) Reinigen Sie das Gerät nach der Entkalkung mit einem feuchten Tuch, um mögliche Spritzer der Entkalkungslösung zu entfernen. Stellen Sie sicher, dass das Gerät vor einer erneuten Benutzung vollständig getrocknet ist.

Neuen Entkalker ④ können Sie über unseren Kundenservice bestellen (siehe Kapitel „**Ersatzteile bestellen**“).

Wir empfehlen, den im Lieferumfang enthaltenen Entkalker ④ zu verwenden. Sie können auch anderen, handelsüblichen Entkalker für Espressomaschinen zum Entkalken nutzen. Gehen Sie dann so vor, wie in der Bedienungsanleitung des jeweiligen Entkalkers beschrieben.

Ersatzteile bestellen

Folgende Ersatzteile können Sie zum Produkt SEM 1100 B3 bestellen:

- Entkalker ④ (125 ml)

Bestellen Sie das Produkt über unsere Service-Hotline (siehe Kapitel **Service**) oder bequem auf unserer Webseite unter www.kompernass.com.



HINWEIS

- ▶ Halten Sie die IAN-Nummer, die Sie auf dem Umschlag dieser Bedienungsanleitung finden, für Ihre Bestellung bereit.

Fehlerbehebung

Störung	Ursache	Lösung
Der Espresso läuft nicht mehr heraus.	<ul style="list-style-type: none"> • Das ESPRESSOPULVER ist zu feucht und/oder zu fest gepresst. 	<ul style="list-style-type: none"> • Den Espresso neu zubereiten, dabei das ESPRESSOPULVER jedoch nicht so fest verdichten oder es ganz austauschen.
	<ul style="list-style-type: none"> • Kein Wasser im Wassertank 9. 	<ul style="list-style-type: none"> • Wasser in den Wassertank 9 füllen.
	<ul style="list-style-type: none"> • Die Löcher der Siebträger-Öffnungen sind verstopft. 	<ul style="list-style-type: none"> • Siebträger 17 reinigen.
Der Espresso tropft über die Ränder des Siebträgers 17 anstatt aus den Öffnungen.	<ul style="list-style-type: none"> • Der Siebträger 17 wurde nicht korrekt eingesetzt. 	<ul style="list-style-type: none"> • Siebträger 17 richtig einsetzen.
	<ul style="list-style-type: none"> • Die Siebträger-Öffnungen sind verstopft. 	<ul style="list-style-type: none"> • Siebträger 17 reinigen.
	<ul style="list-style-type: none"> • Es befinden sich ESPRESSOPULVERRESTE auf dem Rand des Siebträgers 17. 	<ul style="list-style-type: none"> • Rand des Siebträgers 17 von ESPRESSOPULVERRESTEN befreien.
Der Espresso ist kalt.	<ul style="list-style-type: none"> • Das Gerät wurde nicht vorgeheizt. 	<ul style="list-style-type: none"> • Gerät vorheizen.
	<ul style="list-style-type: none"> • Die grüne Aufheizkontrollleuchte 5 hat noch nicht geleuchtet. 	<ul style="list-style-type: none"> • Warten, bis die grüne Aufheizkontrollleuchte 5 leuchtet.
	<ul style="list-style-type: none"> • Die Tassen wurden nicht vorgewärmt. 	<ul style="list-style-type: none"> • Tassen vorwärmen.
Geräuschvoller Betrieb der Pumpe.	<ul style="list-style-type: none"> • Der Wassertank 9 ist leer. 	<ul style="list-style-type: none"> • Wasser in den Wassertank 9 füllen.
Die Crema ist zu hell (der Espresso läuft schnell aus dem Siebträger 17).	<ul style="list-style-type: none"> • Zu wenig ESPRESSOPULVER. 	<ul style="list-style-type: none"> • Mehr ESPRESSOPULVER verwenden.
	<ul style="list-style-type: none"> • Das ESPRESSOPULVER ist zu grob gemahlen. 	<ul style="list-style-type: none"> • Nur speziell für Espresso hergestelltes ESPRESSOPULVER verwenden.

Störung	Ursache	Lösung
Die Crema ist zu dunkel (der Espresso läuft langsam aus dem Siebträger 17).	• Zu viel espressopulver.	• Weniger espressopulver verwenden.
	• Das pulver ist zu fein gemahlen oder feucht.	• Nur speziell für espresso hergestelltes espressopulver verwenden.
	• Das sieb ist verstopft.	• Sieb reinigen.
Die Milch schäumt nicht auf.	• Die Milch ist nicht kalt genug.	• Verwenden Sie Milch aus dem Kühlschrank.
	• Der Milchaufschäumer 10 ist verschmutzt.	• Reinigen Sie den Milchaufschäumer 10.

Entsorgung

Gerät entsorgen



Werfen Sie das Gerät keinesfalls in den normalen Hausmüll. Dieses Produkt unterliegt der europäischen Richtlinie 2012/19/EU-WEEE (Waste Electrical and Electronic Equipment).

Entsorgen Sie das Gerät über einen zugelassenen Entsorgungsbetrieb oder über Ihre kommunale Entsorgungseinrichtung. Beachten Sie die aktuell geltenden Vorschriften. Setzen Sie sich im Zweifelsfall mit Ihrer Entsorgungseinrichtung in Verbindung.



Möglichkeiten zur Entsorgung des ausgedienten Produkts erfahren Sie bei Ihrer Gemeinde- oder Stadtverwaltung.

Garantie der Kompernaß Handels GmbH

Sehr geehrte Kundin, sehr geehrter Kunde,

Sie erhalten auf dieses Gerät 3 Jahre Garantie ab Kaufdatum. Im Falle von Mängeln dieses Produkts stehen Ihnen gegen den Verkäufer des Produkts gesetzliche Rechte zu. Diese gesetzlichen Rechte werden durch unsere im Folgenden dargestellte Garantie nicht eingeschränkt.

Garantiebedingungen

Die Garantiefrist beginnt mit dem Kaufdatum. Bitte bewahren Sie den Kassenbonn gut auf. Dieser wird als Nachweis für den Kauf benötigt.

Tritt innerhalb von drei Jahren ab dem Kaufdatum dieses Produkts ein Material- oder Fabrikationsfehler auf, wird das Produkt von uns – nach unserer Wahl – für Sie kostenlos repariert, ersetzt oder der Kaufpreis erstattet. Diese Garantieleistung setzt voraus, dass innerhalb der Dreijahresfrist das defekte Gerät und der Kaufbeleg (Kassenbonn) vorgelegt und schriftlich kurz beschrieben wird, worin der Mangel besteht und wann er aufgetreten ist.

Wenn der Defekt von unserer Garantie gedeckt ist, erhalten Sie das reparierte oder ein neues Produkt zurück. Mit Reparatur oder Austausch des Produkts beginnt kein neuer Garantiezeitraum.

Garantiezeit und gesetzliche Mängelansprüche

Die Garantiezeit wird durch die Gewährleistung nicht verlängert. Dies gilt auch für ersetzte und reparierte Teile. Eventuell schon beim Kauf vorhandene Schäden und Mängel müssen sofort nach dem Auspacken gemeldet werden. Nach Ablauf der Garantiezeit anfallende Reparaturen sind kostenpflichtig.

Garantieumfang

Das Gerät wurde nach strengen Qualitätsrichtlinien sorgfältig produziert und vor Auslieferung gewissenhaft geprüft.

Die Garantieleistung gilt für Material- oder Fabrikationsfehler. Diese Garantie erstreckt sich nicht auf Produktteile, die normaler Abnutzung ausgesetzt sind und daher als Verschleißteile angesehen werden können oder für Beschädigungen an zerbrechlichen Teilen, z. B. Schalter, Akkus oder Teile, die aus Glas gefertigt sind.

Diese Garantie verfällt, wenn das Produkt beschädigt, nicht sachgemäß benutzt oder gewartet wurde. Für eine sachgemäße Benutzung des Produkts sind alle in der Bedienungsanleitung aufgeführten Anweisungen genau einzuhalten. Verwendungszwecke und Handlungen, von denen in der Bedienungsanleitung abgeraten oder vor denen gewarnt wird, sind unbedingt zu vermeiden.

Das Produkt ist nur für den privaten und nicht für den gewerblichen Gebrauch bestimmt. Bei missbräuchlicher und unsachgemäßer Behandlung, Gewaltanwendung und bei Eingriffen, die nicht von unserer autorisierten Serviceniederlassung vorgenommen wurden, erlischt die Garantie.

Abwicklung im Garantiefall

Um eine schnelle Bearbeitung Ihres Anliegens zu gewährleisten, folgen Sie bitte den folgenden Hinweisen:

- Bitte halten Sie für alle Anfragen den Kassenschein und die Artikelnummer (z. B. IAN 123456) als Nachweis für den Kauf bereit.
- Die Artikelnummer entnehmen Sie bitte dem Typenschild am Produkt, einer Gravur am Produkt, dem Titelblatt der Bedienungsanleitung (unten links) oder dem Aufkleber auf der Rück- oder Unterseite des Produktes.
- Sollten Funktionsfehler oder sonstige Mängel auftreten, kontaktieren Sie zunächst die nachfolgend benannte Serviceabteilung **telefonisch** oder per **E-Mail**.
- Ein als defekt erfasstes Produkt können Sie dann unter Beifügung des Kaufbelegs (Kassenschein) und der Angabe, worin der Mangel besteht und wann er aufgetreten ist, für Sie portofrei an die Ihnen mitgeteilte Serviceanschrift übersenden.



Auf www.lidl-service.com können Sie diese und viele weitere Handbücher, Produktvideos und Installationssoftware herunterladen.

Mit diesem QR-Code gelangen Sie direkt auf die Lidl-Service-Seite (www.lidl-service.com) und können mittels der Eingabe der Artikelnummer (IAN) 123456 Ihre Bedienungsanleitung öffnen.

Service

DE Service Deutschland

Tel.: 0800 5435 111 (kostenfrei aus dem dt. Festnetz/Mobilfunknetz)

E-Mail: kompennass@lidl.de

AT Service Österreich

Tel.: 0820 201 222 (0,15 EUR/Min.)

E-Mail: kompennass@lidl.at

CH Service Schweiz

Tel.: 0842 665566 (0,08 CHF/Min., Mobilfunk max. 0,40 CHF/Min.)

E-Mail: kompennass@lidl.ch

IAN 331445_1907

Importeur

Bitte beachten Sie, dass die folgende Anschrift keine Serviceanschrift ist. Kontaktieren Sie zunächst die benannte Servicestelle.

KOMPENASS HANDELS GMBH

BURGSTRASSE 21

44867 BOCHUM

DEUTSCHLAND

www.kompennass.com

KOMPERNASS HANDELS GMBH

BURGSTRASSE 21

44867 BOCHUM

GERMANY

www.kompernass.com

Last Information Update · Έκδοση των πληροφοριών

Stand der Informationen:

10/2019 · Ident.-No.: SEM1100B3-102019-1

IAN 331445_1907