

# SILVERCREST®



## EPILATOR SED 3.7 G3

GB IE NI CY

### EPILATOR

Operating instructions

DE AT CH

### EPILIERER

Bedienungsanleitung

GR CY

### ΣΥΣΚΕΥΗ ΑΠΟΤΡΙΧΩΣΗΣ

Οδηγίες χρήσης

IAN 331147\_1907

GB IE  
NI CY

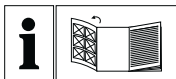

GB IE NI CY

Before reading, unfold the page containing the illustrations and familiarise yourself with all functions of the device.

---

GR CY

Πριν ξεκινήσετε την ανάγνωση, ανοίξτε τη σελίδα με τις εικόνες και εξοικειωθείτε με όλες τις λειτουργίες της συσκευής.

---

DE AT CH

Klappen Sie vor dem Lesen die Seite mit den Abbildungen aus und machen Sie sich anschließend mit allen Funktionen des Gerätes vertraut.

GB/IE/NI/CY	Operating instructions	Page	1
GR/CY	Οδηγίες χρήσης	Σελίδα	23
DE/AT/CH	Bedienungsanleitung	Seite	45

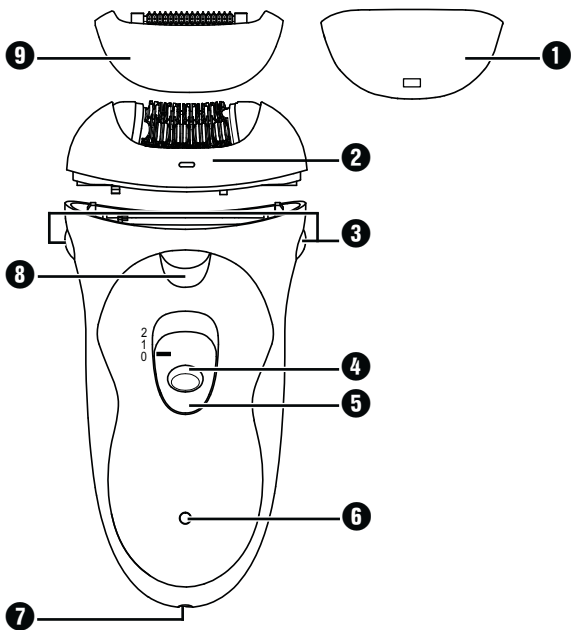
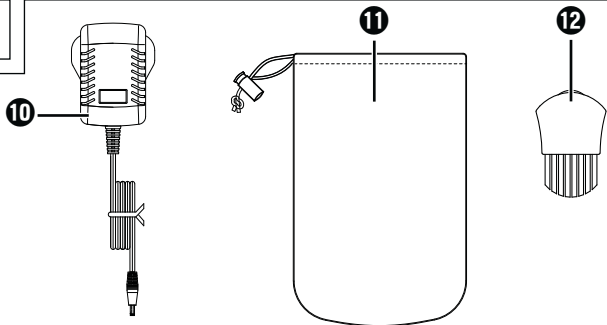
**A****B**

## Table of Contents

<b>Introduction</b> .....	<b>2</b>
Copyright .....	2
<b>Intended Use</b> .....	<b>2</b>
<b>Items supplied</b> .....	<b>3</b>
<b>Operating Elements</b> .....	<b>4</b>
<b>Technical data</b> .....	<b>5</b>
<b>Safety instructions</b> .....	<b>7</b>
<b>Mains power operation</b> .....	<b>11</b>
<b>Battery operation</b> .....	<b>11</b>
<b>Tips and Tricks</b> .....	<b>12</b>
<b>Epilation</b> .....	<b>13</b>
<b>Cleaning and Care</b> .....	<b>15</b>
<b>Storage</b> .....	<b>16</b>
<b>Troubleshooting</b> .....	<b>16</b>
<b>Disposal</b> .....	<b>17</b>
<b>Ordering spare parts</b> .....	<b>18</b>
<b>Kompernass Handels GmbH warranty</b> .....	<b>19</b>
Service .....	21
Importer .....	21

## **Introduction**

Congratulations on the purchase of your new appliance.

You have clearly decided in favour of a quality product. These operating instructions are a part of this product. They contain important information in regard to safety, use and disposal. Before using the product, familiarise yourself with all of these operating and safety instructions. Use the product only as described and only for the specified areas of application. In addition, pass these documents on, together with the product, to any future owner.

## **Copyright**

This documentation is copyright protected.

Any copying or reproduction, including as extracts, as well as the reproduction of images, also in an altered state, is only permitted with the written authorisation of the manufacturer.

## **Intended Use**

This appliance is intended exclusively for the epilation of human hair in domestic households. Do not use it for commercial purposes! This appliance is not intended for any other use or for uses beyond those mentioned.

Claims of any kind resulting from damage caused by improper use, incompetent repairs, unauthorised modifications or the use of non-approved spare parts will not be acknowledged.

The operator alone bears the risk.

## Items supplied

The appliance is supplied with the following components as standard:

- Epilator
- Protective cap
- Massage roller attachment
- Mains adapter
- Cleaning brush
- Storage pouch
- Operating Instructions

Extract all parts of the appliance from the carton and remove all packaging material. Check the contents to ensure everything has been supplied, and for signs of visible damage.

### TIPS

- ▶ As delivered, the storage pouch is located under the plastic shell containing the device itself.
- ▶ If the delivery is incomplete, or has been damaged due to defective packaging or transportation, contact the Service Hotline (see section **Service**).

## **Operating Elements**



Figure A:

- ① Protective cap
- ② Epilator head
- ③ Restraint fixtures for epilator head
- ④ Travel lock
- ⑤ Speed switch
- ⑥ Control lamps red/green
- ⑦ Socket for mains adapter
- ⑧ LED light
- ⑨ Massage roller attachment

Figure B:

- ⑩ Mains power adapter
- ⑪ Storage pouch
- ⑫ Cleaning brush

## Technical data

<b>Mains adapter</b>	
Type	ZDM045100BS
Manufacturer	E-TEK Electronics Manufactory Co., Ltd. Commercial register number: 91440300755667743W Address: B, 3 Bldg, Tangwupu Industrial Park, Yanchuan, Songgang Subdistrict Bao'an District Shenzhen, Guangdong 518105 P.R. China
Input voltage	100–240 V ~ (AC), 50/60 Hz
Power consumption	0.2 A
Output voltage	4.5 V = (DC)
Output current	1.0 A
Output power	4.5 W
Average operating efficiency	≥ 72.81%
Low load efficiency (10%)	≥ 63.77% (reference data)
No-load power consumption	0.1 W max.
Protection class	II/  (double insulation)
Polarity	
Switched-mode power supply	



Efficiency class 6	Ⓥ
Short-circuit proof safety transformer	
Nominal ambient temperature (ta)	40 °C
Protection class	IP 20: Protected against ingress of solid foreign objects with a diameter of > 12.5 mm
<b>Appliance</b>	
Input voltage	4.5 V $\equiv$
Power consumption	1.0 A
Rechargeable battery	3.7 V $\equiv$ 700 mAh Li-ion battery

**TIPS**

The product is equipped with or supplied with a lithium-ion battery.

## Safety instructions

### RISK OF ELECTRIC SHOCK

- ▶ Connect the appliance only to correctly installed mains power sockets supplying a current rating of 100 - 240 V ~, 50/60 Hz.
- ▶ In the event of operational malfunction, and for cleaning, always remove the plug from the mains power socket.
- ▶ To disconnect the power cable, always pull the plug itself from the mains power socket, do not pull on the cable.
- ▶ Do not kink or crimp the power cable and place it in such a way as to prevent anyone from stepping on or tripping over it.
- ▶ Ensure that the power cable cannot become wet or moist during operation. Place it such that it cannot be squashed or damaged.
- ▶ To avoid risks, should the appliance be damaged discontinue the use of it immediately.
- ▶ Do not use the appliance outdoors.

**⚠ RISK OF ELECTRIC SHOCK**

- ▶ Do not wrap the power cable around the appliance and protect it from being damaged.
- ▶ NEVER grasp the appliance, power cable or plug with wet hands.
- ▶ TAKE NOTE! Keep the appliance dry.
- ▶ Never use the appliance near water, particularly not near sinks, baths or other vessels. The proximity of moisture presents a danger, even when the appliance is switched off. After use, always remove the plug from the mains power socket. As additional protection, the installation of a faulty-current protection unit with an activation power rating of not more than 30 mA is recommended for the power circuit in the bathroom. Consult your electrician for advice.

**⚠ WARNING! RISK OF INJURY!**

- ▶ Do not operate the appliance if it has sustained a fall or is damaged. Arrange for the appliance to be checked and/or repaired by qualified technicians.
- ▶ Do not open the housing or attempt to repair the appliance yourself. Should you do so, appliance safety can no longer be assured and the warranty will become void. Permit only authorised technicians to repair a defective appliance if repairs should be necessary.
- ▶ Use the appliance only with the supplied power adapter.
- ▶ Charge the appliance only with the supplied power adapter.
- ▶ This appliance may be used by children aged 8 over and by persons with reduced physical, sensory or mental capabilities or lack of experience and knowledge, provided that they are under supervision or have been told how to use the appliance safely and are aware of the potential risks.

**⚠ WARNING! RISK OF INJURY!**

- ▶ Children must not play with the appliance.
- ▶ Cleaning and user maintenance tasks must not be carried out by children unless they are supervised.

**WARNING! PROPERTY DAMAGE!**



Use the appliance only indoors.

## Mains power operation

- 1) Insert the connector plug of the mains power adapter ⑩ into the socket for mains adapter ⑦ on the appliance. Ensure that the speed switch ⑤ is set at "0".
- 2) Connect the mains power adapter ⑩ to a mains power socket. The control lamp ⑥ glows red to indicate that the charging process is active.

The appliance is ready for immediate use.

## Battery operation

- 1) Insert the connector plug of the mains power adapter ⑩ into the socket for mains adapter ⑦ on the appliance. Ensure that the speed switch ⑤ is set at "0".
- 2) Connect the mains power adapter ⑩ to a mains power socket. The control lamp ⑥ glows red to indicate that the charging process is active.

As soon as the control lamp ⑥ glows green the appliance is fully charged and you can disconnect it from the mains power supply.

### NOTICE

- ▶ For the initial charging, the appliance requires about 80 minutes to fully charge.
- ▶ First recharge the appliance when the control lamps ⑥ indicate, by alternately flashing red and green, that the battery charge level is low.

## Tips and Tricks

### NOTICE

- ▶ Do not use the appliance if...
    - You have a sunburn on the specific part of the body.
    - Skin irritation or redness is extant.
    - You have a skin disease such as, for example, neurodermatitis.
    - You have pimples, moles or warts on the specific parts of the body.
    - You have wounds, open sores or raised scars on the specific parts of the body.
  - ▶ First test the appliance on a small hidden location to establish the skin compatibility.
- 
- The hairs should be between 0.3 cm and 0.5 cm long. Shorter hairs are not gripped by the tweezers and plucking out longer hairs is very painful. If needs be, shorten long hair.
  - The skin must be free of grease or cream residues. Otherwise, the tweezers will stick/soil and the efficiency of the appliance will be reduced.
  - The skin must be completely dry.
  - The best time for epilation is in the evening after a shower. Then the skin is somewhat softened, so that the hairs can be plucked out easily. In addition, the skin can recover overnight, and any skin reddening will recede.
  - Before epilation, treat the skin with a peeling or a massage glove. This helps remove dead skin cells, ingrowing hairs are avoided, and fine hairs stand proud. This enables the appliance to grip the hairs better.
  - After epilation, nurture the skin with a moisturising lotion or cream. Ideally, the cream will contain aloe vera or camomile extracts to soothe and maintain the skin.

## Epilation

If the body parts to be epilated are prepared:

- 1) Rub your hand once more against the growth direction of the hairs to be removed. Through this the hairs will be raised so that they can be better captured by the tweezers.
- 2) Remove the protective cap ❶ from the epilator head ❷.
- 3) If necessary, fit the massage roller attachment ❸ onto the epilator head ❷. The massage rollers stimulate the skin and thus ensure a gentler epilation experience.
- 4) Press the travel lock ❹ and slide the speed switch ❺ upwards to the desired speed level:
  - Level 1: for sensitive areas (armpits and bikini line)
  - Level 2: for legs

During operation, the LED light ❸ illuminates the skin area being depilated.

- 5) Hold the skin tight with one hand.
- 6) Place the epilator perpendicular to the skin and, without exerting any pressure, move it **against** the direction of the hair growth. Thereby, the side with the speed switch ❺ must face towards you. Do not make back and forth or circular movements. Always start anew and pass over the body part to be epilated several times, so that all of the hair is removed.

### NOTICE

- It may be that the hair grows back after a few days. The reason for this is that these hairs were too short to be removed during the last epilation session.



- 7) When you are finished with the treatment, place the speed switch **5** to "0".
- 8) Clean the epilator head **2** as described in the section "Cleaning and Care".
- 9) If necessary, remove the massage roller attachment **9** and place the protective cap **1** on the epilator head **2**.

### NOTICE

- ▶ Stop using the epilator head **2** immediately if it is damaged! To order a new epilator head **2**, please contact the Service Department (see section "**Ordering replacement parts**"). To replace the epilator head **2**, please proceed as follows:
  - Press the two restraint fixtures **3** together, and at the same time pull the epilator head **2** upwards.
  - Press the new epilator head **2** onto the appliance. The epilator head **2** must click into place.

## Cleaning and Care

### RISK OF ELECTRIC SHOCK

- ▶ Before cleaning, disconnect the appliance from the mains power adapter ⑩ and the mains power adapter ⑩ from the main power supply.

### WARNING! PROPERTY DAMAGE!

- ▶ NEVER submerge the appliance in water or other liquids!
  - After every use clean the epilator head ② with the supplied cleaning brush ⑫ to remove loose hairs.
  - Disinfect the epilator head ② regularly by spraying and cleaning it with disinfectant spray.
  - To thoroughly clean the epilator head ② you can remove it from the appliance:
    - Press the two restraint fixtures ③ together and at the same time pull the epilator head ② upwards.
    - Clean the epilator head ② under running water and then allow it to dry.
    - Place the epilator head ② back onto the appliance. The epilator head ② must audibly engage.
  - Clean the appliance housing and the mains power adapter ⑩ with a moist cloth. If required, use some mild detergent on the cloth. Ensure that the appliance is completely dry before the next use.

## Storage

- Always protect the epilator head **2** with the supplied protective cap **1**.
- Store the appliance, the cleaning brush **12** and the mains power adapter **10** in the storage pouch **11**.
- Store the appliance at a dry and dustfree location.

## Troubleshooting

Problem	Cause	Solution
The appliance does not function.	The battery is drained.	Recharge the appliance.
	The appliance is defective.	In this case, contact Customer Services.
The appliance only runs slowly.	The battery is drained.	Recharge the appliance.
The plucking of the hairs is very painful.	The hairs may be too long.	Shorten the hairs to about 0.3 – 0.5 cm. See also the section "Tips and Tricks".
Not all hairs are plucked.	It is possible that the hairs are too short.	The hairs should have a length of 0.3 – 0.5 cm.
	You are working too fast.	Move the appliance more slowly over your skin.

## Disposal



**Never dispose of the appliance or the mains adapter in your normal domestic waste. This product is subject to the provision of European Directive 2012/19/EU WEEE (Waste Electrical and Electronic Equipment).**



Dispose of the appliance and the mains adapter via an approved disposal company or your municipal waste facility. Observe the currently applicable regulations. In case of doubt, please contact your waste disposal centre.

### NOTE

- ▶ The integrated rechargeable battery in this appliance cannot be removed for disposal. To prevent risks, the removal or replacement of the battery may only be carried out by the manufacturer or the manufacturer's customer service department or a similarly qualified person. When disposing of the appliance, indicate that the appliance contains batteries.



Your local community or municipal authorities can provide information on how to dispose of the worn-out product.



The packaging is made of environmentally friendly materials which you can dispose of at your local recycling centre.



Dispose of the packaging in an environmentally friendly manner. Note the labelling on the packaging and separate the packaging material components for disposal if necessary. The packaging material is labelled with abbreviations (a) and numbers (b) with the following meanings: 1–7: Plastics, 20–22: Paper and cardboard, 80–98: Composites.

## Ordering spare parts

You can order the following replacement parts for product SED 3.7 G3:



► 1 epilator head **2**



► 1 message roller attachment **9**

Order the replacement parts via the Service Hotline (see section „Service“) or simply visit our website at [www.kompernass.com](http://www.kompernass.com).



### NOTE

- Have the IAN number of the appliance ready (can be found on the cover of these operating instructions) when you place your order.

## Kompernass Handels GmbH warranty

Dear Customer,

This appliance has a 3-year warranty valid from the date of purchase. If this product has any faults, you, the buyer, have certain statutory rights. Your statutory rights are not restricted in any way by the warranty described below.

### Warranty conditions

The warranty period starts on the date of purchase. Please keep your receipt in a safe place. This will be required as proof of purchase.

If any material or manufacturing fault occurs within three years of the date of purchase of the product, we will either repair or replace the product for you or refund the purchase price (at our discretion). This warranty service requires that you present the defective appliance and the proof of purchase (receipt) within the three-year warranty period, along with a brief written description of the fault and of when it occurred.

If the defect is covered by the warranty, your product will either be repaired or replaced by us. The repair or replacement of a product does not signify the beginning of a new warranty period.

### Warranty period and statutory claims for defects

The warranty period is not prolonged by repairs effected under the warranty. This also applies to replaced and repaired components. Any damage and defects present at the time of purchase must be reported immediately after unpacking. Repairs carried out after expiry of the warranty period shall be subject to a fee.

### Scope of the warranty

This appliance has been manufactured in accordance with strict quality guidelines and inspected meticulously prior to delivery.

The warranty covers material faults or production faults. The warranty does not extend to product parts subject to normal wear and tear or to fragile parts which could be considered as consumable parts such as switches, batteries or parts made of glass.

The warranty does not apply if the product has been damaged, improperly used or improperly maintained. The directions in the operating instructions for the product regarding proper use of the product are to be strictly followed. Uses and actions that are discouraged in the operating instructions or which are warned against must be avoided.

This product is intended solely for private use and not for commercial purposes. The warranty shall be deemed void in cases of misuse or improper handling, use of force and modifications / repairs which have not been carried out by one of our authorised Service centres.

### Warranty claim procedure

To ensure quick processing of your case, please observe the following instructions:

- Please have the till receipt and the item number (e.g. IAN 12345) available as proof of purchase.
- You will find the item number on the type plate on the product, an engraving on the product, on the front page of the operating instructions (below left) or on the sticker on the rear or bottom of the product.
- If functional or other defects occur, please contact the service department listed either by **telephone** or by **e-mail**.
- You can return a defective product to us free of charge to the service address that will be provided to you. Ensure that you enclose the proof of purchase (till receipt) and information about what the defect is and when it occurred.



You can download these instructions along with many other manuals, product videos and installation software at [www.lidl-service.com](http://www.lidl-service.com).

This QR code will take you directly to the Lidl service page ([www.lidl-service.com](http://www.lidl-service.com)) where you can open your operating instructions by entering the item number (IAN) 123456.

## Service

### **GB** Service Great Britain

Tel.: 0800 404 7657

E-Mail: [kompernass@lidl.co.uk](mailto:kompernass@lidl.co.uk)

### **IE** Service Ireland

Tel.: 1890 930 034

(0,08 EUR/Min., (peak))

(0,06 EUR/Min., (off peak))

E-Mail: [kompernass@lidl.ie](mailto:kompernass@lidl.ie)

### **CY** Service Cyprus

Tel.: 8009 4409

E-Mail: [kompernass@lidl.com.cy](mailto:kompernass@lidl.com.cy)

IAN 331147\_1907

## Importer

Please note that the following address is not the service address. Please use the service address provided in the operating instructions.

KOMPERNASS HANDELS GMBH

BURGSTRASSE 21

44867 BOCHUM

GERMANY

[www.kompernass.com](http://www.kompernass.com)





## Περιεχόμενα

<b>Εισαγωγή</b> .....	<b>24</b>
Πνευματικά δικαιώματα .....	24
<b>Χρήση σύμφωνα με τους κανονισμούς</b> .....	<b>24</b>
<b>Σύνολο παράδοσης</b> .....	<b>25</b>
<b>Στοιχεία χειρισμού</b> .....	<b>26</b>
<b>Τεχνικές πληροφορίες</b> .....	<b>27</b>
<b>Υποδείξεις ασφαλείας</b> .....	<b>29</b>
<b>Λειτουργία δικτύου</b> .....	<b>32</b>
<b>Λειτουργία συσσωρευτή</b> .....	<b>33</b>
<b>Υποδείξεις και τεχνάσματα</b> .....	<b>33</b>
<b>Αποτρίχωση</b> .....	<b>34</b>
<b>Καθαρισμός και φροντίδα</b> .....	<b>36</b>
<b>Αποθήκευση</b> .....	<b>37</b>
<b>Αντιμετώπιση σφαλμάτων</b> .....	<b>38</b>
<b>Απόρριψη</b> .....	<b>39</b>
<b>Παραγγελία ανταλλακτικών</b> .....	<b>40</b>
<b>Εγγύηση της Kompnass Handels GmbH</b> .....	<b>41</b>
Σέρβις .....	43
Εισαγωγέας .....	43

## **Εισαγωγή**

Συγχαρητήρια για την αγορά της νέας σας συσκευής.

Αποφασίσατε έτσι την απόκτηση ενός προϊόντος υψηλής ποιότητας. Οι οδηγίες χειρισμού είναι τμήμα αυτού του προϊόντος. Περιέχουν σημαντικές υποδείξεις για την ασφάλεια, τη χρήση και την απόρριψη. Πριν από τη χρήση του προϊόντος εξοικειωθείτε με όλες τις υποδείξεις χειρισμού και ασφάλειας. Χρησιμοποιείτε το προϊόν μόνο όπως περιγράφεται και για τα αναφερόμενα πεδία χρήσης. Σε περίπτωση παράδοσης του προϊόντος σε τρίτους, παραδίδετε και όλα τα έγγραφα.

## **Πνευματικά δικαιώματα**

Αυτές οι οδηγίες έχουν προστασία πνευματικών δικαιωμάτων.

Κάθε αναπαραγωγή ή κάθε ανατύπωση ακόμα και τμηματικά καθώς και η αναπαραγωγή των απεικονίσεων ακόμα και σε τροποποιημένη μορφή επιτρέπονται μόνο κατόπιν έγγραφης έγκρισης του κατασκευαστή.

## **Χρήση σύμφωνη με τους κανονισμούς**

Αυτή η συσκευή προορίζεται αποκλειστικά για αποτρίχωση ανθρώπινων τριχών σε ιδιωτικά νοικοκυριά. Μην τη χρησιμοποιείτε για επαγγελματικό σκοπό! Μία άλλη ή διαφορετική χρήση από τα ανωτέρω αναφερόμενα ισχύει ως μη σύμφωνη με τους κανονισμούς.

Απαιτήσεις κάθε είδους λόγω ζημιών από χρήση μη σύμφωνη με τους κανονισμούς, από ακατάλληλες επισκευές, από μη επιτρεπόμενες τροποποιήσεις ή χρήση μη εγκεκριμένων εξαρτημάτων, αποκλείονται.

Την ευθύνη για τους κινδύνους φέρει αποκλειστικά ο χρήστης.

## Σύνολο παράδοσης

Η συσκευή παραδίδεται κανονικά με τα εξής στοιχεία:

- Συσκευή αποτρίχωσης
- Προστατευτικό κάλυμμα
- Προσάρτημα ρολών μασάζ
- Προσαρμογέας δικτύου
- Πινέλο καθαρισμού
- Σάκος φύλαξης
- Οδηγίες χειρισμού

Αφαιρέστε όλα τα εξαρτήματα της συσκευής από το χαρτοκιβώτιο και απομακρύνετε όλα τα υλικά συσκευασίας. Ελέγχετε την παράδοση ως προς την πληρότητα και εμφανείς φθορές.

### ΥΠΟΔΕΙΞΕΙΣ

- ▶ Η σακούλα φύλαξης βρίσκεται κατά την αποστολή κάτω από την πλαστική υποδοχή, στην οποία βρίσκεται και η συσκευή.
- ▶ Σε ένα ελλiptές σύνολο αποστολής ή σε περίπτωση ζημιών λόγω ελλiptούς συσκευασίας ή μέσω της μεταφοράς, απευθυνθείτε στην ανοικτή τηλεφωνική γραμμή εξυπηρέτησης (βλέπε Κεφάλαιο **Σέρβις**).

## Στοιχεία χειρισμού



Εικόνα Α:



- 1 Προστατευτικό καπάκι
- 2 Κεφαλή αποτρίχωσης
- 3 Ασφαλίσεις για την κεφαλή αποτρίχωσης
- 4 Ασφάλεια ταξιδιού
- 5 Διακόπτης ταχύτητας
- 6 Λυχνία ελέγχου κόκκινη/ πράσινη
- 7 Υποδοχή για τον αντάπτορα δικτύου
- 8 Λυχνία LED
- 9 Προσάρτημα ρολών μασάζ

Εικόνα Β:

- 10 Αντάπτορας δικτύου
- 11 Σάκος φύλαξης
- 12 Πινέλο καθαρισμού

## Τεχνικές πληροφορίες

Προσαρμογέας δικτύου	
Τύπος	ZDM045100BS
Κατασκευαστής	E-TEK Electronics Manufactory Co., Ltd. Αριθμός εμπορικού μητρώου: 91440300755667743W Διεύθυνση: B, 3 Bldg, Tangwupu Industrial Park, Yanchuan, Songgang Subdistrict Bao'an District Shenzhen, Guangdong 518105 Λαϊκή Δημοκρατία της Κίνας
Τάση εισόδου	100 - 240 V ~ (εναλλασσόμενο ρεύμα), 50/60 Hz
Κατανάλωση ρεύματος	0,2 A
Τάση εξόδου	4,5 V = (συνεχές ρεύμα)
Ρεύμα εξόδου	1,0 A
Ισχύς εξόδου	4,5 W
Μέση απόδοση κατά τη λειτουργία	≥ 72,81 %
Απόδοση με ελάχιστο φορτίο (10%)	≥ 63,77% (δεδομένα αναφοράς)
Κατανάλωση ισχύος με μηδενικό φορτίο	0,1 W max.
Κατηγορία προστασίας	II /  (διπλή μόνωση)
Πολικότητα	

Τροφοδοτικό μεταγωγής	
Κατηγορία απόδοσης 6	
Ανθεκτικός σε βραχυκυκλώματα μετασχηματιστής ασφάλειας	
Ονομαστική θερμοκρασία περιβάλλοντος (ta)	40°C
Είδος προστασίας	IP 20: Προστασία έναντι διείσδυσης στερεών ξένων σωμάτων με διάμετρο > 12,5 χιλ.
<b>Συσκευή</b>	
Τάση εισόδου	4,5 V ===
Κατανάλωση ρεύματος	1,0 A
Συσσωρευτής ιόντων λιθίου	3,7 V === 700 mAh

**ΥΠΟΔΕΙΞΕΙΣ**

Το προϊόν είναι εξοπλισμένο με συσσωρευτή λιθίου-ιόντων ή συνοδεύεται από αυτόν.

## Υποδείξεις ασφαλείας

### ΚΙΝΔΥΝΟΣ ΗΛΕΚΤΡΟΠΛΗΞΙΑΣ

- ▶ Συνδέετε τη συσκευή μόνο σε μια σύμφωνα με τις προδιαγραφές εγκατεστημένη πρίζα με μια τάση δικτύου 100 – 240 V ~, 50/60 Hz.
- ▶ Σε βλάβες λειτουργίας και πριν από τον καθαρισμό της συσκευής τραβάτε τον αντάπτορα από την πρίζα.
- ▶ Τραβάτε πάντα το καλώδιο δικτύου από την πρίζα πιάνοντας από το βύσμα, μην τραβάτε από το ίδιο το καλώδιο.
- ▶ Μη λυγίζετε ή συμπιέζετε το καλώδιο δικτύου και τοποθετήστε το κατά τέτοιο τρόπο ώστε να μην μπορεί κανείς να το πατήσει ή να σκοντάψει σε αυτό.
- ▶ Προσέξτε ώστε κατά τη λειτουργία το καλώδιο δικτύου να μη βρέχεται ή υγραίνεται. Οδηγείστε το κατά τέτοιο τρόπο ώστε να μην πιάνεται ή φθείρεται.



**⚠ ΚΙΝΔΥΝΟΣ ΗΛΕΚΤΡΟΠΛΗΞΙΑΣ**

- ▶ Εάν η συσκευή έχει ζημιά, μη συνεχίσετε σε καμία περίπτωση τη χρήση, ώστε να αποφύγετε κινδύνους.
- ▶ Μη χρησιμοποιείτε τη συσκευή σε εξωτερικό χώρο.
- ▶ Μην τυλίγετε το καλώδιο δικτύου γύρω από τη συσκευή και προστατεύετέ το από φθορές.
- ▶ Ποτέ μην πιάνετε τη συσκευή, το καλώδιο τροφοδοσίας και το φιν με βρεγμένα χέρια.
- ▶ ΠΡΟΣΟΧΗ! Διατηρείτε τη συσκευή στεγνή.
- ▶ Ποτέ μη χρησιμοποιείτε τη συσκευή κοντά σε νερό, κυρίως όχι κοντά σε λεκάνες πλύσης, μπανιέρες ή παρόμοια σημεία. Υπάρχει κίνδυνος από την ύπαρξη νερού ακόμα και όταν η συσκευή είναι απενεργοποιημένη. Γι'αυτό βγάζετε μετά από κάθε χρήση τον αντάπτορα. Ως συμπληρωματική προστασία προτείνεται η εγκατάσταση μιας διάταξης προστασίας εσφαλμένου ρεύματος με ένα ρεύμα απεμπλοκής αξιολόγησης όχι μεγαλύτερο από 30 mA στο κύκλωμα ρεύματος του μπάνιου. Συμβουλευτείτε τον ηλεκτρολόγο σχετικά με αυτό το θέμα.

## **⚠ ΠΡΟΕΙΔΟΠΟΙΗΣΗ! ΚΙΝΔΥΝΟΣ ΤΡΑΥΜΑΤΙΣΜΟΥ!**

- ▶ Στην περίπτωση που η συσκευή έχει πέσει κάτω ή έχει βλάβη, δεν επιτρέπεται να τη θέτετε άλλο σε λειτουργία. Παραδίδετε τη συσκευή προς έλεγχο και εάν απαιτείται για επισκευή σε εξειδικευμένο προσωπικό.
- ▶ Δεν επιτρέπεται να ανοίγετε ή επισκευάζετε το περίβλημα της συσκευής από μόνοι σας. Σε αυτή την περίπτωση δεν υπάρχει ασφάλεια και η εγγύηση ακυρώνεται. Η ελαττωματική συσκευή πρέπει να επισκευάζεται μόνο από εξουσιοδοτημένο ειδικό προσωπικό.
- ▶ Χρησιμοποιείτε τη συσκευή μόνο με τον επισυναπτόμενο προσαρμογέα δικτύου.
- ▶ Φορτίζετε τη συσκευή μόνο με τον επισυναπτόμενο προσαρμογέα δικτύου.
- ▶ Αυτή η συσκευή επιτρέπεται να χρησιμοποιείται από παιδιά άνω των 8 ετών, καθώς και από άτομα με περιορισμένες φυσικές, αισθητηριακές ή νοητικές ικανότητες ή ελλείψεις από άποψη εμπειρίας και γνώσεων, εφόσον επιτηρούνται ή έχουν ενημερωθεί αναφορικά με την ασφαλή χρήση της συσκευής και κατανοούν τους προκύπτοντες κινδύνους.

## **⚠ ΠΡΟΕΙΔΟΠΟΙΗΣΗ! ΚΙΝΔΥΝΟΣ ΤΡΑΥΜΑΤΙΣΜΟΥ!**

- ▶ Τα παιδιά δεν επιτρέπεται να παίζουν με τη συσκευή.
- ▶ Ο καθαρισμός και η συντήρηση χρήστη δεν επιτρέπεται να διεξάγονται από παιδιά, χωρίς επιτήρηση.

## **ΠΡΟΣΟΧΗ! ΥΛΙΚΕΣ ΖΗΜΙΕΣ!**



Χρησιμοποιείτε τη συσκευή μόνο σε εσωτερικούς χώρους.

## **Λειτουργία δικτύου**

- 1) Τοποθετήστε το βύσμα σύνδεσης του αντάππορα δικτύου **10** στην υποδοχή **7** στη συσκευή. Εξασφαλίστε ότι ο διακόπτης ταχύτητας **5** βρίσκεται στο „0”.
- 2) Εισάγετε τον αντάππορα δικτύου **10** σε μια πρίζα. Η λυχνία ελέγχου **6** ανάβει κόκκινη και δείχνει έτσι τη διαδικασία φόρτισης. Η συσκευή είναι αμέσως έτοιμη για λειτουργία.

## Λειτουργία συσσωρευτή

- 1) Τοποθετήστε το βύσμα σύνδεσης του αντάππορα δικτύου ⑩ στην υποδοχή ⑦ στη συσκευή. Εξασφαλίστε ότι ο διακόπτης ταχύτητας ⑤ βρίσκεται στο „0”.
- 2) Εισάγετε τον αντάππορα δικτύου ⑩ σε μια πρίζα. Η λυχνία ελέγχου ⑥ ανάβει κόκκινη και δείχνει έτσι τη διαδικασία φόρτισης. Μόλις η λυχνία ελέγχου ⑥ ανάψει πράσινη, η συσκευή έχει φορτιστεί πλήρως και μπορείτε να την αποσυνδέσετε από το δίκτυο ρεύματος.

### ΥΠΟΔΕΙΞΗ

- ▶ Κατά την πρώτη φόρτιση, η συσκευή απαιτεί περ. 80 λεπτά, ώστε να φορτιστεί πλήρως.
- ▶ Φορτίστε τη συσκευή πάλι μόνο όταν η λυχνία ελέγχου ⑥, μέσω εναλλασσόμενου κόκκινου - πράσινου αναβοσβήσματος, προβάλλει χαμηλή φόρτιση του συσσωρευτή.

## Υποδείξεις και τεχνάσματα

### ΥΠΟΔΕΙΞΗ

- ▶ Μη χρησιμοποιείτε τη συσκευή, εάν ...
  - Έχετε ηλιακό έγκαυμα στις αντίστοιχες θέσεις του σώματος.
  - Υπάρχουν δερματικοί ερεθισμοί ή κοκκινίλες.
  - Έχετε κάποια δερματική πάθηση όπως για παράδειγμα νευροδερματίτιδα.
  - Έχετε σπυράκια ή κρεατοελιές στις αντίστοιχες θέσεις του σώματος.
  - Έχετε πληγές, ανοιχτές πληγές ή ανάγλυφες ουλές στις αντίστοιχες θέσεις του σώματος.
- ▶ Δοκιμάστε πρώτα τη συσκευή σε ένα μικρό, κρυφό σημείο, ώστε να ελέγξετε την ανοχή του δέρματος.

- Οι τρίχες πρέπει να έχουν ένα μήκος μεταξύ 0,3 εκ. και 0,5 εκ.. Οι πιο κοντές τρίχες δεν πιάνονται από τις τσιμπίδες και το τράβηγμα προς τα έξω μακρύτερων τριχών είναι εξαιρετικά επίπονο. Εάν απαιτείται κονταίνετε τις μακρύτερες τρίχες.
- Το δέρμα πρέπει να είναι ελεύθερο από υπολείμματα λιπαρών ουσιών ή κρεμών. Αλλιώς οι τσιμπίδες κολλάνε/ βρομίζονται και η απόδοση της συσκευής μειώνεται.
- Το δέρμα πρέπει να είναι εντελώς στεγνό.
- Είναι καλύτερο να κάνετε αποτρίχωση το βράδυ μετά το μπάνιο. Τότε το δέρμα είναι κάπως πιο μαλακό και οι τρίχες μπορούν να αφαιρούνται πιο εύκολα. Εκτός αυτού το δέρμα μπορεί να ξεκουραστεί κατά τη διάρκεια της νύχτας και ενδεχόμενα κοκκινίσματα μειώνονται.
- Πριν από την αποτρίχωση κάντε ένα πίλινγκ ή μασάζ με ειδικό γάντι στο δέρμα. Έτσι απομακρύνονται νεκρά κύτταρα του δέρματος, οι αναπτυσσόμενες προς τα μέσα τρίχες αποφεύγονται και αναπτύσσονται λεπτές τρίχες. Έτσι η συσκευή μπορεί να πιάνει καλύτερα τις τρίχες.
- Μετά την αποτρίχωση φροντίζετε το δέρμα με μια λοσιόν ή κρέμα ενυδάτωσης. Το ιδανικό είναι η κρέμα να περιέχει αλόη ή εκχυλίσματα χαμομηλιού ώστε να καταπραΰνεται το δέρμα και να παρέχεται φροντίδα.

## Αποτρίχωση

Όταν τα σημεία του σώματος που θα αποτριχωθούν είναι έτοιμα:

- 1) Χαϊδέψτε άλλη μια φορά με το χέρι αντίθετα από την κατεύθυνση ανάπτυξης πάνω από τις τρίχες που θα αφαιρεθούν. Έτσι κατευθύνετε τις τρίχες με τέτοιο τρόπο ώστε να μπορούν να πιαστούν καλύτερα από τις τσιμπίδες.
- 2) Απομακρύνετε το προστατευτικό καπάκι **1** από την κεφαλή αποτρίχωσης **2**.

- 3) Τοποθετήστε εάν απαιτείται το προσάρτημα ρολών μασάζ ⑨ επάνω στην κεφαλή αποτρίχωσης ②. Τα ρολά μασάζ τονώνουν τις περιοχές του δέρματος και φροντίζουν έτσι για μια πιο απαλή εμπειρία αποτρίχωσης.
- 4) Πιέστε την ασφάλεια ταξιδιού ④ και ωθήστε το διακόπτη ταχύτητας ⑤ προς τα επάνω στην επιθυμητή βαθμίδα ταχύτητας:
- Βαθμίδα 1: για ευαίσθητες ζώνες (τομέας μασχάλης και ζώνη μπικίνι)
  - Βαθμίδα 2: για τα πόδια
- Κατά τη διάρκεια της λειτουργίας, η λυχνία LED ⑧ φωτίζει την περιοχή του δέρματος στην οποία γίνεται αποτρίχωση.
- 5) Τεντώστε με το ένα χέρι το δέρμα.
- 6) Τοποθετήστε τη συσκευή αποτρίχωσης κάθετα επάνω στο δέρμα και οδηγήστε την χωρίς να εξασκείτε πίεση **αντίθετα** από την κατεύθυνση ανάπτυξης των τριχών. Η πλευρά με τον ρυθμιστή ταχύτητας ⑤ πρέπει τότε να δείχνει προς εσάς. Μη διεξάγετε κινήσεις πέρα - δώθε ή κυκλικές κινήσεις.  
Ξεκινάτε πάντα από την αρχή και περνάτε πολλές φορές πάνω από τις θέσεις που αποτριχώνονται, ώστε να απομακρύνονται όλες οι τρίχες.

## ΥΠΟΔΕΙΞΗ

- ▶ Μπορεί μετά από μερικές ημέρες να ξαναμεγαλώσουν τρίχες. Αυτό εξαρτάται από το εάν αυτές οι τρίχες ήταν ακόμα πολύ κοντές κατά την τελευταία αποτρίχωση για να αφαιρεθούν.
- 7) Όταν τελειώσετε με τη διαδικασία αποτρίχωσης, ωθήστε το διακόπτη ταχύτητας ⑤ στο „0“.
- 8) Καθαρίστε την κεφαλή αποτρίχωσης ② όπως περιγράφεται στο κεφάλαιο „Καθαρισμός και φροντίδα“.
- 9) Εάν απαιτείται, αφαιρέστε το προσάρτημα ρολών μασάζ ⑨ και τοποθετήστε το προστατευτικό κάλυμμα ① στην κεφαλή αποτρίχωσης ②.

## ΥΠΟΔΕΙΞΗ

- ▶ Εάν η κεφαλή αποτρίχωσης ❷ έχει χαλάσει, μη συνεχίζετε τη χρήση της! Για να παραγγείλετε νέα κεφαλή αποτρίχωσης ❷, απευθυνθείτε στο τμήμα σέρβις (βλ. Κεφάλαιο «*Παραγγελία ανταλλακτικών*»). Για να αντικαταστήσετε την κεφαλή αποτρίχωσης ❷, ακολουθήστε την εξής διαδικασία:
  - Πιέστε και τις δύο ασφαλίσεις ❸ και τραβήξτε ταυτόχρονα την κεφαλή αποτρίχωσης ❷ προς τα επάνω.
  - Τοποθετήστε τη νέα κεφαλή αποτρίχωσης ❷ στη συσκευή. Η κεφαλή αποτρίχωσης ❷ πρέπει να κουμπώσει με έναν χαρακτηριστικό ήχο.

## Καθαρισμός και φροντίδα

### ΚΙΝΔΥΝΟΣ ΗΛΕΚΤΡΟΠΛΗΞΙΑΣ

- ▶ Πριν από κάθε καθαρισμό αποσυνδέετε τη συσκευή από τον αντάππορα δικτύου ❶ και τον αντάππορα δικτύου ❶ από το δίκτυο ρεύματος.

### ΠΡΟΣΟΧΗ! ΥΛΙΚΕΣ ΖΗΜΙΕΣ!

- ▶ Ποτέ μη βυθίζετε τη συσκευή σε νερό ή σε άλλα υγρά!
- Καθαρίζετε μετά από κάθε χρήση την κεφαλή αποτρίχωσης ❷ με το απεσταλμένο πινέλο καθαρισμού ❶, ώστε να απομακρύνετε τρίχες που έχουν κοπεί.
- Απολυμαίνετε την κεφαλή αποτρίχωσης ❷ τακτικά, ψεκάζοντας και καθαρίζοντας την με απολυμαντικό σπρέι.
- Για να καθαρίσετε την κεφαλή αποτρίχωσης ❷ λεπτομερώς, μπορείτε να την απομακρύνετε από τη συσκευή:
  - Πιέστε τις δύο ασφαλίσεις ❸ μαζί και τραβήξτε ταυτόχρονα την κεφαλή αποτρίχωσης ❷ προς τα επάνω.

- Καθαρίστε την κεφαλή αποτρίχωσης **2** κάτω από τρεχούμενο νερό και αφήστε την να στεγνώσει.
- Τοποθετήστε πάλι την κεφαλή αποτρίχωσης **2** επάνω στη συσκευή. Η κεφαλή αποτρίχωσης **2** πρέπει να κουμπώνει με ήχο.
- Σκουπίστε τη συσκευή και τον αντάπτορα δικτύου **10** με ένα νωπό πανί. Εάν χρειάζεται βάλτε ένα απαλό καθαριστικό μέσο στο πανί. Εξασφαλίστε ότι η συσκευή έχει στεγνώσει πλήρως πριν από την επόμενη χρήση.

## Αποθήκευση

- Προστατεύετε την κεφαλή αποτρίχωσης **2** πάντα με το απεσταλμένο προστατευτικό καπάκι **1**.
- Φυλάτε τη συσκευή, το πινέλο καθαρισμού **12** και τον αντάπτορα δικτύου **10** στη σακούλα φύλαξης **11**.
- Φυλάτε τη συσκευή σε έναν στεγνό χώρο χωρίς σκόνη.



## Αντιμετώπιση σφαλμάτων

Πρόβλημα	Αιτία	Λύση
Η συσκευή δε λειτουργεί.	Ο συσσωρευτής είναι άδειος.	Φορτίστε τη συσκευή.
	Η συσκευή είναι ελαττωματική.	Απευθυνθείτε στο τμήμα εξυπηρέτησης πελατών.
Η συσκευή λειτουργεί μόνο με αργό ρυθμό.	Ο συσσωρευτής είναι άδειος.	Φορτίστε τη συσκευή.
Η αφαίρεση των τριχών είναι πολύ επίπονη.	Οι τρίχες είναι ενδεχομένως πολύ μακριές.	Κονταίνετε τις τρίχες περ. στα 0,3 – 0,5 εκ. Προσέξτε επίσης το Κεφάλαιο „Υποδείξεις και τρικ“.
Δεν μαγκώνονται όλες οι τρίχες.	Είναι πιθανό, οι τρίχες να είναι πολύ κοντές.	Οι τρίχες πρέπει να έχουν ένα μήκος 0,3 – 0,5 εκ.
	Εργάζεστε πολύ γρήγορα.	Μετακινείτε τη συσκευή πιο αργά πάνω στο δέρμα.

## Απόρριψη



**Μην απορρίψετε τη συσκευή/προσαρμογέας δικτύου σε καμία περίπτωση στα οικιακά απορρίμματα. Αυτό το προϊόν υπόκειται στην ευρωπαϊκή οδηγία 2012/19/EU.**



Απορρίψτε τη συσκευή/προσαρμογέας μέσω μιας εγκεκριμένης επιχείρησης απόρριψης ή μέσω της κοινοτικής επιχείρησης απόρριψης. Τηρείτε τις ισχύουσες προδιαγραφές. Σε περίπτωση αμφιβολιών, επικοινωνείτε με την αρμόδια επιχείρηση απόρριψης.

### ΥΠΟΔΕΙΞΗ

- ▶ Δεν είναι δυνατή η αφαίρεση του ενσωματωμένου συσσωρευτή της συσκευής για απόρριψη. Η αφαίρεση ή η αντικατάσταση του συσσωρευτή επιτρέπεται να εκτελείται αποκλειστικά από τον κατασκευαστή ή το τμήμα εξυπηρέτησης πελατών ή ένα αντιστοίχως εξειδικευμένο άτομο, ώστε να αποφεύγονται κίνδυνοι. Κατά την απόρριψη πρέπει να υποδεικνύεται ότι αυτή η συσκευή περιέχει συσσωρευτές.



Για πληροφορίες σχετικά με τις δυνατότητες απόρριψης του προϊόντος που δεν χρησιμοποιείται πλέον, απευθυνθείτε στις αρμόδιες υπηρεσίες της κοινότητας ή του δήμου σας.



Η συσκευασία αποτελείται από φιλικά προς το περιβάλλον υλικά, τα οποία μπορείτε να απορρίψετε μέσω των τοπικών σημείων ανακύκλωσης.

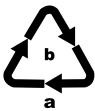

Απορρίψτε τη συσκευασία με φιλικό τρόπο προς το περιβάλλον. Λαμβάνετε υπόψη τη σήμανση στα διαφορετικά υλικά συσκευασίας και, εφόσον απαιτείται, ξεχωρίζετε τα. Τα υλικά συσκευασίας φέρουν σήμανση με συντομογραφίες (a) και ψηφία (b) με την εξής σημασία: 1-7: Πλαστικά, 20-22: Χαρτί και χαρτόνι, 80-98: Συνθετικά υλικά.

## Παραγγελία ανταλλακτικών

Μπορείτε να παραγγείλετε τα ακόλουθα ανταλλακτικά για το προϊόν SED 3.7 G3:



► 1 κεφαλή αποτριχώσης ❷



► 1 προσάρτημα ρολών  
μασάζ ❸

Παραγγείλετε τα ανταλλακτικά μέσω της ανοιχτής γραμμής σέρβις (βλ. Κεφάλαιο «Σέρβις») ή άμεσα μέσω της ιστοσελίδας μας [www.kompernass.com](http://www.kompernass.com).



### ΥΠΟΔΕΙΞΗ

- Για την παραγγελία σας να έχετε έτοιμο τον αριθμό ΙΑΝ που θα βρείτε στο κάλυμμα αυτών των οδηγιών χρήσης.

## Εγγύηση της Kompernass Handels GmbH

Αξιότιμη πελάτισσα, αξιότιμε πελάτη,

Η παρούσα συσκευή διαθέτει 3 χρόνια εγγύηση από την ημερομηνία αγοράς. Στην περίπτωση ελλείψεων στο προϊόν έχετε νομικά δικαιώματα έναντι του πωλητή του προϊόντος. Αυτά τα νομικά δικαιώματα δεν περιορίζονται μέσω της κατωτέρω αναφερόμενης εγγύησης.

### Προϋποθέσεις εγγύησης

Η περίοδος εγγύησης ξεκινά την ημερομηνία αγοράς. Φυλάσσετε την απόδειξη αγοράς. Απαιτείται ως αποδεικτικό αγοράς.

Εάν, εντός τριών ετών από την ημερομηνία αγοράς, παρατηρηθεί κάποιο σφάλμα υλικού ή κατασκευής στο προϊόν, θα επισκευάσουμε ή θα αντικαταστήσουμε (κατόπιν κρίσης μας) το προϊόν δωρεάν ή θα σας επιστραφεί το ποσό αγοράς. Η παρούσα εγγύηση προϋποθέτει ότι η ελαττωματική συσκευή και η απόδειξη αγοράς θα υποβληθούν μαζί με μια σύντομη περιγραφή αναφορικά με το πού βρίσκεται η έλλειψη και τότε παρατηρήθηκε, εντός της περιόδου των τριών ετών.

Εάν το ελάττωμα καλύπτεται από την εγγύησή μας, θα λάβετε το επισκευασμένο ή ένα νέο προϊόν.

### Περίοδος εγγύησης και νομικές απαιτήσεις λόγω ελλείψεων

Ο χρόνος εγγύησης δεν παρατείνεται μέσω της παροχής εγγύησης. Αυτό ισχύει και για εξαρτήματα, τα οποία έχουν αντικατασταθεί και επισκευαστεί. Ενδεχόμενες ήδη υπάρχουσες ζημιές και ελλείψεις κατά την αγορά πρέπει να γνωστοποιούνται αμέσως μετά την αποσυσκευασία. Μετά τη λήξη του χρόνου εγγύησης, τυχόν εμφανιζόμενες επισκευές χρεώνονται.

## Εύρος εγγύησης

Η συσκευή κατασκευάστηκε σύμφωνα με αυστηρές οδηγίες ποιότητας και ελέγχθηκε προσεκτικά πριν από την αποστολή.

Η εγγύηση ισχύει για σφάλματα υλικού ή κατασκευής. Η παρούσα εγγύηση δεν καλύπτει εξαρτήματα του προϊόντος που υπόκεινται σε φυσιολογική φθορά και, ως εκ τούτου, θεωρούνται αναλώσιμα εξαρτήματα ή ζημιές σε εύθραυστα εξαρτήματα, π.χ. διακόπτες, συσσωρευτές ή γυάλινα εξαρτήματα.

Η παρούσα εγγύηση ακυρώνεται εάν προκληθεί ζημιά στο προϊόν, εάν δεν γίνεται σωστή χρήση ή συντήρηση. Για μια σωστή χρήση του προϊόντος πρέπει να τηρούνται επακριβώς οι αναφερόμενες υποδείξεις στις οδηγίες χειρισμού. Σκοποί χρήσης και χειρισμοί που δεν συνιστώνται ή για τους οποίους υπάρχει προειδοποίηση πρέπει απαραίτητα να αποφεύγονται.

Το προϊόν προορίζεται μόνο για ιδιωτική και όχι για επαγγελματική χρήση. Σε περίπτωση κακής μεταχείρισης και ακατάλληλης χρήσης, χρήσης βίας και παρεμβάσεων, οι οποίες δεν διεξήχθησαν από το εξουσιοδοτημένο μας τμήμα σέρβις, η εγγύηση παύει να ισχύει.

## Διαδικασία σε περίπτωση εγγύησης

Για την εξασφάλιση γρήγορης επεξεργασίας του ζητήματός σας, τηρείτε τις ακόλουθες υποδείξεις:

- Για όλες τις ερωτήσεις έχετε έτοιμη την απόδειξη αγοράς και τον κωδικό προϊόντος (π.χ. IAN 12345) ως απόδειξη για την αγορά.
- Για τον κωδικό προϊόντος, ανατρέξτε στην πινακίδα τύπου στο προϊόν, σε μια ετικέτα στο προϊόν, στο εξώφυλλο των οδηγιών χρήσης (κάτω αριστερά) ή σε ένα αυτοκόλλητο στην πίσω ή κάτω πλευρά του προϊόντος.
- Εάν προκύψουν σφάλματα λειτουργίας ή άλλες ελλείψεις, επικοινωνήστε κατ' αρχήν με το ακόλουθο αναφερόμενο τμήμα σέρβις **τηλεφωνικά ή με E-Mail**.

- Ένα προϊόν που θεωρείται ελαττωματικό μπορείτε να το αποστείλετε ατελώς στην αναφερόμενη διεύθυνση του σέρβις επισυνάπτοντας την απόδειξη αγοράς (απόδειξη ταμείου) και αναφέροντας που βρίσκεται η έλλειψη και πότε εμφανίστηκε.



Στην ιστοσελίδα [www.lidl-service.com](http://www.lidl-service.com) μπορείτε να πραγματοποιήσετε λήψη των παρόντων ή άλλων οδηγιών χρήσης, βίντεο προϊόντων και λογισμικού.

Με αυτόν τον κωδικό QR μεταβαίνετε απευθείας στη σελίδα εξυπηρέτησης Lidl ([www.lidl-service.com](http://www.lidl-service.com)) και εισαγάγοντας τον κωδικό προϊόντος (IAN) 123456 μπορείτε να ανοίξετε τις αντίστοιχες οδηγίες χρήσης.

## Σέρβις

**GR** Σέρβις Ελλάδα

Tel.: 801 5000 019 (0,03 EUR/Min.)

E-Mail: [kompennass@lidl.gr](mailto:kompennass@lidl.gr)

**CY** Σέρβις Κύπρος

Tel.: 8009 4409

E-Mail: [kompennass@lidl.com.cy](mailto:kompennass@lidl.com.cy)

IAN 331147\_1907

## Εισαγωγέας

Η ακόλουθη διεύθυνση δεν είναι διεύθυνση σέρβις. Επικοινωνήστε, κατ' αρχήν, με την αναφερόμενη υπηρεσία σέρβις.

KOMPERNASS HANDELS GMBH

BURGSTRASSE 21

44867 BOCHUM

GERMANIA

[www.kompennass.com](http://www.kompennass.com)



## Inhaltsverzeichnis

<b>Einführung</b> .....	<b>46</b>
Urheberrecht .....	46
<b>Bestimmungsgemäße Verwendung</b> .....	<b>46</b>
<b>Lieferumfang</b> .....	<b>47</b>
<b>Bedienelemente</b> .....	<b>48</b>
<b>Technische Daten</b> .....	<b>49</b>
<b>Sicherheitshinweise</b> .....	<b>51</b>
<b>Netzbetrieb</b> .....	<b>54</b>
<b>Akkubetrieb</b> .....	<b>54</b>
<b>Tipps und Tricks</b> .....	<b>55</b>
<b>Epilieren</b> .....	<b>56</b>
<b>Reinigen und Pflegen</b> .....	<b>58</b>
<b>Lagerung</b> .....	<b>59</b>
<b>Fehlerbehebung</b> .....	<b>59</b>
<b>Entsorgung</b> .....	<b>60</b>
<b>Ersatzteile bestellen</b> .....	<b>61</b>
<b>Garantie der Kompernaß Handels GmbH</b> .....	<b>62</b>
Service .....	64
Importeur .....	65



## **Einführung**

Herzlichen Glückwunsch zum Kauf Ihres neuen Gerätes.

Sie haben sich damit für ein hochwertiges Produkt entschieden. Die Bedienungsanleitung ist Bestandteil dieses Produkts. Sie enthält wichtige Hinweise für Sicherheit, Gebrauch und Entsorgung. Machen Sie sich vor der Benutzung des Produkts mit allen Bedien- und Sicherheitshinweisen vertraut. Benutzen Sie das Produkt nur wie beschrieben und für die angegebenen Einsatzbereiche. Händigen Sie alle Unterlagen bei Weitergabe des Produkts an Dritte mit aus.

## **Urheberrecht**

Diese Dokumentation ist urheberrechtlich geschützt.

Jede Vervielfältigung bzw. jeder Nachdruck, auch auszugsweise, sowie die Wiedergabe der Abbildungen, auch im veränderten Zustand ist nur mit schriftlicher Zustimmung des Herstellers gestattet.

## **Bestimmungsgemäße Verwendung**

Dieses Gerät ist ausschließlich zum Epilieren von menschlichen Haaren in privaten Haushalten bestimmt. Benutzen Sie es nicht gewerblich! Eine andere oder darüber hinausgehende Benutzung gilt als nicht bestimmungsgemäß.

Ansprüche jeglicher Art wegen Schäden aus nicht bestimmungsgemäßer Verwendung, unsachgemäßen Reparaturen, unerlaubt vorgenommenen Veränderungen oder Verwendung nicht zugelassener Ersatzteile sind ausgeschlossen.

Das Risiko trägt allein der Benutzer.

## Lieferumfang

Das Gerät wird standardmäßig mit folgenden Komponenten geliefert:

- Epilierer
- Schutzkappe
- Massagerollenaufsatz
- Netzadapter
- Reinigungspinsel
- Aufbewahrungsbeutel
- Bedienungsanleitung

Entnehmen Sie alle Teile des Gerätes aus dem Karton und entfernen Sie sämtliches Verpackungsmaterial. Prüfen Sie die Lieferung auf Vollständigkeit und auf sichtbare Schäden.

### HINWEISE

- ▶ Der Aufbewahrungsbeutel befindet sich bei Auslieferung unter der Kunststoffschale, in der sich das Gerät befindet.
- ▶ Bei einer unvollständigen Lieferung oder Schäden infolge mangelhafter Verpackung oder durch Transport wenden Sie sich an die Service-Hotline (siehe Kapitel **Service**).

## **Bedienelemente**

Abbildung A:



- ① Schutzkappe
- ② Epilierkopf
- ③ Verriegelungen für Epilierkopf
- ④ Reisesicherung
- ⑤ Geschwindigkeitsschalter
- ⑥ Kontrollleuchte rot/grün
- ⑦ Buchse für Netzadapter
- ⑧ LED-Licht
- ⑨ Massagerollenaufsatz

Abbildung B:

- ⑩ Netzadapter
- ⑪ Aufbewahrungsbeutel
- ⑫ Reinigungspinsel

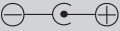
## Technische Daten

<b>Netzadapter</b>	
Typ	ZDM045100BS
Hersteller	E-TEK Electronics Manufactory Co., Ltd. Handelsregisternummer: 91440300755667743W Anschrift: B, 3 Bldg, Tangwupu Industrial Park, Yanchuan, Songgang Subdistrict Bao'an District Shenzhen, Guangdong 518105 P.R. China
Eingangsspannung	100 - 240 V ~ (Wechselstrom), 50/60 Hz
Stromaufnahme	0,2 A
Ausgangsspannung	4,5 V $\equiv$ (Gleichstrom)
Ausgangsstrom	1,0 A
Ausgangsleistung	4,5 W
Durchschnittliche Effizienz im Betrieb	$\geq 72,81\%$
Effizienz bei geringer Last (10 %)	$\geq 63,77\%$ (Referenzdatenwert)
Leistungsaufnahme bei Nulllast	0,1 W max.
Schutzklasse	II /  (Doppelisolierung)
Polarität	

Schaltnetzteil	
Effizienzklasse 6	
kurzschlussfester Sicherheitstransformator	
Nenn-Umgebungstemperatur (ta)	40 °C
Schutzart	IP 20: Schutz gegen Eindringen von festen Fremdkörpern mit einem Durchmesser > 12,5 mm
<b>Gerät</b>	
Eingangsspannung	4,5 V $\equiv$
Stromaufnahme	1,0 A
Akku	3,7 V $\equiv$ 700 mAh Li-ion Akku

**HINWEIS**

Das Produkt ist mit einem Lithium-Ionen-Akku ausgerüstet bzw. liegt dem Produkt bei.

## Sicherheitshinweise

### STROMSCHLAGGEFAHR

- ▶ Schließen Sie das Gerät nur an eine vorschriftsmäßig installierte Netzsteckdose mit einer Netzspannung von 100 – 240 V ~, 50/60 Hz an.
- ▶ Ziehen Sie bei Betriebsstörungen und bevor Sie das Gerät reinigen, den Netzadapter aus der Netzsteckdose.
- ▶ Ziehen Sie das Netzkabel stets am Netzadapter aus der Netzsteckdose, ziehen Sie nicht am Kabel selbst.
- ▶ Knicken oder quetschen Sie das Netzkabel nicht und verlegen Sie das Netzkabel so, dass niemand darauf treten oder darüber stolpern kann.
- ▶ Achten Sie darauf, dass im Betrieb das Netzkabel nicht nass oder feucht wird. Führen Sie es so, dass es nicht eingeklemmt oder beschädigt werden kann.
- ▶ Sollte das Gerät beschädigt sein, benutzen Sie es auf keinen Fall weiter, um Gefährdungen zu vermeiden.

**⚠ STROMSCHLAGGEFAHR**

- ▶ Verwenden Sie das Gerät nicht im Freien.
- ▶ Wickeln Sie das Netzkabel nicht um das Gerät und schützen Sie es vor Beschädigungen.
- ▶ Fassen Sie das Gerät, Netzkabel und -stecker nie mit nassen Händen an.
- ▶ **ACHTUNG!** Das Gerät trocken halten.
- ▶ Verwenden Sie das Gerät niemals in der Nähe von Wasser, insbesondere nicht in der Nähe von Waschbecken, Badewannen oder ähnlichen Gefäßen. Die Nähe von Wasser stellt eine Gefahr dar, auch wenn das Gerät ausgeschaltet ist. Ziehen Sie daher nach jedem Gebrauch den Netzadapter. Als zusätzlicher Schutz wird Ihnen die Installation einer Fehlerstrom-Schutzeinrichtung mit einem Bemessungsauslösestrom von nicht mehr als 30 mA im Badezimmer-Stromkreis empfohlen. Fragen Sie Ihren Elektroinstallateur um Rat.

**⚠️ WARNUNG! VERLETZUNGSGEFAHR!**

- ▶ Falls das Gerät heruntergefallen oder beschädigt ist, dürfen Sie es nicht mehr in Betrieb nehmen. Lassen Sie das Gerät von qualifiziertem Fachpersonal überprüfen und gegebenenfalls reparieren.
- ▶ Sie dürfen das Gerätegehäuse nicht selbst öffnen oder reparieren. In diesem Falle ist die Sicherheit nicht gegeben und die Gewährleistung erlischt. Lassen Sie das defekte Gerät nur von autorisiertem Fachpersonal reparieren.
- ▶ Benutzen Sie das Gerät nur mit dem mitgelieferten Netzadapter.
- ▶ Laden Sie das Gerät nur mit dem mitgelieferten Netzadapter auf.
- ▶ Dieses Gerät kann von Kindern ab 8 Jahren und darüber sowie von Personen mit verringerten physischen, sensorischen oder mentalen Fähigkeiten oder Mangel an Erfahrung und Wissen benutzt werden, wenn sie beaufsichtigt oder bezüglich des sicheren Gebrauchs des Gerätes unterwiesen wurden und die daraus resultierenden Gefahren verstehen.



**⚠️ WARNUNG! VERLETZUNGSGEFAHR!**

- ▶ Kinder dürfen nicht mit dem Gerät spielen.
- ▶ Reinigung und Benutzer-Wartung dürfen nicht von Kindern ohne Beaufsichtigung durchgeführt werden.

**ACHTUNG - SACHSCHADEN!**

Benutzen Sie das Gerät nur in Innenräumen.

## Netzbetrieb

- 1) Stecken Sie den Anschlussstecker des Netzadapters **10** in die Buchse **7** am Gerät. Stellen Sie sicher, dass der Geschwindigkeitsschalter **5** auf „0“ steht.
- 2) Stecken Sie den Netzadapter **10** in eine Netzsteckdose. Die Kontrollleuchte **6** leuchtet rot und zeigt damit den Aufladevorgang an. Das Gerät ist sofort betriebsbereit.

## Akkubetrieb

- 1) Stecken Sie den Anschlussstecker des Netzadapters **10** in die Buchse **7** am Gerät. Stellen Sie sicher, dass der Geschwindigkeitsschalter **5** auf „0“ steht.
- 2) Stecken Sie den Netzadapter **10** in eine Netzsteckdose. Die Kontrollleuchte **6** leuchtet rot und zeigt damit den Aufladevorgang an. Sobald die Kontrollleuchte **6** grün leuchtet, ist das Gerät vollständig geladen und Sie können das Gerät vom Stromnetz trennen.

**HINWEIS**

- ▶ Beim ersten Aufladen benötigt das Gerät ca. 80 Minuten, um vollständig aufzuladen.
- ▶ Laden Sie das Gerät erst wieder auf, wenn die Kontrollleuchte **6** durch abwechselndes rot-grünes Blinken eine niedrige Akkuladung anzeigt.

**Tipps und Tricks****HINWEIS**

- ▶ Benutzen Sie das Gerät nicht, wenn...
    - Sie einen Sonnenbrand an den betroffenen Körperstellen haben.
    - Hautreizungen oder -rötungen vorliegen.
    - Sie eine Hautkrankheit, wie zum Beispiel Neurodermitis, haben.
    - Sie Pickel, Muttermale oder Warzen an den betroffenen Körperstellen haben.
    - Sie Wunden, offene Wunden oder erhabene Narben an den betroffenen Körperstellen haben.
  - ▶ Testen Sie das Gerät erst an einer kleinen versteckten Stelle, um die Hautverträglichkeit zu testen.
- Die Haare sollten zwischen 0,3 cm und 0,5 cm lang sein. Kürzere Haare ergreifen die Pinzetten nicht und das Herausziehen von längeren Haaren ist sehr schmerzhaft. Kürzen Sie längere Haare gegebenenfalls.
  - Die Haut muss frei von Fett- oder Cremerückständen sein. Ansonsten verkleben/verschmutzen die Pinzetten und die Leistung des Gerätes wird vermindert.
  - Die Haut muss vollständig trocken sein.

- Epilieren Sie am Besten am Abend nach dem Duschen. Dann ist die Haut etwas aufgeweicht, so dass die Haare leichter herausgezupft werden können. Außerdem kann sich die Haut in der Nacht erholen und eventuelle Hautrötungen gehen zurück.
- Behandeln Sie die Haut vor dem Epilieren mit einem Peeling oder einem Massagehandschuh. Dadurch werden abgestorbene Hautschüppchen entfernt, einwachsende Haare werden vermieden und feine Haare stellen sich auf. Dadurch kann das Gerät die Haare besser greifen.
- Pflegen Sie die Haut nach dem Epilieren mit einer Feuchtigkeitslotion oder einer Creme. Idealerweise enthält die Creme Aloe Vera oder Kamillenextrakte, um die Haut zu beruhigen und zu pflegen.

## Epilieren

Wenn die zu epilierenden Körperstellen vorbereitet sind:

- 1) Streichen Sie mit der Hand noch einmal gegen die Wuchsrichtung über die zu entfernenden Haare. Damit richten Sie diese auf, so dass die Haare besser von den Pinzetten erfasst werden können.
- 2) Nehmen Sie die Schutzkappe **1** vom Epilierkopf **2** ab.
- 3) Setzen Sie ggf. den Massagerollenaufsatz **9** auf den Epilierkopf **2**. Die Massagerollen stimulieren die Hautpartie und sorgen so für ein sanfteres Epiliererlebnis.
- 4) Drücken Sie die Reisesicherung **4** und schieben Sie den Geschwindigkeitsschalter **5** nach oben auf die gewünschte Geschwindigkeitsstufe:
  - Stufe 1: für empfindliche Zonen (Achselbereich und Bikinizone)
  - Stufe 2: für Beine

Während des Betriebs beleuchtet das LED-Licht **8** die zu epilierende Hautpartie.

- 5) Halten Sie mit der einen Hand die Haut straff.
- 6) Setzen Sie den Epilierer senkrecht auf die Haut und fahren Sie ohne Druck auszuüben **entgegen** der Haarwuchsrichtung darüber. Die Seite mit dem Geschwindigkeitsschalter **5** muss dabei zu Ihnen weisen. Führen Sie keine Hin- und Herbewegungen oder Kreisbewegungen aus.  
Setzen Sie immer wieder neu an und fahren Sie mehrmals über die zu epilierenden Stellen, so dass alle Haare entfernt werden.

### HINWEIS

- ▶ Es kann sein, dass nach wenigen Tagen wieder Haare nachwachsen. Das liegt daran, dass diese Haare während des letzten Epilierens noch zu kurz waren, um entfernt zu werden.

- 7) Wenn Sie mit der Behandlung fertig sind, schieben Sie den Geschwindigkeitsschalter **5** auf „0“.
- 8) Reinigen Sie den Epilierkopf **2** wie im Kapitel „Reinigen und Pflegen“ beschrieben.
- 9) Nehmen Sie ggf. den Massagerollenaufsatz **9** ab und setzen Sie die Schutzkappe **1** auf den Epilierkopf **2**.

### HINWEIS

- ▶ Wenn der Epilierkopf **2** beschädigt ist, benutzen Sie diesen nicht weiter! Um einen neuen Epilierkopf **2** zu bestellen, wenden Sie sich an den Service (siehe Kapitel „Ersatzteile bestellen“). Um den Epilierkopf **2** auszutauschen, gehen Sie folgendermaßen vor:
  - Drücken Sie die beiden Verriegelungen **3** zusammen und ziehen Sie gleichzeitig den Epilierkopf **2** nach oben ab.
  - Stecken Sie den neuen Epilierkopf **2** auf das Gerät.  
Der Epilierkopf **2** muss hörbar einrasten.

## Reinigen und Pflegen

### STROMSCHLAGGEFAHR

- ▶ Trennen Sie vor jeder Reinigung das Gerät vom Netzadapter **10** und den Netzadapter **10** vom Stromnetz.

### ACHTUNG - SACHSCHADEN!

- ▶ Tauchen Sie das Gerät niemals in Wasser oder andere Flüssigkeiten!
- Reinigen Sie nach jeder Benutzung den Epilierkopf **2** mit dem mitgelieferten Reinigungspinsel **12**, um lose Haare zu entfernen.
- Desinfizieren Sie den Epilierkopf **2** regelmäßig, indem Sie ihn mit Desinfektionsspray besprühen und reinigen.
- Um den Epilierkopf **2** gründlich zu reinigen, können Sie diesen vom Gerät abnehmen:
  - Drücken Sie die beiden Verriegelungen **3** zusammen und ziehen Sie gleichzeitig den Epilierkopf **2** nach oben ab.
  - Reinigen Sie den Epilierkopf **2** unter fließendem Wasser und lassen Sie ihn trocknen.
  - Stecken Sie den Epilierkopf **2** wieder auf das Gerät. Der Epilierkopf **2** rastet hörbar ein.
- Wischen Sie das Gerät und den Netzadapter **10** mit einem feuchten Tuch ab. Bei Bedarf geben Sie ein mildes Reinigungsmittel auf das Tuch. Stellen Sie sicher, dass das Gerät vor der nächsten Benutzung vollständig trocken ist.

## Lagerung

- Schützen Sie den Epilierkopf ❷ immer mit der mitgelieferten Schutzkappe ❶.
- Bewahren Sie das Gerät, den Reinigungspinsel ❷ und den Netzadapter ❶ in dem Aufbewahrungsbeutel ❶ auf.
- Bewahren Sie das Gerät an einem trockenen und staubfreien Ort auf.

## Fehlerbehebung

Problem	Ursache	Lösung
Das Gerät funktioniert nicht.	Der Akku ist leer.	Laden Sie das Gerät.
	Das Gerät ist defekt.	Wenden Sie sich an den Kundenservice.
Das Gerät läuft nur langsam.	Der Akku ist leer.	Laden Sie das Gerät.
Das Herauszipfen der Haare ist sehr schmerzhaft.	Die Haare sind zu lang.	Kürzen Sie die Haare auf ca. 0,3 - 0,5 cm. Beachten Sie auch das Kapitel „Tipps und Tricks“.
Es werden nicht alle Haare erfasst.	Die Haare sind zu kurz.	Die Haare sollten eine Länge von 0,3 - 0,5 cm haben.
	Sie arbeiten zu schnell.	Bewegen Sie das Gerät langsamer über die Haut.

## Entsorgung



**Werfen Sie das Gerät und den Netzadapter keinesfalls in den normalen Hausmüll. Diese Produkte unterliegen der europäischen Richtlinie 2012/19/EU.**



Entsorgen Sie das Gerät und den Netzadapter über einen zugelassenen Entsorgungsbetrieb oder über Ihre kommunale Entsorgungseinrichtung. Beachten Sie die aktuell geltenden Vorschriften. Setzen Sie sich im Zweifelsfall mit Ihrer Entsorgungseinrichtung in Verbindung.

### HINWEIS

- ▶ Der integrierte Akku dieses Gerätes kann zur Entsorgung nicht entfernt werden. Der Ausbau oder Austausch des Akkus darf nur durch den Hersteller oder seinen Kundendienst oder eine ähnlich qualifizierte Person erfolgen, um Gefährdungen zu vermeiden. Bei der Entsorgung ist darauf hinzuweisen, dass dieses Gerät Akkus enthält.



Möglichkeiten zur Entsorgung des ausgedienten Produkts erfahren Sie bei Ihrer Gemeinde- oder Stadtverwaltung.



Die Verpackung besteht aus umweltfreundlichen Materialien, die Sie über die örtlichen Recyclingstellen entsorgen können.



Beachten Sie die Kennzeichnung auf den verschiedenen Verpackungsmaterialien und trennen Sie diese gegebenenfalls gesondert. Die Verpackungsmaterialien sind gekennzeichnet mit Abkürzungen (a) und Ziffern (b) mit folgender Bedeutung: 1–7: Kunststoffe, 20–22: Papier und Pappe, 80–98: Verbundstoffe.

## Ersatzteile bestellen

Folgende Ersatzteile können Sie zum Produkt SED 3.7 G3 bestellen:



► 1 Epilierkopf ②

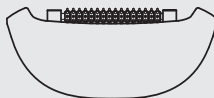

► 1 Massagerollenaufsatz ⑨

Bestellen Sie die Ersatzteile über unsere Service-Hotline (siehe Kapitel „Service“) oder bequem auf unserer Webseite unter [www.kompernass.com](http://www.kompernass.com):



### HINWEIS

- Halten Sie die IAN-Nummer, die Sie auf dem Umschlag dieser Bedienungsanleitung finden, für Ihre Bestellung bereit.



## **Garantie der Kompernaß Handels GmbH**

Sehr geehrte Kundin, sehr geehrter Kunde,

Sie erhalten auf dieses Gerät 3 Jahre Garantie ab Kaufdatum. Im Falle von Mängeln dieses Produkts stehen Ihnen gegen den Verkäufer des Produkts gesetzliche Rechte zu. Diese gesetzlichen Rechte werden durch unsere im Folgenden dargestellte Garantie nicht eingeschränkt.

### **Garantiebedingungen**

Die Garantiefrist beginnt mit dem Kaufdatum. Bitte bewahren Sie den Kassenbon gut auf. Dieser wird als Nachweis für den Kauf benötigt.

Tritt innerhalb von drei Jahren ab dem Kaufdatum dieses Produkts ein Material- oder Fabrikationsfehler auf, wird das Produkt von uns – nach unserer Wahl – für Sie kostenlos repariert, ersetzt oder der Kaufpreis erstattet. Diese Garantieleistung setzt voraus, dass innerhalb der Dreijahresfrist das defekte Gerät und der Kaufbeleg (Kassenbon) vorgelegt und schriftlich kurz beschrieben wird, worin der Mangel besteht und wann er aufgetreten ist.

Wenn der Defekt von unserer Garantie gedeckt ist, erhalten Sie das reparierte oder ein neues Produkt zurück. Mit Reparatur oder Austausch des Produkts beginnt kein neuer Garantiezeitraum.

### **Garantiezeit und gesetzliche Mängelansprüche**

Die Garantiezeit wird durch die Gewährleistung nicht verlängert. Dies gilt auch für ersetzte und reparierte Teile. Eventuell schon beim Kauf vorhandene Schäden und Mängel müssen sofort nach dem Auspacken gemeldet werden. Nach Ablauf der Garantiezeit anfallende

Reparaturen sind kostenpflichtig.

## **Garantieumfang**

Das Gerät wurde nach strengen Qualitätsrichtlinien sorgfältig produziert und vor Auslieferung gewissenhaft geprüft.

Die Garantieleistung gilt für Material- oder Fabrikationsfehler. Diese Garantie erstreckt sich nicht auf Produktteile, die normaler Abnutzung ausgesetzt sind und daher als Verschleißteile angesehen werden können oder für Beschädigungen an zerbrechlichen Teilen, z. B. Schalter, Akkus oder Teile, die aus Glas gefertigt sind.

Diese Garantie verfällt, wenn das Produkt beschädigt, nicht sachgemäß benutzt oder gewartet wurde. Für eine sachgemäße Benutzung des Produkts sind alle in der Bedienungsanleitung aufgeführten Anweisungen genau einzuhalten. Verwendungszwecke und Handlungen, von denen in der Bedienungsanleitung abgeraten oder vor denen gewarnt wird, sind unbedingt zu vermeiden.

Das Produkt ist nur für den privaten und nicht für den gewerblichen Gebrauch bestimmt. Bei missbräuchlicher und unsachgemäßer Behandlung, Gewaltanwendung und bei Eingriffen, die nicht von unserer autorisierten Serviceniederlassung vorgenommen wurden, erlischt die Garantie.

## **Abwicklung im Garantiefall**

Um eine schnelle Bearbeitung Ihres Anliegens zu gewährleisten, folgen Sie bitte den folgenden Hinweisen:

- Bitte halten Sie für alle Anfragen den Kassenbon und die Artikelnummer (z. B. IAN 123456) als Nachweis für den Kauf bereit.
- Die Artikelnummer entnehmen Sie bitte dem Typenschild am Produkt, einer Gravur am Produkt, dem Titelblatt der Bedienungsanleitung (unten links) oder dem Aufkleber auf der Rück- oder Unterseite des Produktes.

- Sollten Funktionsfehler oder sonstige Mängel auftreten, kontaktieren Sie zunächst die nachfolgend benannte Serviceabteilung **telefonisch** oder per **E-Mail**.
- Ein als defekt erfasstes Produkt können Sie dann unter Beifügung des Kaufbelegs (Kassenbon) und der Angabe, worin der Mangel besteht und wann er aufgetreten ist, für Sie portofrei an die Ihnen mitgeteilte Serviceanschrift übersenden.



Auf [www.lidl-service.com](http://www.lidl-service.com) können Sie diese und viele weitere Handbücher, Produktvideos und Installationssoftware herunterladen.

Mit diesem QR-Code gelangen Sie direkt auf die Lidl-Service-Seite ([www.lidl-service.com](http://www.lidl-service.com)) und können mittels der Eingabe der Artikelnummer (IAN) 123456 Ihre Bedienungsanleitung öffnen.

## Service

### DE Service Deutschland

Tel.: 0800 5435 111

(kostenfrei aus dem dt. Festnetz/Mobilfunknetz)

E-Mail: [kompernass@lidl.de](mailto:kompernass@lidl.de)

### AT Service Österreich

Tel.: 0820 201 222 (0,15 EUR/Min.)

E-Mail: [kompernass@lidl.at](mailto:kompernass@lidl.at)

### CH Service Schweiz

Tel.: 0842 665566 (0,08 CHF/Min.,

Mobilfunk max. 0,40 CHF/Min.)

E-Mail: [kompernass@lidl.ch](mailto:kompernass@lidl.ch)

IAN 331147\_1907

## **Importeur**

Bitte beachten Sie, dass die folgende Anschrift keine Serviceanschrift ist. Kontaktieren Sie zunächst die benannte Servicestelle.

KOMPERNASS HANDELS GMBH

BURGSTRASSE 21

44867 BOCHUM

DEUTSCHLAND

[www.kompernass.com](http://www.kompernass.com)



**KOMPERNASS HANDELS GMBH**

BURGSTRASSE 21

44867 BOCHUM

GERMANY

[www.kompernass.com](http://www.kompernass.com)

Last Information Update · Έκδοση των πληροφοριών

Stand der Informationen:

09/2019 · Ident.-No.: SED3.7G3-092019-1

---

IAN 331147\_1907