



3-IN-1 CORDLESS IMPACT DRILL PSBSA 20-Li B2

(HU)

3 AZ 1-BEN AKKUS ÚTVEFÚRÓ/CSAVARÓZÓ

Az originál használati utasítás fordítása

(CZ)

AKU PŘÍKLEPOVÁ VRTAČKA – BEZ AKUMULÁTORU

Překlad originálního provozního návodu

(DE) (AT) (CH)

3-IN-1-AKKU-SCHLAGBOHR- SCHRAUBER

Originalbetriebsanleitung

(SI)

3 V 1 AKUMULATORSKI UDARNI VRTALNI VIJAČNIK

Prevod originalnega navodila za uporabo

(SK)

AKUMULÁTOROVÝ PRÍKLEPOVÝ VŔTACÍ SKRUTKOVÁČ 3 V 1

Preklad originálneho návodu na obsluhu

IAN 326374_1904

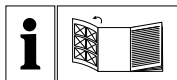

(HU)

Olvasás előtt kattintson az ábrát tartalmazó oldalra és végezetül ismerje meg a készülék mindegyik funkcióját.

(SI)

Pred branjem odprite stran s slikami in se nato seznanite z vsemi funkcijami naprave.

(CZ)

Před čtením si otevřete stranu s obrázky a potom se seznámte se všemi funkcemi přístroje.

(SK)

Pred čítaním si odklopte stranu s obrázkami a potom sa oboznámte so všetkými funkciami prístroja.

(DE) (AT) (CH)

Klappen Sie vor dem Lesen die Seite mit den Abbildungen aus und machen Sie sich anschließend mit allen Funktionen des Gerätes vertraut.

HU	Az originál használati utasítás fordítása	Oldal	1
SI	Prevod originalnega navodila za uporabo	Stran	15
CZ	Překlad originálního provozního návodu	Strana	27
SK	Překlad originálneho návodu na obsluhu	Strana	41
DE/AT/CH	Originalbetriebsanleitung	Seite	55

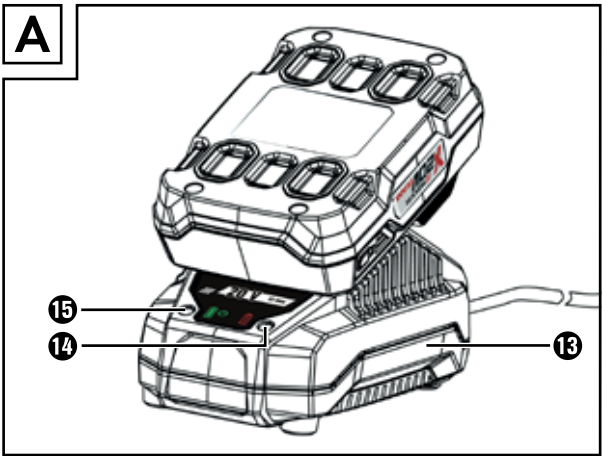
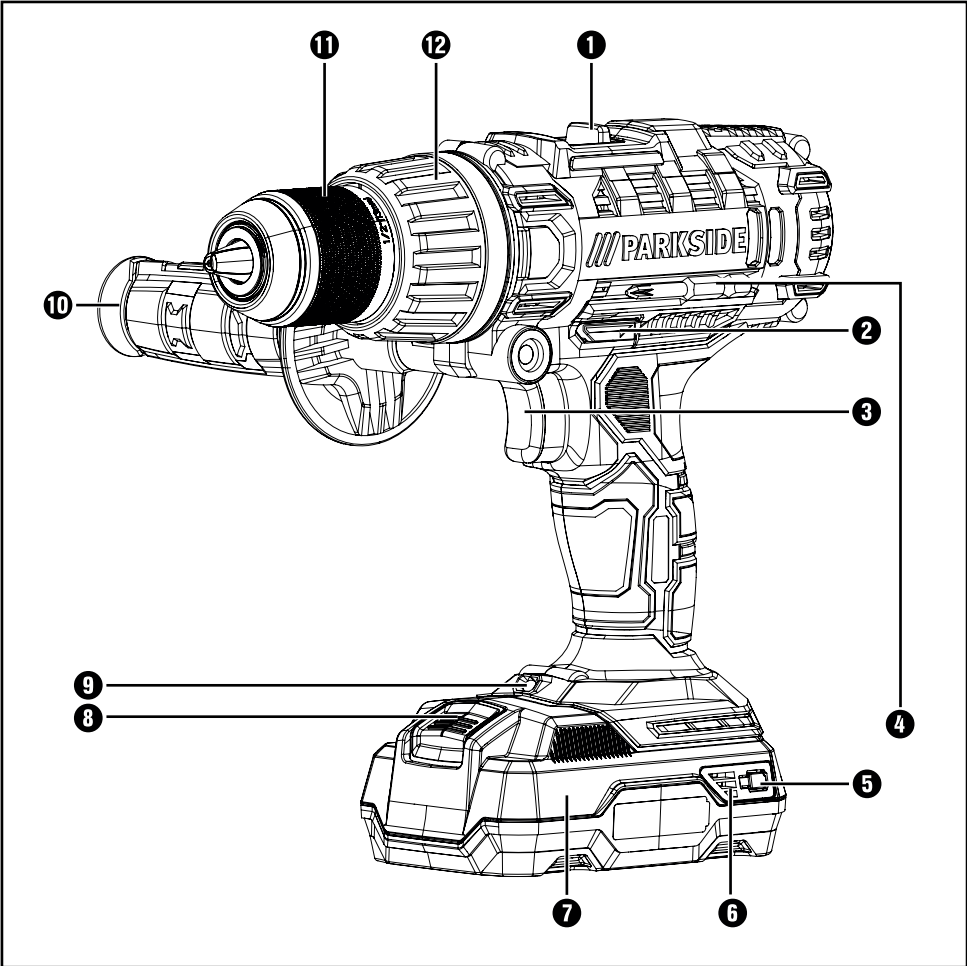

Charging times <hr/> Charging currents	2 Ah Battery pack PAP 20 A1	3 Ah Battery pack PAP 20 A2	4 Ah Battery pack PAP 20 A3
max. 2.4 A Charger PLG 20 A1	<hr/> 60 min 2.4 A	<hr/> 90 min 2.4 A	<hr/> 120 min 2.4 A
max. 3.5 A Charger PLG 20 A2	<hr/> 60 min 2.4 A	<hr/> 60 min 3.5 A	<hr/> 80 min 3.5 A
max. 4.5 A Charger PLG 20 A3	<hr/> 45 min 3.5 A	<hr/> 45 min 4.5 A	<hr/> 60 min 4.5 A



All Parkside tools and the chargers PLG 20 A1 / PLG 20 A2 / PLG 20 A3 of the X20V Team series are compatible with the PAP 20 A1 / PAP 20 A2 / PAP 20 A3 battery pack.

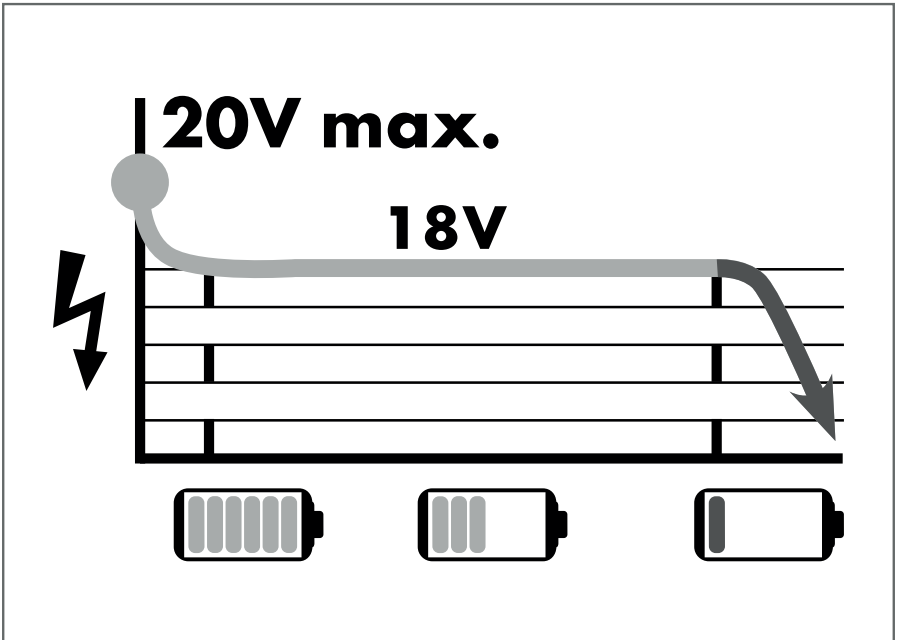

Tartalomjegyzék

Bevezető	2
Rendeltetésszerű használat	2
Felszereltség	2
A csomag tartalma	2
Műszaki adatok	2
Általános biztonsági utasítások elektromos kéziszerszámokhoz	3
1. Munkahelyi biztonság	3
2. Elektromos biztonság	4
3. Személyi biztonság	4
4. Az elektromos kéziszerszám használata és kezelése	5
5. Az akkumulátoros kéziszerszám használata és kezelése	5
6. Szerviz	6
Fűrógépekre vonatkozó biztonsági utasítások	6
Eredeti tartozékok / kiegészítő eszközök	6
Töltővel kapcsolatos biztonsági utasítások	7
Üzembe helyezés előtt	7
Akkumulátor-telep töltése (lásd az A ábrát)	7
Akkumulátor-telep behelyezése a készülékbe / kivétele a készülékből	7
Akkumulátor állapotának ellenőrzése	8
Pótmarkolat felszerelése	8
Szerszámcsere	8
Forgatónyomaték beállítása / üzemmód kiválasztása	8
2 sebességfokozatú meghajtás	8
Üzembe helyezés	8
Be- / kikapcsolás	8
Fordulatszám beállítása	8
Forgásirányváltás	9
Ötletek és fogások	9
Karbantartás és tisztítás	9
JÓTÁLLÁSI TÁJÉKOZTATÓ	10
Ártalmatlanítás	12
Az eredeti megfelelőségi nyilatkozat fordítása	13
Pót-akkumulátor rendelése	14
Telefonos rendelés	14

3 AZ 1-BEN AKKUS ÜTVEFÚRÓ/ CSAVAROZÓ PSBSA 20-Li B2

Bevezető

Gratulálunk új készüléke megvásárlásához. Vásárlásával kiváló minőségű termék mellett döntött.

A használati útmutató a termék része. Fontos tudnivalókat tartalmaz a biztonságra, használatra és ártalmatlanításra vonatkozóan. A termék használata előtt ismerkedjen meg valamennyi használati és biztonsági utasítással. Csak a leírtak szerint és a megadott célokra használja a készüléket. A készülék harmadik személynek történő továbbadása esetén adja át a készülékhez tartozó valamennyi leírást is.

Rendeltetészerű használat

Ez a készülék csavarok be- és kicsavarására, valamint fába, fémbbe, kerámiába és műanyagba történő fúrásra, illetve téglá és falazat ütvefúrására használható. A készülék nem használható gránit-hoz hasonló terméskövek ütvefúrására. A készülék fénye nem alkalmas a készülék munkaterületének közvetlen megvilágítására.

A készüléket csak a leírtak szerint és a megadott alkalmazási területen használja. A készülék ipari használatra nem alkalmas. A készülék minden más használata vagy módosítása nem rendeltetészerűnek minősül és jelentős balesetveszélyt okozhat. A nem rendeltetészerű használatból eredő károkért a gyártó nem vállal felelősséget.

Felszereltség

- 1 fokozatválasztó kapcsoló
- 2 forgásirányváltó kapcsoló / retesz
- 3 BE/KI kapcsoló/ fordulatszám-szabályozó
- 4 bit
- 5 akkumulátor állapotkijelző gomb
- 6 akkumulátor-kijelző LED
- 7 akkumulátor-telep*
- 8 gomb az akkumulátor-telep kiretesszeléséhez
- 9 LED-munkafény
- 10 pótmarkolat
- 11 fúrótokmány
- 12 forgatónyomaték-váltó
- 13 gyorstöltő*
- 14 piros töltésjelző LED
- 15 zöld töltésjelző LED

A csomag tartalma

- 1 3 az 1-ben akkus ütvefúró/csavarozó PSBSA 20-Li B2
- 1 pótmarkolat
- 2 bit PZ1 & PZ2 (50mm)
- 1 hordtáska
- 1 használati útmutató

Műszaki adatok

3 az 1-ben akkus ütvefúró/csavarozó: PSBSA 20-Li B2

Névleges feszültség: 20 V \equiv (egyenáram)
Meghajtás: 2 sebességfokozatú meghajtás

Névleges üresjáratifordulatszám: 1. sebességfokozat: n_0 0 - 440 min⁻¹
2. sebességfokozat: n_0 0 - 1650 min⁻¹

Ütésszám: 0 - 26400 min⁻¹

Max. forgatónyomaték: 45 Nm

Nyomaték-fokozatok: 1 - 20 + 1 fúrófokozat / + 1 kalapácsfokozat

Fúrótokmány kapacitása:

: Ø max. 13 mm
Max. fúróátmérő: 30 mm fához
15 mm téglához
13 mm acélhoz

Akkumulátort: PAP 20 A1 *

Típus: LÍTIUM-ION
Névleges feszültség: 20 V \equiv (egyenáram)
Kapacitás: 2 Ah
Cellaszám: 5

Akkumulátor gyorstöltőt: PLG 20 A1 *

BEMENET/input:

Névleges feszültség: 230 - 240 V ~, 50 Hz (váltóáram)

Névleges

teljesítményfelvétel: 65 W

Biztosíték (belső): 3,15 A 

KIMENET/output:

Névleges feszültség: 21,5 V --- (egyenáram)

Névleges áramerősség: 2,4 A

Töltési idő: kb. 60 perc

Védelmi osztály: II/ \square (dupla szigetelés)

* AKKU ÉS TÖLTŐKÉSZÜLÉK NÉLKÜL

Zajkibocsátási érték:

A zaj mért értéke az EN 62841 szabványnak megfelelően került meghatározásra. Az elektromos kéziszerszám A-súlyozott zajszintjének jellemző értéke:

Hangnyomásszint: $L_{PA} = 86,7$ dB (A)

Bizonytalansági K érték: $K_{PA} = 3$ dB

Hangerőszint: $L_{WA} = 97,7$ dB (A)

Bizonytalansági K érték: $K_{WA} = 3$ dB

Rezgés-kibocsátási érték:

Rezgés összértéke (három irány vektorösszege), az EN 62841 szabvány szerint mérve:

Beton ütvefúrása:

$a_{h,D} = 9,875$ m/s²

Fém fúrása:

$a_{h,D} = 3,475$ m/s²

Bizonytalansági érték K = 1,5 m/s²

Csavarozás:

<2,5 m/s²

Bizonytalansági érték K = 1,5 m/s²

Viseljen hallásvédőt!

MEGJEGYZÉS

- ▶ A megadott rezgés-kibocsátási értékek és a megadott zajkibocsátási értékek szabványos mérési eljárással lettek meghatározva és felhasználhatók az elektromos szerszámok egymással való összehasonlítására.
- ▶ A megadott rezgés összértékek és zajkibocsátási szintek a terhelés előzetes megbecsüléséhez is felhasználhatók.

FIGYELMEZTETÉS!

- ▶ A rezgés-kibocsátási érték és zajkibocsátási szint az elektromos kéziszerszám tényleges használata során a megadott értékektől eltérhet annak függvényében, hogy miként és hogyan használja az elektromos készüléket, és különösen, hogy milyen fajta munkadarabon dolgozik.
- ▶ Próbálja a terhelést a lehető legalacsonyabb szinten tartani. A rezgésterhelés csökkenthető például kesztyű viselésével a szerszám használata során, illetve a munkaidő korlátozásával. Ebben az esetben a működési ciklus minden részét figyelembe kell venni (például amikor az elektromos kéziszerszám ki van kapcsolva, és amikor bár be van kapcsolva, de terhelés nélkül fut).



Általános biztonsági utasítások elektromos kéziszerszámokhoz

FIGYELMEZTETÉS!

- ▶ Tanulmányozza az elektromos kéziszerszámhoz tartozó összes biztonsági figyelmeztetést, utasítást, ábrát és műszaki adatot. Az alábbi utasítások figyelmen kívül hagyása áramütést, tüzet és/vagy súlyos sérüléseket okozhat.

Őrizze meg az összes biztonsági előírást és utasítást későbbi használatra.

A biztonsági előírásokban használt „elektromos kéziszerszám” kifejezés hálózatról (hálózati vezetéken át) üzemeltetett elektromos kéziszerszámokra vagy akkumulátoros elektromos kéziszerszámokra (hálózati vezeték nélkül) vonatkozik.

1. Munkahelyi biztonság

- a) Tartsa tisztán és jól megvilágítva a munkaterületét. A rendetlenség és a rosszul megvilágított munkaterület balesetet okozhat.

- b) Ne dolgozzon az elektromos kéziszerszámmal olyan robbanásveszélyes környezetben, ahol gyúlékony folyadékok, gázok vagy porok vannak. Az elektromos kéziszerszámok szikráznak, a szikra pedig meggyújthatja a port vagy gőzöket.
- c) Az elektromos kéziszerszám használata közben ne engedjen közel gyermekeket és más személyeket. Ha elterelik a figyelmét, elveszítheti uralmát az elektromos kéziszerszám felett.

2. Elektromos biztonság

- a) Az elektromos kéziszerszám csatlakozódugójának illeszkednie kell a csatlakozóaljzatba. A csatlakozót semmilyen módon nem szabad megváltoztatni. A földelt elektromos kéziszerszámokat ne használja adapterrel. A nem módosított csatlakozó és a megfelelő csatlakozóaljzat használata csökkenti az áramütés veszélyét.
- b) Ügyeljen arra, hogy teste ne érintkezzen földelt felülettel, mint például csővezeték, fűtőtest, tűzhely vagy hűtőszekrény felületével. Az áramütés kockázata nagyobb, ha a teste földelve van.
- c) Óvja az elektromos kéziszerszámot esőtől vagy nedves környezettől. Növeli az áramütés kockázatát, ha víz kerül az elektromos kéziszerszámba.
- d) Ne használja a csatlakozóvezetékét rendeltetésellenes célra, ne hordozza és ne akassza fel az elektromos kéziszerszámot a kábelnél fogva és ne a vezetéknél fogva húzza ki a csatlakozódugót az aljzataból. Tartsa távol a csatlakozóvezetékét hőtől, olajtól, éles szegélyektől vagy mozgó alkatrészekről. A sérült vagy összezsavarodott csatlakozóvezeték növeli az áramütés kockázatát.
- e) Ha a szabadban dolgozik az elektromos kéziszerszámmal, akkor csak olyan hosszabbító vezetékeket használjon, ami kültéren is engedélyezett. A kültéri használatra alkalmas hosszabbító kábellel csökkentheti az áramütés veszélyét.

- f) Ha az elektromos kéziszerszám nedves helyen történő használata elkerülhetetlen, akkor használjon hibaáram védőkapcsolót. A hibaáram védőkapcsoló használata csökkenti az áramütés veszélyének kockázatát.

3. Személyi biztonság

- a) Legyen figyelmes, ügyeljen arra, amit csinál és megfontoltan végezze a munkát az elektromos kéziszerszámmal. Ne használjon elektromos kéziszerszámot, ha fáradt, vagy ha kábítószert, alkoholt vagy gyógyszer hatása alatt áll. Az elektromos kéziszerszám használatakor már egy pillanatnyi figyelmetlenség is komoly sérüléseket okozhat.
- b) Viseljen egyéni védőeszközt és mindig vegyen fel védőszemüveget. Az elektromos kéziszerszám jellegének és alkalmazásának megfelelő egyéni védőeszköz, például pormaszok, csúszásmentes biztonsági cipő, védősisak vagy fülvédő csökkenti a személyi sérülések veszélyét.
- c) Előzze meg a készülék véletlenszerű bekapcsolását. Győződjön meg arról, hogy az elektromos kéziszerszám ki van kapcsolva, mielőtt a villamos hálózatra és/vagy az akkumulátorra csatlakoztatja, illetve kézbe veszi vagy viszi. Balesetet okozhat, ha az elektromos kéziszerszám hordozása közben az ujjja a kapcsolón van vagy az elektromos kéziszerszám már bekapcsolt állapotban van, amikor csatlakoztatja az áramellátásra.
- d) Távolítsa el a beállításához használt szerszámokat vagy csavarkulcsokat az elektromos kéziszerszám bekapcsolása előtt. Az elektromos kéziszerszám forgó részében maradt szerszám vagy kulcs balesetet okozhat.
- e) Kerülje a normálistól eltérő testtartást. Vegyen fel biztonságos álló helyzetet és tartsa meg folyamatosan az egyensúlyát. Ily módon váratlan helyzetekben is jobban úrrá tud lenni az elektromos kéziszerszámon.
- f) Viseljen alkalmas ruházatot. Ne viseljen bő ruházatot vagy ékszert. Tartsa távol a haját és ruháját a mozgó részekről. A laza ruházat, az ékszer vagy a hosszú haj beleakadhat a mozgó részekbe.

- g) Amennyiben a készülékhez porszivó és porgyűjtő berendezés is szerelhető, akkor ezeket csatlakoztatni és megfelelően használni kell. A porszivó alkalmazása csökkentheti a por általi veszélyeztetést.
- h) Ne gondolja, hogy biztonságban van és ne hagyja figyelmen kívül az elektromos kéziszerszámokra vonatkozó biztonsági előírásokat akkor sem, ha többszöri használat után jól ismeri az elektromos kéziszerszám használatát. A figyelmetlen használat a másodperc töredéke alatt súlyos sérüléseket okozhat.

4. Az elektromos kéziszerszám használata és kezelése

- a) Ne terhelje túl az elektromos kéziszerszámot. A munkájának megfelelő elektromos kéziszerszámot használja. A megfelelő elektromos kéziszerszámmal jobban és biztonságosabban tud dolgozni a megadott teljesítmény-tartományban.
 - b) Ne használjon olyan elektromos kéziszerszámot, amelyiknek hibás a kapcsolója. Ha az elektromos kéziszerszámot már nem lehet be- és kikapcsolni, akkor a használata veszélyes és meg kell javíttatni.
 - c) Húzza ki a hálózati csatlakozódugót a csatlakozóaljzatból és/vagy távolítsa el a levehető akkumulátort, mielőtt beállításokat végez a készüléken, betétszerszámokat cserél vagy az elektromos kéziszerszámot elteszi. Ezzel a megelőző biztonsági intézkedéssel megakadályozható az elektromos kéziszerszám véletlen bekapcsolása.
 - d) A nem használt elektromos kéziszerszámot gyermekektől elzárva tárolja. Ne engedje, hogy olyan személyek használják az elektromos kéziszerszámot, akik nem ismerik annak használatát vagy nem olvasták az erre vonatkozó utasításokat. Az elektromos kéziszerszámok veszélyesek, ha tapasztalatlan személyek használják azokat.
 - e) Gondosan ápolja az elektromos kéziszerszámokat és a betétszerszámokat. Ellenőrizze, hogy a mozgó részek tökéletesen működnek és nincsenek beszorulva, részei
- nincsenek eltörve vagy olyannyira megsérülve, hogy az befolyásolná az elektromos kéziszerszám működését. Az elektromos kéziszerszám használata előtt javíttassa meg a sérült részeket. Sok balesetet a rosszul karbantartott elektromos kéziszerszámok okoznak.
 - f) A vágószerszámokat tartsa mindig élesen és tisztán. A gondosan karbantartott éles vágóeszközök kisebb valószínűséggel szorulnak be és könnyebben irányíthatók.
 - g) Az elektromos kéziszerszámot, a betétszerszámokat stb. a használati utasításoknak megfelelően használja. Vegye figyelembe a munkakörülményeket és az elvégzendő feladatot. Az elektromos kéziszerszám nem rendeltetészerű használata veszélyes helyzeteket teremthet.
 - h) A markolatokat és fogófelületeket tartsa szárazon, tisztán és olaj- illetve zsírtmentesen. A csúszós markolatok és fogófelületek nem teszik lehetővé az elektromos kéziszerszám biztonságos használatát és irányítását váratlan helyzetekben.

5. Az akkumulátoros kéziszerszám használata és kezelése

- a) Az akkumulátort csak a gyártó által ajánlott töltővel töltsse. Olyan töltő esetén, amely egy bizonyos típusú akkumulátor töltésére alkalmas, tűzveszély áll fenn, ha másfajta akkumulátorral használják.
- b) Csak az elektromos kéziszerszámba való akkumulátort használja. Más akkumulátorok használata sérülést okozhat és tűzveszélyes.
- c) A nem használt akkumulátort tartsa megfelelő távolságban gémkapcsoktól, érméktől, kulcsoktól, szögektől, csavaroktól vagy más apró fémtárgyaktól, amelyek rövidzárlatot okozhatnak. Az akkumulátor érintkezői közötti rövidzárlat égési sérülést vagy tüzet okozhat.
- d) Helytelen alkalmazás esetén folyadék szívároghat ki az akkumulátorból. Ne érjen hozzá. Ha véletlenül mégis hozzáér, öblítse le vízzel. Ha a folyadék a szembe kerül, forduljon orvoshoz. A kiszivárgó akkumulátor-folyadék bőrirritációt vagy égési sérülést okozhat.

- e) Ne használjon sérült vagy módosított akkumulátort. A sérült vagy módosított akkumulátorok kiszámíthatatlanul viselkedhetnek és tüzet, robbanást vagy sérülést okozhatnak.
- f) Ne tegye ki az akkumulátort tűznek vagy magas hőmérsékletnek. Tűz vagy 130 °C (265 °F) feletti hőmérséklet robbanást okozhat.
- g) Kövesse a töltésre vonatkozó utasításokat, és soha ne töltsön az akkumulátort és az akkumulátoros kéziszerszámot a használati útmutatóban megadott hőmérséklet-tartományon kívül. A helytelen töltés és a megengedett hőmérséklet-tartományon kívüli töltés tönkre teheti az akkumulátort és növeli a tűzveszélyt.



VIGYÁZAT! ROBBANÁSVESZÉLY!
Soha ne töltsön fel egyszer használatos elemeket.



Védje az akkumulátort hőségtől, például tartós napsütéstől, tűztől, víztől és nedvességtől.

Robbanásveszély áll fenn.



6. Szerviz

- a) Az elektromos kéziszerszámot csak képzett szakemberrel és csak eredeti cserealkatrészekkel javíttassa. Ezzel biztosítható az elektromos kéziszerszám hosszan tartó és biztonságos működése.
- b) Soha ne végezzen karbantartást sérült akkumulátorokon. Az akkumulátorok karbantartását csak a gyártó vagy hivatalos vevőszolgálatok végezhetik.

Fúrógépekre vonatkozó biztonsági utasítások

Biztonsági utasítások minden munkához

- Viseljen hallásvédőt az ütvefúrás során. A zaj halláskárosodást okozhat.
- Használja a pótmarkolatot. Sérüléseket okozhat, ha elveszti ualmát a készülék felett.

- Az elektromos kéziszerszámot a szigetelt markoló felületénél fogja meg, ha olyan munkát végez, ahol a cserélhető szerszám rejtett kábelekbe vagy a készülék saját hálózati kábelébe ütközhet. A feszültség alatt álló vezetékkel való érintkezés feszültség alá helyezheti a készülék fém alkatrészeit is, ez pedig elektromos áramütést okozhat.
- Az esetlegesen megülő port szívja el, például porszívóval.

Biztonsági utasítások hosszú fúró használata esetén

- Semmiképpen ne dolgozzon a fúró maximálisan engedélyezett fordulatszámánál nagyobb fordulatszámmal. Nagyobb fordulatszám esetén a fúró könnyen elgörbül, ha nem ér a munkadarabhoz és szabadon tud forogni, és sérüléseket okozhat.
- Kezdje a fúrást mindig alacsony fordulatszámon és ha a fúró a munkadarabhoz ér. Nagyobb fordulatszám esetén a fúró könnyen elgörbül, ha nem ér a munkadarabhoz és szabadon tud forogni, és sérüléseket okozhat.
- Ne gyakoroljon túl nagy nyomást a fúróra és csak hosszanti irányban gyakoroljon rá nyomást. A fúrók elgörbülhetnek és ezáltal eltérhetnek vagy Ön elveszítheti ualmát a készülék fölött és ez sérülést okozhat.

Eredeti tartozékok / kiegészítő eszközök

- Csak a használati útmutatóban megadott tartozékokat és kiegészítő eszközöket használja, ill. amelyek befogója kompatibilis a készülékkel.

▲ FIGYELMEZTETÉS!

- Ne használjon nem a PARKSIDE által javasolt tartozékokat. Ez áramütést és tüzet okozhat.

Töltővel kapcsolatos biztonsági utasítások

- A készüléket 8 éves kor feletti gyermekek és csökkent fizikai, érzékszervi vagy szellemi képességű vagy tapasztalattal, illetve ismeretekkel nem rendelkező személyek felügyelet mellett használhatják, vagy ha felvilágosították őket a készülék biztonságos használatáról és megértették az ebből eredő veszélyeket. Gyermekek nem játszhatnak a készülékkel. Tisztítást és a felhasználó általi karbantartást felügyelet nélküli gyermekek nem végezhetnek.
- A veszélyek elkerülése érdekében a sérült csatlakozóvezetékét a gyártónak, a gyártó vevőszolgálatának vagy hasonló szakképzett személynek kell kicserélnie.



A töltő kizárólag beltéri használatra alkalmas.

⚠ FIGYELMEZTETÉS!

- A veszélyek elkerülése érdekében a sérült csatlakozóvezetékét a gyártónak, a gyártó vevőszolgálatának vagy hasonló szakképzett személynek kell kicserélnie.

⚠ FIGYELEM!

- ▶ Ez a töltő csak az alábbi akkumulátorokkal használható: PAP 20 A1 / PAP 20 A2 / PAP 20 A3.
- ▶ A kompatibilis akkumulátorok aktuális listája a www.lidl.de/akku oldalon található.

Üzembe helyezés előtt

Akkumulátor-telep töltése (lásd az A ábrát)

⚠ VIGYÁZAT!

- ▶ Mindig húzza ki a hálózati csatlakozódugót, mielőtt az akkumulátor-telepet kiveszi a töltőből vagy behelyezi.

TUDNIVALÓ

- ▶ Soha ne töltse az akkumulátor-telepet akkor, ha a környezeti hőmérséklet 10 °C alatt vagy 40 °C felett van. A lítium-ion akkumulátor hosszabb tárolása esetén rendszeresen ellenőrizni kell az akkumulátor töltöttségét. Az optimális töltöttségi állapot 50% és 80% között van. Hűvös, száraz helyen, 0 °C és 50 °C közötti környezeti hőmérsékleten kell tárolni.
- ◆ Helyezze be az akkumulátor-telepet **7** a gyorsöltőbe **13** (lásd az "A" ábrát).
- ◆ Csatlakoztassa a hálózati csatlakozódugót a csatlakozóaljzatba. A töltésjelző LED **14** pirosan világít.
- ◆ A zöld töltésjelző LED **15** jelzi, hogy a töltési folyamat lezárult és az akkumulátor-telep **7** üzemkész.

⚠ FIGYELEM!

- ◆ Ha a piros ellenőrző LED **14** villog, akkor az akkumulátor-telep **7** túlhevült és nem tölthető.
- ◆ Ha a piros és a zöld ellenőrző LED is villog **14 15** akkor az akkumulátor-telep **7** hibás.
- ◆ Helyezze be az akkumulátor-telepet **7** a készülékbe.
- ◆ Az egymást követő töltések között kapcsolja ki a töltőt legalább 15 percre. Ehhez húzza ki a hálózati csatlakozódugót.

Akkumulátor-telep behelyezése a készülékbe / kivétele a készülékből

Az akkumulátor-telep behelyezése:

- ◆ Tolja a forgásirányváltó kapcsolót **2** középpállásba (retesz). Kattintsa be az akkumulátor-telepet **7** a markolatba.

Az akkumulátor-telep kivétele:

- ◆ Nyomja meg a kireteszelő gombot **⑥** és vegye ki az akkumulátor-telepet.

Akkumulátor állapotának ellenőrzése

- ◆ Az akkumulátor állapotának ellenőrzéséhez nyomja meg az akkumulátor állapotkijelző gombot **⑤** (lásd a fő ábrát is).

Az állapot, illetve a fennmaradó teljesítmény az alábbiak szerint jelenik meg az akkumulátor-kijelző LED-en **⑥**:

PIROS / NARANCSSÁRGA / ZÖLD =

maximális töltés

PIROS / NARANCSSÁRGA = közepes töltés

PIROS = gyenge töltés – akkumulátor töltése szükséges

Pótmarkolat felszerelése

- ◆ A pótmarkolatot munkavégzésnek megfelelően bal vagy jobb oldalra **⑩** csavarozza fel a készülékre.

Szerszámcseré

Az akkumulátoros ütvefúró csavarozó teljesen automatikus orsóretessel rendelkezik **LOCK**.

Álló motor esetén a meghajtólánc reteszelve van, így a fúrótokmány **⑪** elforgatással **↻** nyitható.

A kívánt szerszám behelyezése és a fúrótokmány **↻** elforgatással történő rögzítése után azonnal folytathatja a munkát. Az orsóretesz automatikusan kioldódik a motor indításával (a BE/KI kapcsoló **③** működtetése esetén).

Forgatónyomaték beállítása / üzemmód kiválasztása

A forgatónyomaték-váltóval **⑫** beállíthatja a forgatóerőt, vagy választhat a fúrási fokozat **⑬** és az ütvefúrási fokozat **Ⓜ** között.

- ◆ Kis csavarokhoz, ill. puha munkaanyaghoz válasszon alacsony fokozatot.
- ◆ Nagy csavarokhoz, kemény munkadarabokhoz, ill. csavarok kicsavarozásához válasszon magas fokozatot.
- ◆ A fúrási munkákhoz válassza a fúrási fokozatot a forgatónyomaték-váltó **⑬** helyzetbe történő beállításával.

- ◆ Az ütvefúrási munkákhoz válassza az ütvefúrási fokozatot a forgatónyomaték-váltó **Ⓜ** helyzetbe történő beállításával.

2 sebességfokozatú meghajtás

⚠ VIGYÁZAT!

- ▶ A fokozatválasztó kapcsolót **①** csak a készülék nyugalmi helyzetében használja. Ellenkező esetben kár keletkezhet a készülékben.

Első sebességfokozatban (fokozatválasztó kapcsoló **①** 1-es helyzetben)

kb. 440 min⁻¹ fordulatszám és magas forgatónyomaték érhető el. Ez a beállítás valamennyi csavarozási munkálathoz, de a tartozékok használatához is alkalmas.

Második sebességfokozatban (fokozatválasztó kapcsoló **①** 2-es helyzetben)

kb. 1650 min⁻¹ fordulatszám érhető el fúrási munkák végzéséhez.

Üzembe helyezés

Be- / kikapcsolás

Bekapcsolás:

- ◆ A készülék üzembeviteléhez nyomja meg és tartsa lenyomva a BE/KI kapcsolót **③**.
- A LED-munkafény **⑨** világít kissé vagy teljesen lenyomott BE/KI kapcsoló esetén **③**. Lehetővé teszi a munkaterület megvilágítását kedvezőtlen fényviszonyok esetén.

Kikapcsolás:

- ◆ A készülék kikapcsolásához engedje el a BE/KI kapcsolót **③**.

Fordulatszám beállítása

A BE/KI kapcsolóra **③** gyakorolt enyhe nyomás esetén a készülék alacsony fordulatszámú működik. Növekvő nyomással emelkedik a fordulatszám.

TUDNIVALÓ

- ▶ A beépített motorfék a készülék gyors leállítását biztosítja.

Forgásirányváltás

- ◆ A forgásirány módosításához nyomja jobbra, illetve balra a forgásirányváltó kapcsolót ②.

Ötletek és fogások



Tipp! Így cselekszik helyesen.

- ◆ Üzemeltetés előtt ellenőrizze, hogy a csavarozó, illetve fúróbetét helyesen van-e beillesztve, azaz középpontosan helyezkedik-e el a fúrótokmányban.
- ◆ A csavarozóbiteket méretükkel és alakjukkal jelölik. Ha bizonytalan, először mindig próbálja ki, hogy a bit pontosan illeszkedik-e a csavarfejbe.

Forgatónyomaték:

- ◆ A kis csavarok / bitek megsérülhetnek, ha túl nagy forgatónyomatékot, illetve túl magas fordulatszámot állít be.

Kemény csavaresés (fémben):

- ◆ Különösen magas forgatónyomaték pl. fémcsavaroknál dugókulcs használata esetén jöhet létre. Válasszon alacsony fordulatszámot.

Puha csavaresés (pl. puhafa):

- ◆ Itt is alacsony fordulatszámúval csavarozzon, hogy pl. ne sértsen meg a fafelületet a fém csavarfejjel történő érintkezés esetén. Használjon süllyesztőt.

Fába, fémbe és más anyagokba történő csavarozásnál mindenképp figyelembe kell venni:

- ◆ Kis fúróátmérő esetén nagy fordulatszámot és nagy fúróátmérő esetén alacsony fordulatszámot válasszon.
- ◆ Kemény anyagok esetén alacsony, puha anyagoknál magas fordulatszámot válasszon.
- ◆ Pontozóval vagy szeggel jelölje meg a fúrni kívánt pontot. A megfúráshoz válasszon alacsony fúrési fordulatszámot.
- ◆ A forgó fúrófejet többször húzza ki a furatból, hogy kiszedje a forgácsot és furatlisztet, valamint hogy szellőztesse a furatot.

Fém fúrása:

- ◆ Használjon fém fúrófejet (HSS). A legjobb eredmény elérése érdekében hűtse olajjal a fúrófejet.
A fém fúrófejet műanyag fúrására is használhatja. Fúrjon először Ø 3 mm-es fúrófejjel, majd fokozatosan váltson a kívánt furatátmérőre.

Tégla fúrása:

- ◆ Használjon keményfém-bevonatú kő fúrófejet. (Ajánlott max. furatátmérő: Ø 15 mm)

Fa fúrása:

- ◆ Használjon centrírozó-hegyű fa fúrófejet, mely furatokhoz használjon spirálfúrót, nagy furatátmérőhöz pedig Forstner fúrót. Kis csavarok puha fába előfúrás nélkül közvetlenül is becsavarhatók.

Karbantartás és tisztítás



FIGYELMEZTETÉS! SÉRÜLÉSVESZÉLY!
A készüléken végzendő bármely művelet előtt kapcsolja ki a készüléket és vegye ki az akkumulátort.

Az akkumulátoros ütvefúró csavarozó nem igényel karbantartást.

- A készüléknek mindig tisztának, száraznak és olaj- vagy kenőanyagmentesnek kell lenni.
- Ne hagyja, hogy folyadék kerüljön a készülék belsejébe.
- A készülékház tisztításához használjon száraz törülköndőt. Soha ne használjon benzint vagy olyan oldószert, tisztítószert, amely kárt tesz a műanyagban.
- A lítium-ion akkumulátor hosszabb tárolása esetén rendszeresen ellenőrizni kell az akkumulátor töltöttségét. Az optimális töltöttségi állapot 50-80% között van. Az optimális tárolási környezet hűvös és száraz.

TUDNIVALÓ

- ▶ A felsorolásban nem szereplő alkatrészeket (mint pl. szénkefe, kapcsoló) szerviz-forrádrólunk keresztül rendelheti meg.

HU
JÓTÁLLÁSI TÁJÉKOZTATÓ

A termék megnevezése: 3 az 1-ben akkus ütvefűrő/csavarozó	Gyártási szám: 326374_1904
A termék típusa: PSBSA 20-Li B2	A termék azonosításra alkalmas részeinek meghatározása:
A gyártó cégneve és címe: KOMPERNASS HANDELS GMBH BURGSTRASSE 21 44867 BOCHUM NÉMETORSZÁG	A szerviz neve, címe és telefonszáma: Szerviz Magyarország / Hornos Ltd. Zrinyi Utca 39, 2600 Vac, Tel.: 06800 21 225
Az importáló és forgalmazó cégneve és címe: Lidl Magyarország Kereskedelmi Bt., H-1037 Budapest, Rádl árok 6.	

1. A jótállási idő a Magyar Köztársaság területén, Lidl Magyarország Kereskedelmi Bt. üzletében történt vásárlás napjától számított 3 év.
2. A jótállási igény a jótállási jeggyel érvényesíthető. A jótállási jegy szabálytalan kiállítása, vagy átadásának elmaradása nem érinti a jótállási kötelezettség-vállalás érvényességét. Kérjük, hogy a vásárlás tényének és időpontjának bizonyítására őrizze meg a pénztári fizetésnél kapott jótállási jegyet (nyugtát).
3. A vásárlástól számított három napon belül érvényesített csereigény esetén a forgalmazó köteles a terméket kicserélni, feltéve ha a hiba a rendeltetésszerű használatot akadályozza. A jótállási jogokat a termék tulajdonosaként a fogyasztó érvényesítheti az áruházakban, valamint a jótállási tájékoztatóban feltüntetett szervizekben.

A fogyasztó jótállási kifogásáról a forgalmazó (szerviz) jegyzőkönyvet köteles felvenni, amelyben rögzíteni kell a fogyasztó nevét, címét, a fogyasztási cikk (termék) megnevezését, vételárát, a vásárlás időpontját, a hiba bejelentésének időpontját, a hiba leírását, a fogyasztó által érvényesíteni kívánt igényt, a kifogás rendezésének módját. Amennyiben a kifogás rendezésének módja a fogyasztó igényétől eltér, ennek indokolását a jegyzőkönyvben meg kell adni. A jegyzőkönyv másolatát a fogyasztónak át kell adni. Ha a kötelezett a fogyasztó igényének teljesíthetőségéről annak bejelentésekor nem tud nyilatkozni, álláspontjáról legkésőbb három munkanapon belül köteles értesíteni a fogyasztót.

A jótállás ideje alatt a fogyasztó kérheti a termék kijavítását, kicserélését, vagy ha a termék nem javítható vagy cserélhető, árleszállítást kérhet, vagy elállhat a szerződéstől és visszakérheti a vételárát. Ha a forgalmazó, vagy szerviz a termék kijavítását megfelelő határidőre nem vállalja, vagy nem végzi el, a fogyasztó a hibát a forgalmazó költségére kijavíthatja, vagy mással kijavíttathatja. A kijavítás során a termékbe csak új alkatrész kerülhet beépítésre.

4. A fogyasztó a hiba felfedezése után a lehető legrövidebb időn belül köteles a hibát bejelenteni és a terméket a jótállási jogok érvényesítése céljából átadni. A hiba felfedezésétől számított két hónapon belül bejelentett jótállási igényt időben közöltnek kell tekinteni. A közlés elmaradásából eredő kárért a fogyasztó felelős. A jótállási igény érvényesíthetőségének határideje a termék, vagy fődarabjának kicserélése, kijavítása esetén a kicserélt, vagy kijavított termékre, illetve alkatrésze újra kezdődik.
5. A rögzített bekötésű, illetve a 10 kg-nál súlyosabb, vagy tömegközlekedési eszközön nem szállítható terméket az üzemeltetés helyén kell megjavítani. Abban az esetben, ha a javítás a helyszínen nem végezhető el, a termék ki- és visszaszereléséről, valamint szállításáról a forgalmazónak kell gondoskodnia.
6. A jótállás nem áll fenn, ha a hiba a nem rendeltetésszerű használatból, átalakításból, helytelen tárolásból, vagy a használati utasítástól eltérő kezelésből, vagy bármely a vásárlást követő behatásból fakad, vagy elemi kár okozta, és azt a forgalmazó, vagy a szerviz bizonyítja. A jótállás nem vonatkozik a mozgó kopó alkatrészek (világítótestek, gumibroncsok stb.) rendeltetésszerű elhasználódására. A szerviz és a forgalmazó a javítás során nem felel a terméken a fogyasztó vagy harmadik személyek által tárolt adatokért vagy beállításokért.

A jótállás a fogyasztó törvényből eredő szavatossági jogait és azok érvényesíthetőségét nem érinti.

A jótállási igény bejelentésének és javításra átvételi időpontja:	A hiba oka:
A fogyasztó részére történő visszaadás időpontja:	A hiba javításának módja:
A szerviz bélyegzője, kelt és aláírása:	A javításra tekintettel a jótállás új határideje:

FIGYELMEZTETÉS!

- ▶ A készüléket szervizben vagy villamossági szakemberrel és kizárólag eredeti alkatrészek felhasználásával javíttassa.
Ezzel biztosítható a készülék hosszan tartó biztonsága.
- ▶ A csatlakozódugót és a hálózati vezetékét mindig az eszköz gyártójával vagy ügyfélszolgálatával cseréltesse ki. Ezzel biztosítható a készülék hosszan tartó biztonsága.

Ártalmatlanítás



A csomagolás környezetbarát anyagokból készült, amit a helyi hulladékhasznosítónál adhat le ártalmatlanításra.



Ne dobjon elektromos kéziszerszámot a háztartási hulladékba!

A 2012/19/EU európai irányelv értelmében az elektromos kéziszerszámokat elkülönítve kell gyűjteni és környezetbarát módon kell újrahasznosítani.



Ne dobjon akkumulátort a háztartási hulladékba!

Ártalmatlanítás előtt távolítsa el az elemeket a készülékből.

A hibás vagy elhasználódott akkumulátorokat a 2006/66/EC irányelv szerint újra kell hasznosítani. Az akkumulátor-telepet és / vagy a készüléket a rendelkezésre álló gyűjtőhelyeken adhatja vissza.

Az elhasznált elektromos kéziszerszámok / akkumulátor-telepek ártalmatlanítási lehetőségeiről tájékozódjon települése önkormányzatánál.

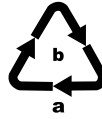

A csomagolást környezetbarát módon ártalmatlanítsa.

Vegye figyelembe a különböző csomagolóanyagokon látható jelzéseket és adott esetben válassza külön azokat. A csomagolóanyagok rövidítésekkel (a) és számjegyekkel (b) vannak megjelölve, az alábbi jelentéssel:

1–7: Műanyag,
20–22: Papír és karton,
80–98: Kompozit anyagok.



A kiszolgált termék megsemmisítési lehetőségeiről lakóhelye illetékes önkormányzatánál tájékozódhat.

Az eredeti megfelelőségi nyilatkozat fordítása

Mi, a KOMPERNASS HANDELS GMBH - a dokumentációért felelős: Semi Uguzlu, BURGSTR. 21, 44867 BOCHUM, NÉMETORSZÁG - ezennel igazoljuk, hogy ez a termék megfelel az alábbi szabványoknak, normatív dokumentumoknak és EK-irányelveknek:

**Gépek irányelv
(2006/42/EC)**

**Kisfeszültségű elektromos berendezésekről szóló EK-irányelv
(2014/35/EU) (csak töltő)**

**Elektromágneses összeférhetőség
(2014/30/EU)**

**RoHS irányelv
(2011/65/EU) ***

*A kiállított megfelelőségi nyilatkozat tekintetében kizárólag a gyártó felel. A nyilatkozat fenti tárgya megfelel az Európa Parlament és Tanács 2011. június 8-i, egyes veszélyes anyagok elektromos és elektronikus berendezésekben való alkalmazásának korlátozásáról szóló 2011/65/EU irányelvnek.

Alkalmazott harmonizált szabványok:

EN 62841-1:2015

EN 62841-2-1:2018

EN 55014-1:2017

EN 55014-2:2015

EN 60335-2-29:2004/A2:2010

EN 60335-1:2012/A11:2014

EN 62233:2008

EN 61000-3-2:2014

EN 61000-3-3:2013

EN 50581:2012

Típus / Készülék megnevezése: 3 az 1-ben akkus ütvefűrő/csavarozó PSBSA 20-Li B2

Gyártási év: 2019-08

Sorozatszám: IAN 326374_1904

Bochum, 2019.08.16.



Semi Uguzlu

- minőségbiztosítási vezető -

A továbbfejlesztés érdekében a műszaki változtatások jogát fenntartjuk.

Pót-akkumulátor rendelése

Készülékéhez kényelmesen rendelhet pót-akkumulátort a www.kompernass.com internetoldalon vagy telefonon.

A korlátozott raktérekészlet miatt ez a termék adott esetben rövid időn belül elfogyhat.



TUDNIVALÓ

- ▶ A pótalkatrészek rendelése egyes országokban nem lehetséges interneten keresztül. Ebben az esetben forduljon szerviz-ügyfélszolgálatunkhoz.

Telefonos rendelés

(HU) Szerviz Magyarország

Tel.: 06800 21225

E-Mail: kompernass@lidl.hu

A rendelés gyors feldolgozása érdekében megkeresése során tartsa készenlétben készüléke cikkszámát (pl. IAN 326374). A cikkszám a típusábrán vagy a jelen használati útmutató címlapján található.

Kazalo

Uvod	16
Predvidena uporaba	16
Oprema	16
Vsebina kompleta	16
Tehnični podatki	16
Splošna varnostna navodila za električna orodja	17
1. Varnost na delovnem mestu	17
2. Električna varnost	17
3. Varnost oseb	18
4. Uporaba in ravnanje z električnim orodjem	18
5. Uporaba in ravnanje z akumulatorskim orodjem	19
6. Servis	19
Varnostna navodila za vrtnalne stroje	20
Originalni pribor/dodatne naprave	20
Varnostna navodila za polnilnike	20
Pred prvo uporabo	21
Polnjenje akumulatorja (glejte sliko A)	21
Vstavljanje/odstranjevanje akumulatorja	21
Preverjanje stanja akumulatorja	21
Namestitvev dodatnega ročaja	21
Zamenjava orodij	21
Izbira navora/načina delovanja	21
2-stopenjski prenos	22
Začetek uporabe	22
Vklop/izklop	22
Nastavitev števila vrtljajev	22
Preklop smeri vrtenja	22
Koristni nasveti	22
Vzdrževanje in čiščenje	23
Proizvajalec	23
Pooblaščen serviser	23
Garancijski list	24
Odstranjevanje med odpadke	24
Prevod izvirne izjave o skladnosti	25
Naročanje nadomestnega akumulatorja	26
Telefonsko naročilo	26

3 V 1 AKUMULATORSKI UDARNI VRTALNI VIJAČNIK PSBSA 20-Li B2

Uvod

Čestitamo vam ob nakupu nove naprave. Odločili ste se za kakovosten izdelek. Navodila za uporabo so sestavni del tega izdelka. Vsebujejo pomembna navodila za varnost, uporabo in odlaganje naprave med odpadke. Preden začnete izdelek uporabljati, se seznanite z vsemi navodili za uporabo in varnost. Izdelek uporabljajte le tako, kot je opisano, in samo za navedena področja uporabe. Ob predaji izdelka tretji osebi zraven priložite vso dokumentacijo.

Predvidena uporaba

Ta naprava je predvidena za privijanje in odvijanje vijakov ter za vrtnanje v les, kovino, keramiko in umetne snovi ter za udarno vrtnanje v opeko in zidove. Naprava ni primerna za udarno vrtnanje naravnega kamna, kot je granit. Luč na tej napravi je predvidena za osvetljevanje neposrednega delovnega območja naprave.

Napravo uporabljajte samo na opisan način in za navedene namene. Naprava ni predvidena za poslovno uporabo. Vsaka druga vrsta uporabe ali sprememba naprave velja za nepredvideno in povzroči bistveno nevarnost nesreče. Proizvajalec ne prevzema nobene odgovornosti za škodo, nastalo zaradi nepredvidene uporabe.

Oprema

- 1 preklopnik za prestavo
- 2 preklopnik smeri vrtenja/zapora
- 3 stikalo za vklop/izklop/upravljanje števila vrtljajev
- 4 nastavke
- 5 tipka za stanje akumulatorja
- 6 lučka LED akumulatorja
- 7 akumulator*
- 8 tipka za sprostitvev akumulatorja
- 9 delovna lučka LED
- 10 dodatni ročaj
- 11 vpenjalna glava
- 12 stikalo za izbiro navora
- 13 hitri polnilnik*
- 14 rdeča lučka LED nadzora polnjenja
- 15 zelena lučka LED nadzora polnjenja

Vsebina kompleta

- 1 3 v 1 akumulatorski udarni vrtalni vijačnik PSBSA 20-Li B2
- 1 dodatni ročaj
- 2 vijačna nastavka PZ1 & PZ2 (50mm)
- 1 torbica
- 1 navodila za uporabo

Tehnični podatki

3 v 1 akumulatorski udarni vrtalni vijačnik: PSBSA 20-Li B2

Nazivna napetost:	20 V \equiv (enosmerna)
Prenos:	2-stopenjski prenos
Nazivno število vrtljajev v prostem teku:	1. prestava: n_0 0–440 min^{-1} 2. prestava: n_0 0–1650 min^{-1}
Frekvenca udarcev:	0–26.400 min^{-1}
Največji navor:	45 Nm
Stopnje navora:	1–20 + 1 stopnja za vrtnanje/+ 1 stopnja za udarno vrtnanje
Kapaciteta vpenjalne glave:	
 :	Ø najv. 13 mm
Največji premer izvrtine:	30 mm za les 15 mm za opeko 13 mm za jeklo

Akumulator: PAP 20 A1*

Vrsta:	LITIJI-IONSKI
Nazivna napetost:	20 V \equiv (enosmerna)
Kapaciteta:	2 Ah
Celic:	5

Hitri polnilnik za akumulatorje: PLG 20 A1*

VHOD/Input:

Nazivna napetost:	230–240 V~, 50 Hz (izmenična)
-------------------	----------------------------------

Nazivna vhodna moč:	65 W
Varovalka (notranja):	3,15 A 

IZHOD/Output:

Nazivna napetost:	21,5 V \equiv (enosmerna)
Nazivni tok:	2,4 A
Trajanje polnjenja:	pribl. 60 min
Razred zaščite:	II/  (dvojna izolacija)

* AKUMULATOR IN POLNILNIK NISTA V OBSEGU DOBAVE

Vrednost emisij hrupa:

Izmerjena vrednost hrupa je določena po standardu EN 62841. A-vrednotena raven hrupa električnega orodja tipično znaša:

Raven zvočnega tlaka: $L_{PA} = 86,7$ dB (A)

Negotovost K: $K_{PA} = 3$ dB

Raven zvočne moči: $L_{WA} = 97,7$ dB (A)

Negotovost K: $K_{WA} = 3$ dB

Vrednost emisij tresljajev:

Skupne vrednosti tresljajev (vektorska vsota treh smeri), izračunane v skladu z EN 62841:

Udarno vrtnanje betona:

$a_{h,ID} = 9,875$ m/s²

Vrtnanje kovin:

$a_{h,D} = 3,475$ m/s²

Negotovost K = 1,5 m/s²

Vijaki:

< 2,5 m/s²

Negotovost K = 1,5 m/s²

Nosite zaščito sluha!

OPOMBA

- ▶ Navedene skupne vrednosti tresljajev in navedene vrednosti emisij hrupa so bile izmerjene v standardiziranem preskusnem postopku in se lahko uporabljajo za medsebojno primerjavo električnih orodij.
- ▶ Navedene skupne vrednosti tresljajev in navedene vrednosti emisij hrupa se lahko uporabljajo tudi za uvodno oceno izpostavljenosti.

⚠ OPOZORILO!

- ▶ Emisije tresljajev in hrupa lahko med dejansko uporabo električnega orodja odstopajo od navedenih vrednosti, kar je odvisno od vsakokratnega načina uporabe električnega orodja, še posebej pa od vrste obdelovanca za obdelavo.
- ▶ Obremenitev poskušajte ohranjati na čim nižji ravni. Primera ukrepov za zmanjšanje obremenitve s tresljaji sta nošenje rokavic pri uporabi orodja in omejitev delovnega časa. Ob tem je treba upoštevati vse dele obratovalnega cikla (na primer čase, ko je električno orodje izklopljeno, ter čase, v katerih je vklopljeno, vendar obratuje brez obremenitve).



Splošna varnostna navodila za električna orodja

⚠ OPOZORILO!

- ▶ Preberite vsa varnostna navodila, navodila, slike in tehnične podatke, s katerimi je opremljeno to električno orodje. Nedslednost pri upoštevanju spodnjih navodil lahko povzroči električni udar, požar in/ali hude telesne poškodbe.

Vsa varnostna navodila in druga navodila shranite za prihodnjo uporabo.

Izraz »električno orodje«, ki se uporablja v varnostnih navodilih, se nanaša na električna orodja z napajanjem iz električnega omrežja (z električnim kablom) in na električna orodja z akumulatorskim napajanjem (brez električnega kabla).

1. Varnost na delovnem mestu

- Svoje delovno območje vzdržujte čisto in dobro osvetljeno. Nered in neosvetljena delovna območja lahko privedejo do nezgod.
- Električnega orodja ne uporabljajte v okoljih, kjer je prisotna nevarnost eksplozije in kjer so prisotni vnetljivi plini, tekočine ali prah. Električna orodja se iskrijo, kar lahko povzroči vžig praha ali hlapov.
- Otrokom in drugim osebam med uporabo električnega orodja ne pustite blizu. Zaradi odvratanja pozornosti lahko izgubite nadzor nad električnim orodjem.

2. Električna varnost

- Priključni vtič električnega orodja mora biti primeren za vtičnico. Vtiča ni dovoljeno spreminjati na noben način. Skupaj z zaščitno ozemljenimi električnimi orodji ne uporabljajte vtičev za prilagoditev. Nespremenjeni vtiči in primerne vtičnice zmanjšajo tveganje električnega udara.
- Izogibajte se telesnemu stiku z ozemljenimi površinami, kot so cevi, radiatorji, štedilniki in hladilniki. Če je vaše telo ozemljeno, je povečano tveganje zaradi električnega udara.

- c) Električno orodje varujte pred dežjem ali vlago. Vdor vode v električno orodje poveča tveganje električnega udara.
 - d) Električnega kabla ne uporabljajte za druge namene, na primer za prenašanje ali obešanje električnega orodja ali za vlečenje vtiča iz vtičnice. Električni kabel varujte pred vročino, oljem, ostrimi robovi ali premikajočimi se deli. Poškodovani ali zviti električni kabli povečajo tveganje električnega udara.
 - e) Če z električnim orodjem delate na prostem, uporabljajte samo električne podaljške, ki so odobreni za uporabo na prostem. Uporaba električnega podaljška, primerne za uporabo na prostem, zmanjša tveganje električnega udara.
 - f) Če se ne morete izogniti uporabi električnega orodja v vlažnem okolju, uporabite zaščitno stikalo za okvarni tok. Uporaba zaščitnega stikala za okvarni tok zmanjša tveganje električnega udara.
- d) Pred vklopom električnega orodja odstranite nastavitvena orodja ali ključce za vijake. Orodje ali ključ za vijake na vrtečem se delu električnega orodja lahko povzroči telesne poškodbe.
 - e) Izogibajte se neobičajni drži telesa. Poskrbite za trdno stojišče in vedno vzdržujte ravnost. Tako lahko električno orodje v nepričakovanih situacijah bolje obvladate.
 - f) Nosite primerna oblačila. Ne nosite ohlapnih oblačil ali nakita. Lase in oblačila imejte varno oddaljena od premikajočih se delov. Premikajoči se deli lahko zagrabijo ohlapna oblačila, nakit ali dolge lase.
 - g) Če lahko vgradite priprave za sesanje ali prestrezanje praha, jih priključite in jih uporabljajte pravilno. Uporaba naprave za sesanje praha lahko zmanjša nevarnost zaradi praha.
 - h) Ne bodite iz napačnih razlogov prepričani o lastni varnosti in ne ravnajte drugače, kot je navedeno v varnostnih pravilih za električno orodje, tudi če ste električno orodje uporabili že večkrat in ste z njim seznanjeni. Nepazljivo ravnanje lahko v nekaj sekundah povzroči hude telesne poškodbe.

3. Varnost oseb

- a) Bodite pozorni, pazite, kaj počnete, dela z električnim orodjem se lotite premišljeno. Električnega orodja ne uporabljajte, ko ste utrujeni ali pod vplivom drog, alkohola ali zdravil. Že en sam trenutek nepazljivosti pri uporabi električnega orodja lahko povzroči hude telesne poškodbe.
 - b) Nosite osebno zaščitno opremo in vedno tudi zaščitna očala. Uporaba osebne zaščitne opreme, kot so maska za zaščito pred prahom, nedrseči zaščitni čevlji, zaščitna čelada ali zaščita sluha, odvisno od vrste in uporabe električnega orodja, zmanjša tveganje telesnih poškodb.
 - c) Preprečite nenamerni zagon naprave. Prepričajte se, da je električno orodje izključeno, preden ga priključite na električno napajanje in/ali akumulator, ga dvignete ali prenašate. Če imate pri prenašanju električnega orodja prst na stikalu ali vklopljeno električno orodje priključite na električno napajanje, lahko pride do nesreče.
- c) Pred spreminjanjem nastavitve naprave, menjavo delovnega orodja ali odlaganjem električnega orodja izvlecite vtič iz vtičnice in/ali odstranite snemljivi akumulator. S tem previdnostnim ukrepom preprečite nenamerni zagon električnega orodja.

4. Uporaba in ravnanje z električnim orodjem

- a) Električnega orodja ne preobremenjujte. Za svoje delo uporabljajte primerno električno orodje. Delo s primernim električnim orodjem v navedenem območju moči je boljše in varnejše.
- b) Ne uporabljajte električnih orodij z okvarjenim stikalom. Električno orodje, ki ga ni več mogoče vklopiti ali izklopiti, je nevarno in ga je treba popraviti.
- c) Pred spreminjanjem nastavitve naprave, menjavo delovnega orodja ali odlaganjem električnega orodja izvlecite vtič iz vtičnice in/ali odstranite snemljivi akumulator. S tem previdnostnim ukrepom preprečite nenamerni zagon električnega orodja.

- d) Ko električnih orodij ne uporabljate, jih hranite zunaj dosega otrok. Osebam, ki z uporabo niso seznanjene ali niso prebrale teh navodil, ne dovolite uporabljati električnega orodja. Električna orodja so nevarna, če jih uporabljajo neizkušene osebe.
- e) Električna orodja in delovna orodja skrbno vzdržujte. Preverjajte, ali premični deli orodja delujejo brezhibno in niso zatakneni ter ali deli niso odlomljeni ali tako poškodovani, da je ovirano delovanje električnega orodja. Pred uporabo električnega orodja poskrbite za popravilo poškodovanih delov. Veliko nesreč nastane zaradi slabo vzdrževanih električnih orodij.
- f) Rezalna orodja vzdržujte ostra in čista. Skrbno vzdrževana rezalna orodja z ostrimi rezili se manj zatikajo in so lažje vodljiva.
- g) Električno orodje, pribor, delovno orodje itd. uporabljajte skladno s temi navodili. Pri tem upoštevajte delovne pogoje in vrsto opravila, ki ga izvajate. Uporaba električnih orodij za namene, za katere niso predvidena, lahko povzroči nevarne situacije.
- h) Ročaje in površine ročajev vzdržujte suhe, čiste ter brez olja in maščobe. Drseči ročaji in površine za oprijem ne omogočajo varne uporabe ter obvladovanja električnega orodja v nepredvidljivih situacijah.
- d) Ob napačni uporabi lahko iz akumulatorja izteče tekočina. Izogibajte se stiku s to tekočino. Ob nenamernem stiku mesto sperite z vodo. Če pride tekočina v oči, poleg tega poiščite zdravniško pomoč. Iztekajoča akumulatorska tekočina lahko draži kožo ali povzroči opekline.
- e) Ne uporabljajte poškodovanih ali spremenjenih akumulatorjev. Poškodovani ali spremenjeni akumulatorji se lahko obnašajo nepredvidljivo in povzročijo požar, eksplozijo ali nevarnost telesnih poškodb.
- f) Akumulatorjev ne izpostavljajte ognju ali previsokim temperaturam. Ogenj ali temperature nad 130 °C (265 °F) lahko povzročijo eksplozijo.
- g) Upoštevajte vsa navodila za polnjenje in akumulatorja ali akumulatorskega orodja nikoli ne polnite zunaj temperaturnega območja, navedenega v navodilih za uporabo. Napačno polnjenje ali polnjenje zunaj dovoljenega temperaturnega območja lahko uniči akumulator in poveča nevarnost požara.

5. Uporaba in ravnanje z akumulatorskim orodjem

- a) Akumulatorje polnite samo s polnilniki, ki jih priporoča proizvajalec. Če polnilnik, ki je namenjen za določeno vrsto akumulatorjev, uporabljate z drugimi vrstami akumulatorjev, obstaja nevarnost požara.
- b) V električnih orodjih uporabljajte samo zanje predvidene akumulatorje. Uporaba drugih akumulatorjev lahko povzroči telesne poškodbe in nevarnost požara.
- c) Akumulator, ki ga ne uporabljate, hranite stran od pisarniških sponk, kovancev, ključev, žbljev, vijakov in drugih manjših kovinskih predmetov, ki bi lahko povzročili premostitev kontaktov. Kratek stik med kontakti akumulatorja lahko povzroči opekline ali požar.



POZOR! NEVARNOST EKSPLOZIJE!
Nikoli ne polnite baterij, ki niso namenjene za polnjenje.



Akumulator zaščitite pred vročino, na primer tudi pred dolgotrajno neposredno sončno svetlobo, in ognjem, vodo ter vlago.



Obstaja nevarnost eksplozije.



6. Servis

- a) Električno orodje dajte v popravilo samo usposobljenemu strokovnemu osebju, ki naj uporablja izključno originalne nadomestne dele. S tem zagotovite, da se ohrani varnost električnega orodja.
- b) Poškodovanih akumulatorjev nikoli ne vzdržujte. Vsakršno vzdrževanje akumulatorjev naj izvaja izključno proizvajalec ali pooblaščen servisna služba.

Varnostna navodila za vrtalne stroje

Varnostna navodila za vsa dela

- Pri udarnem vrtnanju nosite zaščito sluha. Vpliv hrupa lahko povzroči izgubo sluha.
- Uporabljajte dodatni ročaj. Izguba nadzora lahko privede do telesnih poškodb.
- Kadar izvajate dela, pri katerih lahko orodje zadane skrite električne napeljave ali lasten električni kabel, prijemajte električno orodje samo za izolirane površine za oprijem. Stik z napeljavo pod napetostjo lahko povzroči prenos napetosti tudi na kovinske dele naprave in privede do električnega udara.
- Morebiti nastali prah prestrezite, npr. s sesalnikom za prah.

Varnostna navodila pri uporabi dolgih svedrov

- Nikoli ne delajte z večjim številom vrtljajev, kot je največje dovoljeno število vrtljajev za sveder. Pri večjem številu vrtljajev se lahko sveder nekoliko upogne, če se lahko prosto vrti brez stika z obdelovancem, in povzroči telesne poškodbe.
- Vedno začnite vrtati z majhnim številom vrtljajev in tako, da ima sveder stik z obdelovancem. Pri večjem številu vrtljajev se lahko sveder nekoliko upogne, če se lahko prosto vrti brez stika z obdelovancem, in povzroči telesne poškodbe.
- Ne uporabljajte čezmerne sile, na vrtalnik pa pritiskajte samo vzdolžno. Svedri se lahko zvijejo in zato zlomijo ali povzročijo izgubo nadzora ter telesne poškodbe.

Originalni pribor/dodatne naprave

- Uporabljajte samo pribor in dodatne naprave, ki so navedeni v navodilih za uporabo oziroma imajo pritrdilne nastavke, skladne z napravo.

OPOZORILO!

- Ne uporabljajte pribora, ki ga ni priporočil PARKSIDE. To lahko privede do električnega udara in ognja.

Varnostna navodila za polnilnike

- Otroci od 8. leta starosti naprej in osebe z zmanjšanimi telesnimi, zaznavnimi ali duševnimi sposobnostmi ali s pomanjkljivimi izkušnjami in znanjem napravo lahko uporabljajo le pod nadzorom ali če so bili poučeni o varni uporabi naprave in so razumeli nevarnosti, ki izhajajo iz njene uporabe. Otroci se z napravo ne smejo igrati. Otroci brez nadzora ne smejo čistiti ali opravljati uporabniškega vzdrževanja naprave.
- Če je električni priključni kabel pri tej napravi poškodovan, ga mora zamenjati proizvajalec, njegova servisna služba ali podobno usposobljena oseba, da ne pride do nevarnosti.



Polnilnik je primeren samo za uporabo v notranjih prostorih.

OPOZORILO!

- Če je električni priključni kabel pri tej napravi poškodovan, ga mora zamenjati proizvajalec, njegova servisna služba ali podobno usposobljena oseba, da ne pride do nevarnosti.

⚠️ POZOR!

- ▶ Ta polnilnik lahko polni samo naslednje baterije: PAP 20 A1/PAP 20 A2/PAP 20 A3.
- ▶ Veljaven seznam združljivih akumulatorjev najdete na www.lidl.de/akku.

Pred prvo uporabo

Polnjenje akumulatorja (glejte sliko A)

⚠️ POZOR!

- ▶ Preden akumulator vzamete iz polnilnika oz. ga vstavite vanj, zmeraj potegnite električni vtič iz vtičnice.

OPOMBA

- ▶ Akumulatorja nikoli ne polnite, če je temperatura okolice pod 10 °C ali nad 40 °C. Če litij-ionski akumulator hranite dlje časa, morate redno preverjati njegovo napoljenost. Najprimernejša napoljenost je med 50 in 80 %. Akumulator naj bo shranjen na hladnem in suhem mestu pri temperaturi okolja od 0 °C do 50 °C.
- ◆ Vtaknite akumulator **7** v hitri polnilnik **13** (glejte sliko A).
- ◆ Električni vtič priključite v vtičnico. Lučka LED nadzora polnjenja **14** sveti rdeče.
- ◆ Zelena lučka LED nadzora polnjenja **15** vam sporoča, da je postopek polnjenja zaključen in je akumulator **7** pripravljen za uporabo.

⚠️ POZOR!

- ◆ Če rdeča lučka LED nadzora polnjenja **14** utripala, je akumulator **7** pregret in ga ni mogoče napolniti.
- ◆ Če bi rdeča in zelena lučka LED nadzora polnjenja **14** **15** utripali skupaj, je akumulator **7** okvarjen.
- ◆ Akumulator **7** vstavite v napravo.
- ◆ Polnilnik med dvema zaporednima postopkoma polnjenja izklopite za najmanj 15 minut. V ta namen električni vtič potegnite iz vtičnice.

Vstavljanje/odstranjevanje akumulatorja

Vstavljanje akumulatorja:

- ◆ Potisnite preklopnik smeri vrtenja **2** v srednji položaj (zapora). Vstavite akumulator **7** v ročaj, tako da se zaskoči.

Odstranitev akumulatorja:

- ◆ Pritisnite tipko za sprostitve **8** in odstranite akumulator.

Preverjanje stanja akumulatorja

- ◆ Za preverjanje stanja akumulatorja pritisnite tipko za stanje akumulatorja **5** (glejte tudi glavno sliko).

Stanje oziroma preostala kapaciteta se prikaže na lučki LED akumulatorja **6**, kot sledi:
 RDEČA/ORANŽNA/ZELENA = povsem napolnjen
 RDEČA/ORANŽNA = napolnjen do polovice
 RDEČA = skoraj prazen – akumulator napolnite

Namestitev dodatnega ročaja

- ◆ Dodatni ročaj **10** odvisno od načina dela namestite desno ali levo na napravi.

Zamenjava orodij

Vaš akumulatorski udarni vrtnalnik in vijačnik ima popolnoma samodejno zaporo vretena ^{SPINDLE} LOCK.

Ko se motor ustavi, se pognonski sklop blokira, tako da lahko odprete vpenjalno glavo **11** z vrtenjem v smeri ↺. Ko vstavite zeleno orodje in ga vpnete z vrtenjem vpenjalne glave v smeri ↻, lahko takoj delate naprej. Zapora vretena se samodejno sprosti ob zagonu motorja (pritisek stikala za vklop/izklop **3**).

Izbira navora/načina delovanja

S stikalom za izbiro navora **12** lahko nastavite silo vrtenja ali preklopite med stopnjo za vrtnanje in udarno vrtnanje .

- ◆ Izberite nizko stopnjo za majhne vijake oz. mehke materiale.
- ◆ Izberite visoko stopnjo za velike vijake, trde materiale oz. odvijanje vijakov.
- ◆ Pri vrtnanju izberite stopnjo za vrtnanje, tako da stikalo za izbiro navora prestavite v položaj .
- ◆ Pri udarnem vrtnanju izberite stopnjo za udarno vrtnanje, tako da stikalo za izbiro navora prestavite v položaj .

2-stopenjski prenos

POZOR!

- Preklopnik za prestavo ❶ sprožite samo pri mirujoči napravi. Sicer obstaja nevarnost poškodbe naprave.

V prvi prestavi (preklopnik za prestavo ❶ v položaju: 1)

dosežejo vrtljaji približno 440 min⁻¹ in je na voljo visok navor. Ta nastavitev je primerna za privijanje in odvijanje ter za uporabo dodatne opreme.

V drugi prestavi (preklopnik za prestavo ❶ v položaju: 2)

dosežejo vrtljaji približno 1650 min⁻¹ se lahko izvaja vrtnje.

Začetek uporabe

Vklop/izklop

Vklop:

- ◆ Za zagon naprave pritisnete stikalo za vklop/izklop ❸ in ga držite pritisnjena. Delovna lučka LED ❹ sveti, ne glede na to, kako močno pritisnete stikalo za vklop/izklop ❸. Zagotavlja osvetlitev delovnega območja v neugodnih svetlobnih razmerah.

Izklop:

- ◆ Za izklop naprave spustite stikalo za vklop/izklop ❸.

Nastavitev števila vrtljajev

Z rahlim pritiskom stikala za vklop/izklop ❸ nastavi nizko število vrtljajev. Z močnejšim pritiskanjem se zviša število vrtljajev.

OPOMBA

- Vgrajena zavora motorja poskrbi za hitro zaustavitev.

Preklop smeri vrtenja

- ◆ Smer vrtenja zamenjate tako, da preklopnik smeri vrtenja ❷ potisnete do konca v levo ali desno.

Koristni nasveti



Nasvet! Tako ravnate pravilno.

- ◆ Pred uporabo preverite, ali je vijadni oziroma vrtnalni nastavek pravilno nameščen, torej centriran v vpenjalni glavi.
- ◆ Vijadni nastavki so označeni s svojo mero in obliko. Če ste negotovi, vedno najprej preverite, ali je nastavek v vijadni glavi nameščen brez zračnosti.

Navor:

- ◆ Manjši vijaki/nastavki se lahko poškodujejo, če na napravi nastavite previsok navor oziroma previsoko število vrtljajev.

Težko privijanje vijakov (v kovino):

- ◆ Posebej visoki navori nastajajo pri privijanju v kovino z nastavki za natične ključke. Izberite nizko število vrtljajev.

Lahko privijanje vijakov (npr. v mehke les):

- ◆ Tudi tukaj privijajte z nizkim številom vrtljajev, da na primer ne poškodujete površine lesa, ko pride ta v stik s kovinsko vijadno glavo. Uporabite povrtalo.

Pri vrtnanju v les, kovino ali druge materiale obvezno upoštevajte:

- ◆ Pri majhnem premeru svedra uporabite visoko število vrtljajev, pri velikih premerih svedra pa nizko število vrtljajev.
- ◆ Pri trdih materialih uporabite nizko število vrtljajev, pri mehkih materialih pa visoko število vrtljajev.
- ◆ Mesto, kjer boste vrtali, označite s točkalom ali žebljem. Na začetku vrtnanja izberite nizko število vrtljajev.
- ◆ Vrteči se sveder večkrat potegnite iz izvrtine, da odstranite ostružke ali prah zaradi vrtnanja in da prezračite izvrtino.

Vrtanje kovin:

- ◆ Uporabite svedre za kovine (iz jekla HSS). Za doseg najboljših rezultatov sveder hladite z oljem.
Svedre za kovine lahko uporabite tudi za vrtanje v umetno snov. Najprej izvrtajte luknjo s svedrom Ø 3 mm, nato pa se približujte želenemu premeru izvrtine.

Vrtanje opeke:

- ◆ Uporabite sveder za kamen s trdino.
(največji priporočeni premer svedra: Ø 15 mm)

Vrtanje lesa:

- ◆ Uporabite sveder za les s centrirno konico, za globoke izvrtine uporabite »kačasti sveder« in za velike premere izvrtin gozdarski sveder. Majhne vijake lahko v mehki les privijete tudi brez vrtanja.

Vzdrževanje in čiščenje

**OPOZORILO! NEVARNOST
TELESNIH POŠKODB! Napravo
pred vsemi deli na njej izklopite
in odstranite akumulator.**

Akumulatorskega udarnega vrtalnika in vijačnika ni treba vzdrževati.

- Naprava mora biti zmeraj čista, suha in brez olja ali maziv.
- V notranjost naprave ne smejo zaiti nobene tekočine.
- Za čiščenje ohišja uporabljajte suho krpo. Nikoli ne uporabljajte bencina, topil ali čistil, ki razžirajo umetne snovi.
- Če litij-ionski akumulator hranite dlje časa, morate redno preverjati stanje njegove napolnjenosti. Najprimernejša napolnjenost je med 50 % in 80 %. Akumulatorje je najbolje hraniti na hladnem in suhem.

OPOMBA

- ▶ Nenavedene nadomestne dele (npr. oglene ščetke, stikala) lahko naročite pri našem telefonskem servisu.

Proizvajalec

KOMPERNASS HANDELS GMBH
BURGSTRASSE 21
44867 BOCHUM
NEMČIJA
www.kompernass.com

Pooblaščen serviser**⚠ OPOZORILO!**

- ▶ Naprave dajte v popravilo samo servisni službi ali strokovnjaku za elektrotehniko, ki naj uporablja le originalne nadomestne dele. S tem zagotovite, da se ohrani varnost naprave.
- ▶ Zamenjavo vtiča ali električnega kabla zmeraj prepustite proizvajalcu naprave ali njegovi servisni službi. S tem zagotovite, da se ohrani varnost naprave.

SI **Servis Slovenija**
Tel.: 080080917
E-Mail: kompernass@lidl.si

IAN 326374_1904

Garancijski list

1. S tem garancijskim listom Kompernass Handels GmbH jamčimo, da bo izdelek v garancijskem roku ob normalni in pravilni uporabi brezhibno deloval in se zavezujemo, da bomo ob izpolnjenih spodaj navedenih pogojih odpravili morebitne pomanjkljivosti in okvare zaradi napak v materialu ali izdelavi oziroma po svoji presoji izdelek zamenjali ali vrnili kupnino.
2. Garancija je veljavna na ozemlju Republike Slovenije.
3. Garancijski rok za proizvod je 3 leta od datuma izročitve blaga. Datum izročitve blaga je razviden iz računa.
4. Kupec je dolžan okvaro javiti pooblaščenemu servisu oziroma se informirati o nadaljnjih postopkih na zgoraj navedeni telefonski številki. Svetujemo vam, da pred tem natančno preberete navodila o sestavi in uporabi izdelka.
5. Kupec je dolžan pooblaščenemu servisu predložiti garancijski list in račun, kot potrdilo in dokazilo o nakupu ter dnevu izročitve blaga.
6. V primeru, da proizvod popravilja nepooblaščen servis ali oseba, kupec ne more uveljavljati zahtevkov iz te garancije.
7. Vzroki za okvaro oziroma nedelovanje izdelka morajo biti lastnosti stvari same in ne vzroki, ki so zunaj proizvajalčeve oziroma prodajalčeve sfere. Kupec ne more uveljavljati zahtevkov iz te garancije, če se ni držal priloženih navodil za sestavo in uporabo izdelka ali če je izdelek kakorkoli spremenjen ali nepravilno vzdrževan.
8. Jamčimo servisiranje in rezervne dele za minimalno dobo, ki je zahtevana s strani zakonodaje.
9. Obrabni deli oz. potrošni material so izvzeti iz garancije.
10. Vsi potrebni podatki za uveljavljanje garancije se nahajajo na dveh ločenih dokumentih (garancijski list, račun).
11. Ta garancija proizvajalca ne izključuje pravic potrošnika, ki izhajajo iz odgovornosti prodajalca za napake na blagu.

Prodajalec: Lidl Slovenija d.o.o. k.d.,
Pod lipami 1, SI-1218 Komenda

Odstranjevanje med odpadke



Embalaža je iz okolju prijaznih materialov in jo lahko oddate na lokalnih zbirališčih reciklažnih odpadkov.



Električnih orodij ne odvrzite med gospodinjne odpadke!

V skladu z evropsko direktivo 2012/19/EU je treba rabljena električna orodja zbirati ločeno in jih oddati za ekološko primerno predelavo.



Akumulatorjev ne odvrzite med gospodinjne odpadke!

Akumulatorje je treba pred odstranitvijo med odpadke vzeti iz naprave.

Okvarjene ali izpraznjene akumulatorje je treba v skladu z Direktivo 2006/66/EC reciklirati. Akumulator in/ali napravo oddajte na javnih zbirališčih. O možnostih odstranitve neuporabnih električnih orodij/akumulatorja povprašajte pri svoji občinski ali mestni upravi.

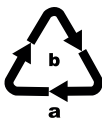

Embalažo odložite med odpadke na okoljsko primeren način.

Upoštevajte oznake na različnih embalažnih materialih in jih po potrebi ločite med seboj. Embalažni materiali so označeni s kraticami (a) in številkami (b) z naslednjim pomenom:
1–7: umetne snovi,
20–22: papir in karton,
80–98: kompozitni materiali.



O možnostih za odstranitev odslužene ga izdelka vprašajte pri svoji občinski ali mestni upravi.

Prevod izvirne izjave o skladnosti

Podjetje KOMPERNASS HANDELS GMBH in odgovorna oseba za dokumentacijo: gospod Semi Uguzlu, BURGSTR. 21, 44867 BOCHUM, NEMČIJA, izjavljamo, da je ta izdelek skladen z naslednjimi standardi, normativnimi dokumenti in direktivami ES:

Direktiva o strojih
(2006/42/EC)

Direktiva ES o nizkonapetostnih napravah
(2014/35/EU) (samo polnilnik)

Direktiva o elektromagnetni združljivosti
(2014/30/EU)

Direktiva RoHS
(2011/65/EU)*

* Za izdajo te izjave o skladnosti je odgovoren izključno proizvajalec. Zgoraj opisani predmet izjave izpolnjuje predpise Direktive 2011/65/EU Evropskega parlamenta in Sveta z dne 8. junija 2011 o omejevanju uporabe nekaterih nevarnih snovi v električni ter elektronski opremi.

Uporabljeni harmonizirani standardi:

EN 62841-1:2015

EN 62841-2-1:2018

EN 55014-1:2017

EN 55014-2:2015

EN 60335-2-29:2004/A2:2010

EN 60335-1:2012/A11:2014

EN 62233:2008

EN 61000-3-2:2014

EN 61000-3-3:2013

EN 50581:2012

Tip/oznaka naprave: 3 v 1 akumulatorski udarni vrtni vijak PSBSA 20-Li B2

Leto izdelave: 08-2019

Serijska številka: IAN 326374_1904

Bochum, 16. 8. 2019



Semi Uguzlu

- vodja kakovosti -

Pridržujemo si pravico do tehničnih sprememb zaradi razvoja.

Naročanje nadomestnega akumulatorja

Če želite naročiti nadomestni akumulator za svojo napravo, to lahko udobno izvedete na internetu na naslovu www.kompernass.com ali po telefonu.

Ta izdelek pa je lahko zaradi omejene zaloge v kratkem času razprodan.



OPOMBA

- ▶ V nekaterih državah spletno naročanje nadomestnih delov ni mogoče. V tem primeru pokličite servisno številko.

Telefonsko naročilo

SI Servis Slovenija
Tel.: 080080917
E-Mail: kompernass@lidl.si

Za zagotavljanje hitre obdelave naročila imejte pripravljeno številko artikla (npr. IAN 326374) za svojo napravo. Številko artikla najdete na tipski tablici ali na naslovnici teh navodil.

Obsah

Úvod	28
Použití v souladu s určením	28
Vybavení	28
Rozsah dodávky	28
Technické údaje	28
Obecné bezpečnostní pokyny pro elektrická nářadí	29
1. Bezpečnost na pracovišti	29
2. Elektrická bezpečnost	30
3. Bezpečnost osob	30
4. Manipulace s elektrickým nářadím a jeho použití	31
5. Manipulace s akumulátorovým nářadím a jeho použití	31
6. Servis	32
Bezpečnostní pokyny pro vrtačky	32
Originální příslušenství / originální přídavná zařízení	32
Bezpečnostní pokyny pro nabíječky	32
Před uvedením do provozu	33
Nabíjení akumulátoru (viz obr. A)	33
Vložení akumulátoru do přístroje / jeho vyjmutí z přístroje	33
Kontrola stavu akumulátoru	33
Montáž přídavné rukojeti	33
Výměna nástroje	33
Předvolba krouticího momentu / volba provozního režimu	34
Dvourychlostní převod	34
Uvedení do provozu	34
Zapnutí/vypnutí	34
Nastavení otáček	34
Přepínání směru otáčení	34
Tipy a triky	34
Údržba a čištění	35
Záruka společnosti Kompernass Handels GmbH	35
Servis	37
Dovozce	37
Likvidace	37
Překlad originálu prohlášení o shodě	38
Objednávka náhradního akumulátoru	39
Telefonická objednávka	39

AKU PŘÍKLEPOVÁ VRTAČKA – BEZ AKUMULÁTORU PSBSA 20-LI B2

Úvod

Blahopřejeme Vám k zakoupení Vašeho nového přístroje. Rozhodli jste se pro vysoce kvalitní výrobek. Návod k obsluze je součástí tohoto výrobku. Obsahuje důležité informace o bezpečnosti, použití a likvidaci. Před použitím výrobku se seznámte se všemi obslužnými a bezpečnostními pokyny. Výrobek používejte pouze předepsaným způsobem a pro uvedené oblasti použití. Při předávání výrobku třetím osobám předejte spolu s ním i tyto podklady.

Použití v souladu s určením

Tento přístroj je určen k utahování a povolování šroubů, jakož i k vrtání do dřeva, kovu, keramiky a plastu a rázovému vrtání do cihel, zdiva. K vrtání do přírodního kamene, jako je např. žula, přístroj není vhodný. Světlo tohoto přístroje je určeno k tomu, aby přímo osvětlovalo pracovní prostor přístroje.

Přístroj používejte pouze předepsaným způsobem a v uvedených oblastech použití. Přístroj není určen pro podnikatelské účely. Jakékoli jiné použití nebo úprava přístroje jsou považovány za použití v rozporu s určením a představují značné riziko úrazu. Za škody, které vzniknou při použití v rozporu s určením, nenese výrobce odpovědnost.

Vybavení

- 1 Přepínač rychlosti
- 2 Přepínač směru otáčení / zablokování
- 3 Spínač ZAP/VYP / regulace otáček
- 4 bitů
- 5 Tlačítko stavu akumulátoru
- 6 LED displej akumulátoru
- 7 Akumulátor*
- 8 Tlačítko pro uvolnění akumulátoru
- 9 Pracovní LED světlo
- 10 Přídavná rukojeť
- 11 Sklíčidlo
- 12 Předvolba krouticího momentu
- 13 Rychlonabíječka*
- 14 Červená LED kontrolka nabíjení
- 15 Zelená LED kontrolka nabíjení

Rozsah dodávky

- 1 Aku příklepová vrtačka – bez akumulátoru PSBSA 20-Li B2
- 1 přídavná rukojeť
- 2 bity PZ1 & PZ2 (50mm)
- 1 kufřík
- 1 návod k obsluze

Technické údaje

Aku příklepová vrtačka – bez akumulátoru: PSBSA 20-Li B2

Domezovací napětí:	20 V \equiv (stejnoseměrný proud)
Převod:	dvourychlostní převod
Volnoběžné otáčky:	1. převodový stupeň: n_0 0 - 440 min ⁻¹ 2. převodový stupeň: n_0 0 - 1650 min ⁻¹
Frekvence příklepu:	0 - 26400 min ⁻¹
Max. krouticí moment:	45 Nm
Stupně krouticího momentu:	1 - 20 + 1 vrtací stupeň / + 1 příklepový stupeň
Kapacita sklíčidla:	
 :	Ø max. 13 mm
Max. průměr vrtáku:	30 mm pro dřevo 15 mm pro cihly 13 mm pro ocel

Akumulátor: PAP 20 A1 *

Typ:	LITHIO-IONTOVÝ
Domezovací napětí:	20 V \equiv (stejnoseměrný proud)
Kapacita:	2 Ah
Články:	5

Rychlonabíječka akumulátorů: PLG 20 A1 *

VSTUP/input:	
Domezovací napětí:	230 - 240 V \sim , 50 Hz (střídavý proud)
Domezovací příkon:	65 W
Pojistka (vnitřní):	3,15 A 

VÝSTUP/output:

Domezovací napětí:	21,5 V $\overline{\text{---}}$ (stejnoseměrný proud)
Domezovací proud:	2,4 A
Doba nabíjení:	cca 60 min
Třída ochrany:	II/ \square (dvojitá izolace)

*BATERIE A NABÍJEČKA NEJSOU ZAHRNUTY DO DODÁVANÉ

Hodnota emise hluku:

Měřená hodnota zjištěna podle EN 62841. Typická hladina hluku elektrického nářadí s hodnocením A je:

Hladina akustického tlaku:	$L_{PA} = 86,7$ dB (A)
Nejistota K:	$K_{PA} = 3$ dB
Hladina akustického výkonu:	$L_{WA} = 97,7$ dB (A)
Nejistota K:	$K_{WA} = 3$ dB

Hodnota emise vibrací:

Celkové hodnoty vibrací (součet vektorů tří směrů) stanoveny v souladu s EN 62841:

Vrtání do betonu:

$$a_{h,ID} = 9,875 \text{ m/s}^2$$

Vrtání do kovu:

$$a_{h,D} = 3,475 \text{ m/s}^2$$

Nejistota K = 1,5 m/s²

Šrouby:

$$<2,5 \text{ m/s}^2$$

Nejistota K = 1,5 m/s²

Používejte ochranu sluchu!

UPOZORNĚNÍ

- ▶ Uvedené hodnoty emise vibrací a uvedené hodnoty emise hluku byly měřeny pomocí standardizované zkušební metody a lze je použít pro srovnání elektrického nářadí s jiným nářadím.
- ▶ Uvedené hodnoty emise vibrací a uvedené hodnoty emise hluku lze rovněž použít k předběžnému posouzení zatížení.

VÝSTRAHA!

- ▶ Emise vibrací a hluku se mohou lišit během skutečného používání elektrického nářadí od uvedených hodnot v závislosti na způsobu, kterým se elektrické nářadí používá, zejména na způsobu, jakým je obrobek opracováván.
- ▶ Snažte se udržovat zatížení co nejnižší. Příkladem opatření ke snížení zatížení vibracemi je použití rukavic při práci s nářadím a omezení doby práce s nářadím. Přitom se musí zohlednit všechny části provozního cyklu (například časy, kdy je elektrické nářadí vypnuté, a časy, kdy je sice zapnuté, ale běží bez zatížení).



Obecné bezpečnostní pokyny pro elektrická nářadí

VÝSTRAHA!

- ▶ Přečtěte si veškeré bezpečnostní pokyny, instrukce, ilustrace a technická data, jimiž je toto elektrické nářadí opatřeno. Zanedbání dodržování následujících bezpečnostních upozornění a pokynů může vést k úrazu elektrickým proudem, k požáru a/nebo těžkým zraněním.

Veškerá bezpečnostní upozornění a pokyny uschovejte pro budoucí použití.

Pojem „elektrické nářadí“ užívaný v bezpečnostních pokynech se vztahuje na elektrická nářadí napájená ze sítě (se síťovým kabelem) a na elektrická nářadí napájená akumulátorem (bez síťového kabelu).

1. Bezpečnost na pracovišti

- Pracovní prostor udržujte v čistotě a dobře osvětlený. Nepořádek a neosvětlený pracovní prostor mohou vést k úrazům.
- S elektrickým nářadím nepracujte v prostředí ohroženém výbuchem, ve kterém se nachází hořlavé kapaliny, plyny nebo prach. Elektrické nářadí vytváří jiskry, od nichž se může vznítit prach nebo výpary.
- Nedovolte dětem ani jiným osobám, aby se přibližovaly k elektrickému nářadí v době, kdy ho používáte. V případě odvedení pozornosti můžete ztratit kontrolu nad elektrickým nářadím.

2. Elektrická bezpečnost

- a) Přípojná zástrčka elektrického nářadí musí odpovídat zásuvce. Zástrčka se nesmí žádným způsobem pozměňovat. **Nepoužívejte adaptérové zástrčky v kombinaci s uzemněným elektrickým nářadím.** Nepozměněné zástrčky a jim odpovídající zásuvky snižují riziko úrazu elektrickým proudem.
- b) Zabraňte kontaktu těla s uzemněnými povrchy jako např. od trubek, topení, sporáků a chladniček. Je-li Vaše tělo uzemněné, hrozí zvýšené riziko úrazu elektrickým proudem.
- c) Elektrická nářadí chraňte před deštěm a vlhkostí. Vniknutím vody do elektrického nářadí se zvyšuje riziko úrazu elektrickým proudem.
- d) **Nepoužívejte přípojovací vedení v rozporu s jeho určením pro přenášení či zavěšování elektrického nářadí nebo k vytahování zástrčky ze zásuvky.** Udržujte přípojovací vedení v dostatečné vzdálenosti od zdrojů vysoké teploty, oleje, ostrých hran nebo pohyblivých částí přístroje. Poškozená nebo zapletená přípojovací vedení zvyšují riziko úrazu elektrickým proudem.
- e) Pokud pracujete s elektrickým nářadím venku, používejte pouze taková prodlužovací vedení, jež jsou schválena i pro venkovní použití. Používáním prodlužovacího vedení vhodného pro venkovní použití se snižuje riziko úrazu elektrickým proudem.
- f) Pokud nelze zabránit provozu elektrického nářadí ve vlhkém prostředí, používejte proudový chránič. Použitím proudového chrániče se snižuje riziko úrazu elektrickým proudem.

3. Bezpečnost osob

- a) **Buďte neustále pozorní, sledujte své počínání a k práci s elektrickým nářadím přistupujte s rozumem. Elektrické nářadí nepoužívejte, jste-li unavení nebo pod vlivem drog, alkoholu či léků.** Jediný okamžik nepozornosti při používání elektrického nářadí může způsobit vážná zranění.

- b) **Noste osobní ochranné prostředky a vždy i ochranné brýle.** Nošením osobních ochranných prostředků, jako je ochranná maska proti prachu, protiskluzová bezpečnostní obuv, ochranná přilba nebo ochrana sluchu, a to v závislosti na druhu a použití elektrického nářadí, se snižuje riziko zranění.
- c) **Zabraňte neúmyslnému uvedení přístroje do provozu. Než elektrické nářadí zapojíte do elektrické sítě a/nebo připojíte akumulátor nebo než nářadí zvednete či přenesete, ujistěte se, zda je vypnuté.** Pokud máte při přenášení elektrického nářadí prst na spínači, nebo pokud do sítě zapojíte již zapnuté elektrické nářadí, může dojít k úrazu.
- d) **Předtím, než elektrické nářadí zapnete, odstraňte nastavovací nástroje nebo šroubováky.** Pokud se nástroj nebo šroubovák nachází v otáčející se části elektrického nářadí, může to vést ke zraněním.
- e) **Vyhýbejte se nepřírozenému držení těla. Zajistěte si bezpečnou stabilitu a neustále udržujte rovnováhu.** Tak dokážete elektrické nářadí v neočekávaných situacích lépe kontrolovat.
- f) **Noste vhodný oděv. Nenoste volné oblečení ani šperky. Vlasy a oděv udržujte v bezpečné vzdálenosti od pohyblivých částí.** Volný a nepřiléhavý oděv, šperky nebo dlouhé vlasy mohou být pohyblivými částmi zachyceny.
- g) **Pokud lze namontovat zařízení pro odsávání a zachytávání prachu, potom se tato musí připojit a správně použít.** Použitím odsávání prachu se může snížit ohrožení prachem.
- h) **Nenechte se ukonejšit falešným bezpečím a neopomíjejte bezpečnostní předpisy pro elektrická nářadí, i když elektrické nářadí po opakovaném použití již znáte.** Nepozorná manipulace může způsobit v zlomku sekundy vážná zranění.

4. Manipulace s elektrickým nářadím a jeho použití

- a) Elektrické nářadí nepřetěžujte. Pro práci používejte elektrické nářadí vhodné k danému účelu. S vhodným elektrickým nářadím se Vám bude v uvedeném výkonovém rozsahu pracovat lépe a bezpečněji.
- b) Nepoužívejte elektrické nářadí, jehož spínač je vadný. Elektrické nářadí, které se již nedá zapnout nebo vypnout, představuje nebezpečí a musí se opravit.
- c) Před nastavováním přístroje, výměnou dílů vsazeného nástroje nebo odložením elektrického nářadí, vytáhněte zástrčku ze zásuvky a/nebo vyjměte vyjímatelný akumulátor. Toto bezpečnostní opatření zabraňuje neúmyslnému spuštění elektrického nářadí.
- d) Nepoužívaná elektrická nářadí udržujte mimo dosah dětí. Nedovolte používat elektrické nářadí osobám, které s ním nejsou obeznámeny nebo které nečetly tento návod. Elektrická nářadí jsou nebezpečná, pokud je používají nezkušené osoby.
- e) Údržbu elektrických nářadí a vsazeného nástroje vykonávejte pečlivě. Zkontrolujte, zda jsou v pořádku pohyblivé části přístroje a zda nejsou sevržené, zda nejsou některé součásti rozbité nebo natolik poškozené, že je funkčnost elektrického nářadí omezena. Poškozené části elektrického nářadí nechte před jeho použitím opravit. Řada úrazů má svou příčinu ve špatné údržbě elektrických nářadí.
- f) Řezné nástroje udržujte v ostrém a čistém stavu. Pečlivě udržované řezné nástroje s ostrými řeznými hranami se méně zasekávají a snáze se vedou.
- g) Elektrické nářadí, příslušenství, vsazené nástroje atd. používejte dle těchto pokynů. Zohledňujte přitom pracovní podmínky a vykonávanou činnost. Použití elektrických nářadí k jiným než určeným účelům může vést ke vzniku nebezpečných situací.
- h) Udržujte rukojeti a plochy rukojetí suché, čisté a bez oleje a mastnoty. Kluzké rukojeti a plochy rukojetí neumožňují bezpečnou obsluhu a kontrolu elektrického nářadí v neočekávaných situacích.

5. Manipulace s akumulátorovým nářadím a jeho použití

- a) Akumulátory nabíjejte pouze nabíječkami doporučenými výrobcem. U nabíječky, která je určena pro určitý typ akumulátorů, hrozí nebezpečí vzniku požáru, je-li používána s jinými akumulátory.
- b) V elektrickém nářadí používejte jen akumulátory pro ně určené. Používání jiných akumulátorů může způsobit zranění a požár.
- c) Nepoužívání akumulátor udržujte v dostatečné vzdálenosti od kancelářských sponek, mincí, klíčů, hřebíků, šroubů a jiných drobných kovových předmětů, které mohou způsobit přemostění kontaktů. Zkrat mezi kontakty akumulátoru může způsobit popáleniny nebo požár.
- d) Při nesprávném použití může z akumulátoru vytéct kapalina. Zabraňte kontaktu s kapalinou akumulátoru. Při náhodném kontaktu opláchněte zasazené místo vodou. Pokud kapalina vnikne do očí, vyhledejte lékařskou pomoc. Kapalina unikající z akumulátoru může způsobit podráždění pokožky nebo popáleniny.
- e) Nepoužívejte poškozený nebo upravený akumulátor. Poškozené nebo upravené akumulátory mohou reagovat nepředvídatelně a způsobit požár, výbuch nebo zranění.
- f) Akumulátor nevystavujte ohni nebo příliš vysokým teplotám. Oheň nebo teploty nad 130 °C (265 °F) mohou způsobit výbuch.
- g) Dodržujte všechny pokyny k nabíjení a akumulátor nebo akumulátorový nástroj nikdy nenabíjejte mimo teplotní rozsah uvedený v návodu k obsluze. Nesprávné nabíjení nebo nabíjení mimo přípustný rozsah teplot může vést ke zničení akumulátoru a zvýšit nebezpečí požáru.



POZOR! NEBEZPEČÍ VÝBUCHU!

Nikdy nenabíjejte baterie, které nejsou určeny k nabíjení.



Chraňte akumulátor před horkem, např. také před dlouhodobým

slunečním zářením, ohněm, vodou a vlhkostí. Hrozí nebezpečí výbuchu.



6. Servis

- a) Nechte elektrické nářadí opravovat pouze kvalifikovanými odborníky a používejte pouze originální náhradní díly. Tím zajistíte, že zůstane zachována bezpečnost elektrického nářadí.
- b) Nikdy neprovádějte údržbu u poškozených akumulátorů. Veškerou údržbu akumulátorů by měl provádět jen výrobce nebo autorizovaný zákaznický servis.

Bezpečnostní pokyny pro vrtačky

Bezpečnostní pokyny pro všechny práce

- Při přiklepovém vrtání noste ochranu sluchu. Působení hluku může vést ke ztrátě sluchu.
- Používejte přídatnou rukojeť. Ztráta kontroly může vést ke zraněním.
- Při práci, u které by mohlo dojít ke kontaktu výměnného nástroje se skrytými vodiči nebo s vlastním přívodním kabelem, držte elektrické nářadí pouze za izolované plochy rukojeti. Kontakt s vedením pod napětím může přenést napětí i na kovové díly přístroje, což může vést k zásahu elektrickým proudem.
- Zachyťte veškerý příp. nahromaděný prach např. vysavačem.

Bezpečnostní pokyny při použití dlouhých vrtáků

- V žádném případě nepracujte s vyšší rychlostí, než je maximálně povolená rychlost vrtáku. Při vyšších otáčkách se může vrták snadno ohýbat, pokud není při otáčení v kontaktu s obrobkem. To může způsobit zranění.

- S vrtáním začněte vždy při nízkých otáčkách, jakmile má vrták kontakt s obrobkem. Při vyšších otáčkách se může vrták snadno ohýbat, pokud není při otáčení v kontaktu s obrobkem. To může způsobit zranění.
- Nevyvíjejte nadměrný tlak, tlak musí působit pouze v podélném směru k vrtáku. Vrtáky se mohou ohnout a zlomit nebo mohou mít za následek ztrátu kontroly a způsobit zranění.

Originální příslušenství / originální přidavná zařízení

- Používejte pouze příslušenství a přidavná zařízení uvedená v návodu k obsluze, resp. taková, jejichž upínání je s přístrojem kompatibilní.

⚠ VÝSTRAHA!

- Nepoužívejte příslušenství, které nebylo doporučeno firmou PARKSIDE. To může vést k úrazu elektrickým proudem a požáru.

Bezpečnostní pokyny pro nabíječky

- Děti starší 8 let a osoby s omezenými fyzickými, smyslovými nebo mentálními schopnostmi či nedostatkem zkušeností a znalostí mohou používat tento přístroj, avšak pouze tehdy, pokud jsou pod dohledem nebo pokud byly poučeny o bezpečném používání přístroje a pokud porozuměly z toho vyplývajícím nebezpečím. Děti si nesmí s přístrojem hrát. Čištění a uživatelskou údržbu nesmí provádět děti bez dozoru.

- Pokud se připojovací kabel tohoto přístroje poškodí, musí jej vyměnit výrobce, jeho zákaznický servis nebo obdobně kvalifikovaná osoba, aby se tak zabránilo nebezpečím.



Nabíječka je vhodná pouze pro provoz ve vnitřních prostorech.

⚠ VÝSTRAHA!

- Pokud se připojovací kabel tohoto přístroje poškodí, musí jej vyměnit výrobce, jeho zákaznický servis nebo obdobně kvalifikovaná osoba, aby se tak zabránilo nebezpečím.

⚠ POZOR!

- ▶ Tato nabíječka může nabíjet pouze následující baterie: PAP 20 A1 / PAP 20 A2 / PAP 20 A3.
- ▶ Aktuální seznam kompatibility akumulátorů naleznete na adrese www.lidl.de/akku.

Před uvedením do provozu Nabíjení akumulátoru (viz obr. A)

⚠ VÝSTRAHA!

- ▶ Než akumulátor vytáhnete z nabíječky resp. ho do ní vložíte, vytáhněte vždy zástrčku ze sítě.

UPOZORNĚNÍ

- ▶ Akumulátor nikdy nenabíjejte, je-li okolní teplota nižší než 10 °C nebo vyšší než 40 °C. Pokud je nutné lithium-iontový akumulátor skladovat po delší dobu, musí se pravidelně kontrolovat stav jeho nabití. Optimální stav nabití je mezi 50 % a 80 %. Skladujte v chladu a suchu, při okolní teplotě mezi 0 °C a 50 °C.
- ◆ Zastrčte akumulátor **7** do rychlonabíječky **13** (viz obr. A).
- ◆ Zastrčte síťovou zástrčku do zásuvky. LED kontrolka **14** svítí červeně.

- ◆ Zelená LED kontrolka **15** signalizuje, že je nabíjení ukončené a akumulátor **7** je připravený k použití.

⚠ POZOR!

- ◆ Jestliže bliká červená kontrolka LED **14**, pak je akumulátor **7** přehřátý a nelze jej nabíjet.
- ◆ Jestliže blikají společně červená a zelená kontrolka LED **14/15**, pak je akumulátor **7** vadný.
- ◆ Zasuňte akumulátor **7** do přístroje.
- ◆ Mezi nabíjenými následujícími po sobě vypněte nabíječku alespoň na 15 minut. Vytáhněte síťovou zástrčku ze zásuvky.

Vložení akumulátoru do přístroje / jeho vyjmutí z přístroje

Vložení akumulátoru:

- ◆ Uvedte přepínač směru otáčení **2** do střední polohy (zablokování). Zasuňte akumulátor **7** do držadla.

Vyjmutí akumulátoru:

- ◆ Stiskněte tlačítko pro uvolnění akumulátoru **8** a vyjměte akumulátor.

Kontrola stavu akumulátoru

- ◆ Pro kontrolu stavu akumulátoru stiskněte tlačítko stavu akumulátoru **5** (viz také hlavní obrázek). Stav resp. zbývajícím výkon se na LED displeji akumulátoru **6** zobrazí takto:
ČERVENÁ/ORANŽOVÁ/ZELENÁ = maximální nabití
ČERVENÁ/ORANŽOVÁ = průměrné nabití
ČERVENÁ = slabé nabití - nabit akumulátor

Montáž přídatné rukojeti

- ◆ Zašroubujte přídatnou rukojeť **10** v závislosti na způsobu práce na pravé nebo levé straně přístroje.

Výměna nástroje

- Váš akumulátorový rázový vrtací šroubovák má plně automatickou aretaci vřetena **LOCK**.
- Je-li motor v klidovém stavu, větev pohonu se automaticky zablokuje, takže sklíčidlo **11** můžete otevřít otáčením ↻. Po vložení požadovaného nástroje a pevném utažení sklíčidla ↻ můžete okamžitě pokračovat v práci. Aretace vřetena se automaticky uvolní spuštěním motoru (stisknutí spínače/vypínače **3**).

Předvolba krouticího momentu / volba provozního režimu

Krouticí moment můžete nastavit pomocí předvolby krouticího momentu **12** nebo volit mezi vrtacím stupněm **1** a rázovým stupněm **T**.

- ◆ Pro malé šrouby, resp. měkké materiály zvolte nízký stupeň.
- ◆ Pro velké šrouby, tvrdé materiály, resp. při vyšroubování šroubů zvolte vysoký stupeň.
- ◆ U vrtacích prací zvolte vrtací stupeň nastavením předvolby krouticího momentu do polohy **12**.
- ◆ U přiklepových vrtacích prací zvolte přiklepový stupeň nastavením předvolby krouticího momentu do **T** polohy.

Dvourychlostní převod

⚠ VÝSTRAHA!

- ▶ Přepínač rychlosti **1** aktivujte pouze v klidovém stavu přístroje. Jinak hrozí poškození přístroje.

V první rychlosti (přepínač rychlosti **1** v poloze: 1)

dosáhnete otáček cca 440 ot./min.⁻¹ a vysokého krouticího momentu. Toto nastavení je vhodné pro veškeré šroubovací práce, ale i pro použití příslušenství.

Ve druhé rychlosti (přepínač rychlosti **1** v poloze: 2)

dosáhnete otáček cca 1 650 min.⁻¹ pro provádění vrtacích prací.

Uvedení do provozu

Zapnutí/vypnutí

Zapnutí:

- ◆ K uvedení přístroje do provozu stiskněte spínač/vypínač **3** a podržte jej stisknutý. Pracovní LED světlo **4** se rozsvítí při lehkém nebo úplném stisknutí zapínače/vypínače **3**. Umožňuje tak osvětlení pracovního prostoru při nepříznivých světelných poměrech.

Vypnutí:

- ◆ K vypnutí přístroje uvolněte spínač/vypínač **3**.

Nastavení otáček

Lehké stisknutí vypínače **3** má za následek snížení počtu otáček. Se zesilujícím stiskem se počet otáček zvyšuje.

UPOZORNĚNÍ

- ▶ Integrovaná motorová brzda umožňuje rychlé zastavení.

Přepínání směru otáčení

- ◆ Směr otáčení změňte stisknutím přepínače směru otáčení **2** směrem doprava, resp. doleva.

Tipy a triky



Tip! Tak se zachováte správně.

- ◆ Před použitím zkontrolujte, zda je šroub, resp. vrtací vložka správně umístěna, tzn. zda sedí uprostřed sklíčidla.
- ◆ Na šroubovacích bitech jsou vyznačeny jejich rozměry a tvar. Nejste-li si jisti, nejdříve vyzkoušejte, zda je bit umístěn ve šroubovací hlavě bez vůle.

Krouticí moment:

- ◆ Malé šrouby/bity se mohou poškodit, pokud nastavíte příliš vysoký krouticí moment, resp. příliš vysoké otáčky.

Tvrdé šroubování (do kovu):

- ◆ Obzvláště vysoké krouticí momenty vznikají např. u kovových šroubových spojů při použití nástavců nástrčných klíčů. Zvolte nižší otáčky.

Měkké šroubování (např. do měkkého dřeva):

- ◆ I zde šroubujte s nízkými otáčkami, aby se nepoškodily např. dřevěné povrchy při kontaktu s hlavou šroubu z kovu. Použijte záhlubník.

Při vrtání do dřeva, kovů a jiných materiálů bezpodmínečně dodržujte:

- ◆ U malého průměru vrtáku použijte vysoké otáčky a u velkého průměru vrtáku nízké otáčky.
- ◆ U tvrdých materiálů volte nízké otáčky, u měkkého materiálu vysoké otáčky.
- ◆ Označte místo, do kterého se má vrtat, pomocí důlčičku nebo hřebíku. Pro navrtávání zvolte nízké otáčky.
- ◆ Rotující vrták několikrát vytáhněte z vrtaného otvoru, abyste odstranili třísky nebo vrtnou moučku a otvor uvolnili.

Vrtání do kovu:

- ◆ Použijte vrták do kovu (HSS). Chcete-li dosáhnout nejlepších výsledků, měli byste vrták chladit olejem.
Vrták do kovu lze použít i k vrtání do plastu. Nejdříve proveďte předvrtání vrtákem s \varnothing 3 mm a přiblížte se k požadovanému průměru vrtání.

Vrtání do cihel:

- ◆ Použijte vrták do kamene z tvrdokovu.
(max. doporučený průměr vrtání: \varnothing 15 mm)

Vrtání do dřeva:

- ◆ Použijte vrták do dřeva s vycentrovanou špičkou, pro hluboké otvory použijte „spirálový vrták“, pro velké průměry vrtání Forstnerův vrták. Malé šrouby můžete do měkkého dřeva zašroubovat přímo i bez předvrtání.

Údržba a čištění



VÝSTRAHA! NEBEZPEČÍ ZRANĚNÍ!

Před jakoukoli prací na přístroji přístroj vypněte a vyjměte akumulátor.

Akumulátorový rázový vrtací šroubovák nevyžaduje údržbu.

- Přístroj musí být vždy čistý, suchý a zbavený oleje a maziv.
- Do přístroje se nesmí dostat žádné kapaliny.
- K čištění povrchu používejte suchý hadřík. Nikdy nepoužívejte benzin, rozpouštědla nebo čisticí prostředky, které narušují umělou hmotu.
- Pokud je nutné lithium-iontový akumulátor skladovat po delší dobu, musí se pravidelně kontrolovat stav jeho nabití. Optimální stav nabití je mezi 50 % a 80 %. Optimální skladovací klima je chladné a suché.

UPOZORNĚNÍ

- Neuvedené náhradní díly (jako např. uhlíkové kartáče, spínače) můžete objednat přes naši servisní a poradenskou linku.

Záruka společnosti Kompennass Handels GmbH

Vážená zákaznice, vážený zákazníku,

na tento přístroj získáváte záruku v trvání 3 let od data zakoupení. V případě závad tohoto výrobku máte zákonná práva vůči prodejci výrobku. Tato zákonná práva nejsou omezena naší níže uvedenou zárukou.

Záruční podmínky

Záruční doba začíná plynout dnem nákupu. Dobře uschovejte pokladní doklad. Tento doklad je potřebný jako důkaz o koupi.

Pokud se do tří let od data zakoupení tohoto výrobku vyskytne vada materiálu nebo výrobní závada, pak Vám podle našeho uvážení výrobek zdarma opravíme, vyměníme nebo uhradíme kupní cenu. Předpokladem této záruky je, že bude během tříleté lhůty předložen vadný přístroj a doklad o koupi (pokladní doklad) a stručně se popíše, v čem závada spočívá a kdy se vyskytla.

Vztahuje-li se na závadu naše záruka, obdržíte zpět buď opravený nebo nový produkt. Opravu nebo výměnou výrobku nezačne plynout nová záruční doba.

Záruční doba a zákonné nároky vyplývající ze závad

Záručním plněním se záruční doba neprodlužuje. To platí i pro vyměněné a opravené součásti. Poškození nebo vady vyskytující se případně již při nákupu se musí oznámit ihned po vybalení. Po uplynutí záruční doby podléhají veškeré opravy zaplacení.

Rozsah záruky

Přístroj byl vyroben pečlivě podle přísných směrných kvality a před expedicí byl svědomitě vyzkoušen.

Záruka se vztahuje na materiálové nebo výrobní vady. Tato záruka se nevztahuje na součásti výrobku, které jsou vystaveny běžnému opotřebením, a proto je lze považovat za spotřební díly, nebo na poškození křehkých součástí, jako jsou např. spínače, akumulátory nebo díly, které jsou vyrobeny ze skla.

Tato záruka zaniká, pokud je výrobek poškozen, nebyl řádně používán nebo udržován. Pro zajištění správného používání výrobku se musí přesně dodržovat všechny pokyny uvedené v návodu k obsluze. Účelům použití a úkonům, které se v návodu k obsluze nedoporučují nebo se před nimi varuje, je třeba se bezpodmínečně vyhnout.

Výrobek je určen pouze pro soukromé účely a ne pro komerční použití. Při nesprávném a neodborném používání, při použití násilí a při zásazích, které nebyly provedeny našimi autorizovanými servisními provozovny, záruční nároky zanikají.

Vyřízení v případě záruky

Pro zajištění rychlého Vaší žádosti postupujte podle následujících pokynů:

- Pro všechny dotazy mějte připraven pokladní lístek a číslo výrobku (např. IAN 12345) jako doklad o koupi.
- Číslo výrobku naleznete na typovém štítku na výrobku, rytině na výrobku, na titulní straně návodu k obsluze (vlevo dole) nebo na nálepce na zadní nebo spodní straně výrobku.
- Pokud by se měly vyskytovat funkční vady nebo jiné závady, kontaktujte nejprve níže uvedené servisní oddělení **telefonicky** nebo **e-mailem**.
- Výrobek, zaevidovaný jako vadný výrobek pak můžete při přiložení dokladu o nákupu (pokladní lístek) a při uvedení, v čem spočívá vada a kdy k ní došlo, poslat výrobek pro Vás bez poštovního na adresu, kterou Vám oznámí servis.



Na webových stránkách www.lidl-service.com si můžete stáhnout tyto a mnoho dalších příruček, videí o výrobku a instalační software.

Pomocí kódu QR se dostanete přímo na stránku servisu Lidl (www.lidl-service.com) a můžete pomocí zadání čísla výrobku (IAN) 123456 otevřít svůj návod k obsluze.

Servis

VÝSTRAHA!

- ▶ Nechte své přístroje opravit v servisní dílně nebo odborným elektrikářem a pouze za použití originálních náhradních dílů. Tím se zajistí, že zůstane zachována bezpečnost přístroje.
- ▶ Výměnu zástrčky nebo síťového kabelu svěřte vždy výrobci přístroje nebo jeho zákaznickému servisu. Tím se zajistí, že zůstane zachována bezpečnost přístroje.

Servis Česko

Tel.: 800143873

E-Mail: kompernass@lidl.cz

IAN 326374_1904

Dovozce

Dbejte prosím na to, že následující adresa není adresou servisu. Kontaktujte nejprve uvedený servis.

KOMPERNASS HANDELS GMBH

BURGSTRASSE 21

44867 BOCHUM

NĚMECKO

www.kompernass.com

Likvidace



Obal se skládá z ekologických materiálů, které lze zlikvidovat v komunálních sběrných recyklačních dvorech.



Nevyhazujte elektrická nářadí do domovního odpadu!

V souladu s evropskou směrnicí č. 2012/19/EU musí být opotřebovaná elektrická nářadí shromažďována odděleně a odevzdána k ekologické recyklaci.



Akumulátory nevyhazujte do domovního odpadu!

Akumulátor se před likvidací musí vyjmout z přístroje. Vadné nebo staré akumulátory se musí recyklovat podle směrnice č. 2006/66/EC. Akumulátor a/ nebo přístroj odevzdejte do příslušných sběrů. O možnostech likvidace nefunkčního elektrického nářadí/akumulátorů se informujte u svého obecního či městského úřadu.

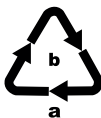

Balení zlikvidujte ekologicky.

Dbejte na označení na různých obalových materiálech a v případě potřeby je rozřídte odděleně.

Obalové materiály jsou označeny zkratkami (a) a číslicemi (b) s následujícím významem:

1–7: Plasty,

20–22: Papír a lepenka,

80–98: Kompozitní materiály.



Informace o možnostech likvidace vysloužilého výrobku Vám podá správa Vašeho obecního nebo městského úřadu.

Překlad originálu prohlášení o shodě

My, KOMPERNASS HANDELS GMBH, osoba odpovědná za dokumentaci: pan Semi Uguzlu, BURGSTR. 21, 44867 BOCHUM, DEUTSCHLAND/NĚMECKO, prohlašujeme, že tento výrobek je ve shodě s následujícími normami, normativními dokumenty a směrnicemi ES:

**Směrnice o strojních zařízeních
(2006 / 42 / EC)**

**Směrnice ES o nízkém napětí
(2014 / 35 / EU) (pouze nabíječka)**

**Směrnice o elektromagnetické kompatibilitě
(2014 / 30 / EU)**

**Směrnice o omezení používání nebezpečných látek (RoHS)
(2011 / 65 / EU)***

*Výhradní odpovědnost za vystavení tohoto prohlášení o shodě nese výrobce. Výše popsán předmět prohlášení je v souladu s předpisy směrnice č. 2011/65/EU Evropského parlamentu a Rady ze dne 8. června 2011 o omezení používání určitých nebezpečných látek v elektrických a elektronických zařízeních.

Použité harmonizované normy:

EN 62841-1:2015

EN 62841-2-1:2018

EN 55014-1:2017

EN 55014-2:2015

EN 60335-2-29:2004/A2:2010

EN 60335-1:2012/A11:2014

EN 62233:2008

EN 61000-3-2:2014

EN 61000-3-3:2013

EN 50581:2012

Typ/označení přístroje: Aku přiklepová vrtačka – bez akumulátoru PSBSA 20-Li B2

Rok výroby: 08-2019

Sériové číslo: IAN 326374_1904

Bochum, 16.08.2019



Semi Uguzlu

- manažer kvality -

Technické změny ve smyslu dalšího vývoje jsou vyhrazeny.

Objednávka náhradního akumulátoru

Chcete-li si pro přístroj objednat náhradní akumulátor, můžete to pohodlně vyřídit přes internet na adrese www.kompernass.com nebo telefonicky.

Tento výrobek by mohl být vzhledem k omezenému množství na skladě v krátkém čase vyprodán.



UPOZORNĚNÍ

- Objednávání náhradních dílů nelze v některých zemích provést online. V takovém případě kontaktujte servisní poradenskou linku.

Telefonická objednávka

CZ Servis Česko

Tel.: 800143873

E-Mail: kompernass@lidl.cz

Aby bylo zaručeno rychlé zpracování Vaší objednávky, připravte si prosím pro všechny dotazy číslo výrobku (např. IAN 326374). Číslo výrobku naleznete na typovém štítku nebo na titulním listu tohoto návodu.

Obsah

Úvod	42
Používanie v súlade s určením	42
Vybavenie	42
Rozsah dodávky	42
Technické údaje	42
Všeobecné bezpečnostné pokyny pre elektrické náradie	43
1. Bezpečnosť na pracovisku	43
2. Elektrická bezpečnosť	44
3. Bezpečnosť osôb	44
4. Manipulácia s elektrickým náradím a jeho použitie	44
5. Používanie a manipulácia s akumulátorovým náradím	45
6. Servis	46
Bezpečnostné pokyny pre vrtačky	46
Originálne príslušenstvo/prídavné zariadenia	46
Bezpečnostné pokyny pre nabíjačky	46
Pred uvedením do prevádzky	47
Nabitie boxu s akumulátorom (pozri obr. A)	47
Vloženie/vybratie boxu s akumulátorom do/z prístroja	47
Kontrola stavu akumulátora	47
Montáž prídavnej rukoväti	47
Výmena nástrojov	48
Predvoľba krútiaceho momentu/vol'ba prevádzkového režimu	48
2-stupňový prevod	48
Uvedenie do prevádzky	48
Zapnutie/vypnutie	48
Nastavenie otáčok	48
Prepínanie smeru otáčania	48
Tipy a triky	48
Údržba a čistenie	49
Záruka spoločnosti Kompernass Handels GmbH	50
Servis	51
Dovozca	51
Likvidácia	51
Preklad originálneho vyhlásenia ozhode	52
Objednanie náhradného akumulátora	53
Telefonická objednávka	53

AKUMULÁTOROVÝ PRÍKLEPOVÝ VRTACÍ SKRUTKOVÁČ 3 V 1 PSBSA 20-Li B2

Úvod

Srdečne vám gratulujeme ku kúpe vášho nového prístroja. Touto kúpou ste sa rozhodli pre výrobok vysokej kvality. Návod na obsluhu je súčasťou tohto výrobku. Obsahuje dôležité pokyny týkajúce sa bezpečnosti, používania a likvidácie. Pred použitím výrobku sa oboznámte so všetkými pokynmi na obsluhu a bezpečnostnými pokynmi. Výrobok používajte iba podľa popisu a v uvedených oblastiach použitia. Pri postúpení výrobku tretej osobe odovzdajte spolu s ním aj všetky dokumenty.

Používanie v súlade s určením

Tento prístroj je určený na skrutkovanie a uvoľňovanie skrutiiek, ako aj na vrtanie do dreva, kovu, keramiky a plastu a na príklepové vrtanie do tehál a muríva. Prístroj sa nehodí na príklepové vrtanie do prírodného kameňa, ako je žula. Svetlo tohto prístroja je určené na priame osvetlenie pracovnej oblasti prístroja.

Prístroj používajte len tak, ako je popísané a len na uvedené oblasti použitia. Prístroj nie je určený na priemyselné použitie. Akýkoľvek iný spôsob používania alebo zmeny prístroja sa považujú za používanie v rozpore s určením a skrýva značné nebezpečenstvo úrazu. Za škody vzniknuté v dôsledku použitia v rozpore s určením výrobcu nepreberá žiadnu zodpovednosť.

Vybavenie

- 1 prepínač rýchlostných stupňov
- 2 prepínač smeru otáčania/poistka
- 3 spínač ZAP./VYP./regulácia otáčok
- 4 držiak bitov (magnetický)
- 5 tlačidlo stavu nabitia akumulátora
- 6 LED displeja akumulátora
- 7 box s akumulátorom *
- 8 tlačidlo na odblokovanie boxu s akumulátorom
- 9 pracovné svietidlo s LED
- 10 prídavná rukoväť
- 11 skľučovadlo
- 12 predvoľba krútiaceho momentu

- 13 rýchlonabíjačka *
- 14 červená LED kontrolka nabíjania
- 15 zelená LED kontrolka nabíjania

Rozsah dodávky

- 1 Akumulátorový príklepový vrtací skrutkovač 3 v 1 PSBSA 20-Li B2
- 1 prídavná rukoväť
- 2 bity PZ1 a PZ2 (50 mm)
- 1 kufor
- 1 návod na obsluhu

Technické údaje

Akumulátorový príklepový vrtací skrutkovač 3 v 1: PSBSA 20-Li B2

Dimenzačné napätie: 20 V --- (jednosmerný prúd)
Prevod: 2-stupňový prevod

Dimenzované otáčky naprázdno: 1. rýchlosť: n_0 0 – 440 min^{-1}
2. rýchlosť: n_0 0 – 1650 min^{-1}

Frekvencia príklepu: 0 - 26400 min^{-1}

Max. krútiaci moment: 45 Nm

Stupne krútiaceho momentu: 1 – 20 + 1 vrtací stupeň/
+ 1 príklepový stupeň

Kapacita skľučovadla:

: Ø max. 13 mm
Max. priemer vrtáka: 30 mm na drevo
15 mm na tehly
13 mm na ocel'

Akumulátor: PAP 20 A1 *

Typ: LÍTIUM-IÓNOVÝ
Dimenzačné napätie: 20 V ---
(jednosmerný prúd)

Kapacita: 2 Ah

Články: 5

Rýchlonabíjačkou akumulátorov: PLG 20 A1 *

VSTUP/Input:

Dimenzačné napätie: 230 - 240 V \sim , 50 Hz
(striedavý prúd)

Dimenzačný príkon: 65 W

Poistka (vnútorná): 3,15 A 

VÝSTUP/Output:

Dimenzačné napätie: 21,5 V ---
(jednosmerný prúd)
Dimenzačný prúd: 2,4 A
Doba nabíjania: cca 60 min
Trieda ochrany: II / \square (dvojitá izolácia)

* BATÉRIA A NABÍJAČ NIE SÚ NAPLNENÉ
DODANÉ DODÁVKY

Hodnota emisií hluku:

Nameraná hodnota hluku zistená podľa EN 62841. Vyhodnotená hodnota hladiny hluku A elektrického náradia je typicky:

Hladina akustického tlaku: $L_{PA} = 86,7$ dB (A)

Neurčitost' K: $K_{PA} = 3$ dB

Hladina akustického výkonu: $L_{WA} = 97,7$ dB (A)

Neurčitost' K: $K_{WA} = 3$ dB

Hodnota emisie vibrácií:

Celkové hodnoty vibrácií (súčet vektorov troch smerov) zisťované podľa EN 62841:

Príklepové vrtanie do betónu:

$a_{h,D} 9,875$ m/s²

Vrtanie do kovu:

$a_{h,D} 3,475$ m/s²

Neurčitost' K = 1,5 m/s²

Skrutkovanie:

< 2,5 m/s²

Neurčitost' K = 1,5 m/s²

Nosič ochranu sluchu!

UPOZORNENIE

- Uvedené celkové hodnoty vibrácií a uvedené hodnoty emisie hluku boli merané podľa normovaného skúšobného postupu a môžu sa použiť na porovnanie jedného elektrického náradia s druhým.
- Uvedené celkové hodnoty vibrácií a uvedené hodnoty emisie hluku sa môžu tiež použiť na predbežný odhad zaťaženia.

VÝSTRAHA!

- Emisie vibrácií a hluku sa môžu líšiť od uvedených hodnôt počas skutočného používania elektrického náradia, v závislosti od spôsobu, akým sa elektrické náradie používa, obzvlášť od druhu obrobku.
- Pokúste sa zaťaženie udržať podľa možnosti na čo najnižšej hodnote. Príkladom opatrení na zníženie zaťaženia vibráciami je nosenie rukavíc pri používaní náradia a obmedzenie pracovného času. Musia sa pritom zohľadniť všetky podiely prevádzkového cyklu (napríklad časy, v priebehu ktorých je elektrické náradie vypnuté a časy, počas ktorých je náradie síce zapnuté, ale beží bez zaťaženia).



Všeobecné bezpečnostné pokyny pre elektrické náradie

VÝSTRAHA!

- Prečítajte si všetky bezpečnostné pokyny, upozornenia, ilustrácie a technické údaje, ktorými je opatrené toto elektrické náradie. Zanedbania pri dodržiavaní nasledujúcich pokynov môžu mať za následok zásah elektrickým prúdom, požiar a/alebo ťažké poranenia.

Pre prípad budúceho použitia uschovajte všetky bezpečnostné pokyny a upozornenia.

V bezpečnostných pokynoch používaný pojem „elektrické náradie“ sa týka elektrického náradia napájaného zo siete (so sieťovým vedením) a elektrického náradia prevádzkovaného s akumulátorom (bez sieťového vedenia).

1. Bezpečnosť na pracovisku

- Udržiavajte svoje pracovisko v čistote a dobre osvetlené. Neporiadok a neosvetlené pracovné oblasti môžu viesť k úrazom.
- Nepracujte s elektrickým náradím na miestach s nebezpečenstvom výbuchu, na ktorých sa nachádzajú horľavé kvapaliny, plyny alebo prach. Z elektrického náradia vychádzajú iskry, ktoré môžu tento prach alebo výpary zapáliť.

- c) Počas používania elektrického náradia za-
bráňte prístupu detí a iných osôb. Pri odvrátení
pozornosti môžete stratiť kontrolu nad elektric-
kým náradím.

2. Elektrická bezpečnosť

- a) Prípojná zástrčka elektrického náradia musí
byť vhodná pre danú zásuvku. Zástrčka sa
nesmie žiadnym spôsobom meniť.
Spolu s elektrickým náradím, ktoré má ochran-
né uzemnenie, nepoužívajte žiadne sieťové
adaptéry. Nezmenené zástrčky a vhodné zásuv-
ky znižujú riziko zásahu elektrickým prúdom.
- b) Vyvarujte sa telesnému kontaktu s uzemnenými
povrchmi ako sú potrubia, vykurovacie telesá,
sporáky a chladničky. Ak je vaše telo uzemnené,
hrozí zvýšené riziko zásahu elektrickým prúdom.
- c) Chráňte elektrické náradie pred dažďom alebo
vlhkosťou. Vniknutie vody do elektrického náradia
zvyšuje riziko zásahu elektrickým prúdom.
- d) Nepoužívajte pripojovacie vedenie na iné
účely, ako napr. na nosenie, zavesenie elek-
trického náradia alebo na vyťahovanie zástrč-
ky z elektrickej zásuvky. Pripojovacie vedenie
udržiavajte mimo zdrojov tepla, oleja, ostrých
hrán alebo pohybujúcich sa častí prístroja.
Poškodené alebo zamotané pripojovacie vede-
nia zvyšujú riziko zásahu elektrickým prúdom.
- e) Ak pracujete s elektrickým náradím vonku,
používajte len také predlžovacie vedenia,
ktoré sú schválené na vonkajšie použitie.
Použitie predlžovacieho vedenia vhodného pre
vonkajšie prostredie zníži riziko zásahu elektric-
kým prúdom.
- f) Ak nie je možné zabrániť prevádzke elektric-
kého náradia vo vlhkom prostredí, použite
prúdový chránič. Používanie prúdového chráni-
ča znižuje riziko zásahu elektrickým prúdom.

3. Bezpečnosť osôb

- a) Buďte vždy pozorní a dávajte pozor na to,
čo robíte a pri práci s elektrickým náradím po-
stupujte s rozvahou. Nepoužívajte elektrické
náradie, ak ste unavení alebo ak ste pod vply-
vom drog, alkoholu alebo liekov. Aj okamih
nepozornosti pri používaní elektrického náradia
môže spôsobiť vážne zranenia.

- b) Vždy noste osobné ochranné prostriedky a
ochranné okuliare. Nosenie osobných ochran-
ných prostriedkov, ako je maska proti prachu,
protišmyková bezpečnostná obuv, ochranná pril-
ba alebo ochrana sluchu, podľa druhu a použitia
elektrického náradia, znižuje riziko poranení.

- c) Zabráňte neúmyselnému uvedeniu do prevádz-
ky. Pred zapojením napájania elektrického
náradia do siete a/alebo akumulátora a pred
jeho zdvíhaním a prenášaním sa presvedčte, či
je vypnuté. Ak máte pri prenášaní elektrického
náradia prst na spínači, alebo ak elektrické
náradie zapojíte do zdroja elektrického prúdu
zapnuté, môže to viesť k úrazom.
- d) Skôr než zapnete elektrické náradie, odstráňte
nastavovacie náradie alebo kľúč na skrutky.
Náradie alebo kľúč, ktorý sa nachádza na
otáčajúcej sa časti elektrického náradia, môže
spôsobiť zranenia.
- e) Vyhýbajte sa neprirodenému držaniu tela.
Majte pevný postoj a udržiavajte stále rovno-
váhu. Takto môžete elektrické náradie lepšie
kontrolovať v neočakávaných situáciách.
- f) Noste vhodný odev. Nenoste voľný odev
ani šperky. Vlasy a odev sa musia udržiavať
v bezpečnej vzdialenosti od pohyblivých
dielov. Voľný odev, šperky alebo dlhé vlasy sa
môžu zachytiť pohybujúcimi sa časťami elektric-
kého náradia.
- g) Ak je možná montáž zariadení na odsávanie
a zachytávanie prachu, musia sa tieto pripojiť
a používať správne. Používanie odsávania
prachu môže zredukovať ohrozenie prachom.
- h) Nenechajte sa ukolísť falošnou istotou a
nepovznášajte sa nad bezpečnostné predpisy
pre elektrické náradia, aj keď ste po viacná-
sobnom použití oboznámení s elektrickým ná-
radím. Neodborná manipulácia môže v rámci
zlomku sekundy viesť k ťažkým poraneniam.

4. Manipulácia s elektrickým náradím a jeho použitie

- a) Nepreťažujte elektrické náradie. Pri svojej
práci používajte len na tento účel určené
elektrické náradie. So správnym elektrickým
náradím pracujete lepšie a bezpečnejšie v uve-
denom rozsahu jeho výkonu.

- b) **Nepoužívajte elektrické náradie s poškodeným spínačom.** Elektrické náradie, ktoré sa nedá zapnúť alebo vypnúť, je nebezpečné a musí sa opraviť.
- c) **Pred vykonávaním nastavení na prístroji, výmenou vložených nástrojov alebo pred odložením elektrického náradia vyťahnite zástrčku z elektrickej zásuvky a/alebo odstráňte odoberateľný akumulátor.** Toto preventívne opatrenie zabráňuje neúmyselnému spusteniu elektrického náradia.
- d) **Nepoužívané elektrické náradie uschovávajúce mimo dosahu detí.** Nedovoľte používať elektrické náradie osobám, ktoré s ním nie sú oboznámené alebo si neprečítali tieto pokyny. Elektrické náradie je nebezpečné, ak ho používajú neskúsené osoby.
- e) **Elektrické náradie a vložený nástroj starostlivo udržiavajte.** Skontrolujte, či pohyblivé diely fungujú bezchybne a nie sú zaseknuté, či niektoré diely nie sú zlomené alebo poškodené tak, aby bola obmedzená funkcia elektrického náradia. Pred použitím elektrického náradia nechajte opraviť poškodené časti. Veľa úrazov je spôsobených nedostatočnou údržbou elektrického náradia.
- f) **Rezné nástroje udržiavajte ostré a čisté.** Starostlivo udržiavané rezné nástroje s ostrými reznými hranami sa menej zasekávajú a ľahšie sa dajú viesť.
- g) **Elektrické náradie, príslušenstvo, vložené nástroje atď. používajte v súlade s týmito pokynmi.** Zohľadnite pritom pracovné podmienky a činnosť, ktorú budete vykonávať. Použitie elektrického náradia na iný ako určený účel použitia môže mať za následok nebezpečné situácie.
- h) **Rukoväte a úchopné plochy udržiavajte suché, čisté a bez oleja a tuku.** Klzké rukoväte a úchopné plochy neumožňujú bezpečnú obsluhu a kontrolu elektrického náradia v nepredvídateľných situáciách.

5. Používanie a manipulácia s akumulátorovými náradím

- a) **Akumulátory nabíjajte len v nabíjačkách, ktoré odporúča výrobca.** Pri nabíjačkách, ktoré sú vhodné pre určitý druh akumulátorov, hrozí nebezpečenstvo požiaru, ak sa použijú s inými akumulátormi.
- b) **V elektrických náradiach používajte len akumulátory, určené na tento účel.** Používanie iných akumulátorov môže viesť k úrazom a nebezpečenstvu požiaru.
- c) **Nepoužívaný akumulátor nepribližujte ku kancelárskym sponkám, minciam, kľúčom, klincom, skrutkám a iným malým kovovým predmetom, ktoré by mohli spôsobiť premostenie kontaktov.** Skrat medzi kontaktmi akumulátora môže spôsobiť popálenie alebo požiar.
- d) **Pri nesprávnom používaní môže z akumulátora vytekať kvapalina.** Vyhýbajte sa kontaktu s touto kvapalinou. Po náhodnom kontakte miesto opláchnite vodou. Ak sa kvapalina dostane do očí, vyhľadajte dodatočne lekársku pomoc. Unikajúca kvapalina môže spôsobiť podráždenie kože alebo popálenie.
- e) **Nepoužívajte poškodený ani upravený akumulátor.** Poškodené alebo upravené akumulátory sa môžu správať nepredvídateľne a viesť k požiaru, výbuchu alebo nebezpečenstvu zranenia.
- f) **Akumulátor nevystavujte ohňu ani príliš vysokým teplotám.** Oheň alebo teploty vyššie ako 130 °C (265 °F) môžu spôsobiť výbuch.
- g) **Dodržiavajte všetky pokyny na nabíjanie a akumulátor alebo akumulátorové náradie nenabíjajte nikdy mimo rozsahu teplôt uvedeného v návode na obsluhu.** Nesprávne nabíjanie alebo nabíjanie mimo prípustného rozsahu teplôt môže akumulátor zničiť a zvýšiť nebezpečenstvo požiaru.



**POZOR! NEBEZPEČENSTVO VÝ-
BUCHU!** Nikdy nenabíjajte batérie,
ktoré nemožno nabíjať.



**Chráňte akumulátor pred teplom,
napr. aj pred trvalým slnečným žiarením,
ohňom, vodou a vlhkosťou.**

Hrozí nebezpečenstvo výbuchu.



6. Servis

- a) Elektrické náradie môže opravovať len kvalifikovaný personál a len s použitím originálnych náhradných dielov. Taktó sa zabezpečí, že zostane zachovaná bezpečnosť elektrického náradia.
- b) Nikdy nevykonávajte údržbu na poškodených akumulátoroch. Akúkoľvek údržbu na akumulátoroch by mal vykonávať iba výrobca alebo splnomocnené zákaznícke servisy.

Bezpečnostné pokyny pre vrtáčky

Bezpečnostné upozornenia pre všetky práce

- Pri priklepovom vrtaní používajte chrániče sluchu. Nadmerné pôsobenie hluku môže spôsobiť stratu sluchu.
- Používajte prídavnú rukoväť. Strata kontroly môže viesť k zraneniam.
- Držte elektrické náradie len za izolované plochy rukovätí, keď vykonávate práce, pri ktorých sa elektrické náradie môže dostať na skryté prúdové vedenia alebo na vlastné prívodné vedenie. Kontakt s elektrickým vedením, ktoré je pod napätím, môže uviesť pod napätie aj kovové časti prístroja a spôsobí zásah elektrickým prúdom.
- Prípadne vzniknutý prach vysajte s vysávačom.

Bezpečnostné pokyny pri používaní dlhých vrtákov

- V žiadnom prípade nepracujte s vyššími otáčkami ako otáčkami maximálne dovolenými pre vrták. Pri vyšších otáčkach sa môže vrták ľahko ohnúť, keď sa bez kontaktu s obrobkom môžu voľne otáčať a môže spôsobiť poranenia.

- Vrtanie začnite vždy s nízkymi otáčkami a zatiaľ čo vrták má kontakt s obrobkom. Pri vyšších otáčkach sa môže vrták ľahko ohnúť, keď sa bez kontaktu s obrobkom môžu voľne otáčať a môže spôsobiť poranenia.
- Nevyvíjajte žiadny nadmerný tlak a iba v pozdĺžnom smere k vrtáku. Vrtáky sa môžu ohnúť a tým sa zlomia alebo vedú k strate kontroly a k poraneniam.

Originálne príslušenstvo/prídavné zariadenia

- Používajte len príslušenstvo a prídavné zariadenia, ktoré sú uvedené v návode na obsluhu, príp. ktorých upnutie je kompatibilné s prístrojom.

⚠ VÝSTRAHA!

- Nepoužívajte žiadne príslušenstvo, ktoré nebolo odporúčané spoločnosťou PARKSIDE. Môže to viesť k zásahu elektrickým prúdom a požiaru.

Bezpečnostné pokyny pre nabíjačky

- Tento prístroj môžu používať deti od 8 rokov, ako aj osoby so zníženými fyzickými, zmyslovými alebo mentálnymi schopnosťami alebo nedostatkom skúseností a vedomostí, ak sú pod dohľadom alebo boli o bezpečnom používaní prístroja poučené a pochopili z toho vyplývajúce nebezpečenstvá. Deti sa nesmú hrať s prístrojom. Deti nesmú vykonávať čistenie ani používateľskú údržbu bez dohľadu.

- Ak sa prípojný sieťový kábel tohto prístroja poškodí, musí sa nechať vymeniť výrobcom alebo jeho zákaznickým servisom alebo obdobne kvalifikovanou osobou, aby sa zabránilo nebezpečenstvu.



Nabíjačka je určená len na prevádzku v interiéri.

⚠ VÝSTRAHA!

- Ak sa prípojný sieťový kábel tohto prístroja poškodí, musí sa nechať vymeniť výrobcom alebo jeho zákaznickým servisom alebo obdobne kvalifikovanou osobou, aby sa zabránilo nebezpečenstvu.

⚠ POZOR!

- ▶ Ta polnilnik lahko polni samo naslednje baterije: PAP 20 A1/PAP 20 A2/PAP 20 A3.
- ▶ Veljaven seznam združljivih akumulátorjev najdete na www.lidl.de/akku.

Pred uvedením do prevádzky Nabitie boxu s akumulátorom (pozri obr. A)

⚠ POZOR!

- ▶ Pred vyberaním akumulátora z nabíjačky alebo jeho vkladáním do nej vždy vyťahnite sieťovú zástrčku.

UPOZORNENIE

- ▶ Akumulátorja nikoli ne polnite, če je temperatura okolice pod 10 °C ali nad 40 °C. Če litij-ionski akumulátor hranite dlje časa, morate redno preverjati njegovo napolnjenost. Najprimernejša napolnjenost je med 50 in 80 %. Akumulátor naj bo shranjen na hladnem in suhem mestu pri temperaturi okolja od 0 °C do 50 °C.

- ◆ Zastrčte box s akumulátorom 7 do rýchlonabíjačky 15 (pozri obr. A).
- ◆ Zastrčte sieťovú zástrčku do zásuvky. LED kontrolka 14 svieti červeno.

- ◆ Zelená LED kontrolka 15 vám signalizuje, že nabíjanie je ukončené a box s akumulátorom 7 je pripravený na použitie.

⚠ POZOR!

- ◆ Ak by mala červená LED kontrolka 14 blikať, potom je box s akumulátorom 7 prehriaty a nemôže sa nabíjať.
- ◆ Ak budú blikať červená a zelená LED kontrolka 14 15 naraz, potom je box s akumulátorom 7 chybný.
- ◆ Zastrčte box s akumulátorom 7 do prístroja.
- ◆ Medzi nabíjaniami nasledujúcimi po sebe vypnite nabíjačku na minimálne 15 minút. Pritom vyťahnite sieťovú zástrčku.

Vloženie/vybratie boxu s akumulátorom do/z prístroja

Vloženie boxu s akumulátorom:

- ◆ Prepnite prepínač smeru otáčania 2 do stredovej polohy (poistka). Nechajte box s akumulátorom 7 zaskočiť do rukoväte.

Vybratie boxu s akumulátorom:

- ◆ Stlačte tlačidlo na odblokovanie 8 a vyberte box s akumulátorom.

Kontrola stavu akumulátora

- ◆ Na kontrolu stavu nabitia akumulátora stlačte tlačidlo stavu nabitia akumulátora 5 (pozri tiež hlavný obrázok).

Stav nabitia alebo zvýšený výkon signalizuje LED displej stavu nabitia akumulátora 6 nasledovne:

ČERVENÁ / ORANŽOVÁ / ZELENÁ =

maximálne nabitie

ČERVENÁ / ORANŽOVÁ = stredné nabitie

ČERVENÁ = nízka kapacita nabitia - nabíť akumulátor

Montáž prídavnej rukoväti

- ◆ Naskrutkujte prídavnú rukoväť na prístroji 10 v závislosti od vášho spôsobu práce buď vpravo alebo vľavo.

Výmena nástrojov

Váš akumulátorový príklepový vrtací skrutkovač je vybavený plnoautomatickou aretáciou vretena

SPINDLE
LOCK.

Pri zastavení motora sa hnací mechanizmus zaistí, takže môžete skľučovadlo ❶ otáčaním ↻ otvoriť.

Po nasadení požadovaného nástroja a jeho zaistení otáčaním skľučovadla ↻ môžete okamžite pokračovať v práci. Aretácia vretena sa uvoľní automaticky spustením motora (po stlačení spínača ZAP/VYP ❸).

Predvoľba krútiaceho momentu/ voľba prevádzkového režimu

Predvoľba krútiaceho momentu ❷ umožňuje nastavenie krútiacej sily alebo prepínanie medzi vrtaním ❷ a príklepovým vrtaním T.

- ◆ Nižší stupeň zvolíte pre malé skrutky, príp. mäkké materiály.
- ◆ Vyšší stupeň zvolíte pre veľké skrutky, tvrdé materiály, príp. pri vyskrutkovaní.
- ◆ Na vrtanie zvolíte stupeň vrtania tak, že predvoľbu krútiaceho momentu prepnete do polohy ❷.
- ◆ Na príklepové vrtanie zvolíte stupeň príklepové vrtanie tak, že predvoľbu krútiaceho momentu prepnete do polohy T.

2-stupňový prevod

⚠ POZOR!

- ▶ Prepínač rýchlostných stupňov ❶ stlačte iba na zastavenom prístroji. Inak hrozí poškodenie prístroja.

V prvom rýchlostnom stupni (prepínač rýchlostných stupňov ❶ v polohe: 1)

dosiahnete otáčky cca 440 min⁻¹ a vysoký krútiaci moment. Toto nastavenie sa hodí na všetky skrutkovačie práce, ale aj na používanie príslušenstva.

V druhom rýchlostnom stupni (prepínač rýchlostných stupňov ❶ v polohe: 2)

dosiahnete otáčky cca 1650 min⁻¹ vhodné na vykonávanie vrtacích prác.

Uvedenie do prevádzky

Zapnutie/vypnutie

Zapnutie:

- ◆ Na uvedenie prístroja do prevádzky stlačte spínač ZAP/VYP ❸ a podržte ho stlačený. Pracovné LED svetlo ❹ sa rozsvieti pri jemne alebo úplne stlačení spínača ZAP./VYP. ❸. Umožňuje osvetlenie pracovného priestoru za nepriaznivých svetelných pomeroch.

Vypnutie:

- ◆ Na vypnutie prístroja pustíte spínač ZAP/VYP ❸.

Nastavenie otáčok

Jemným stlačením spínača zap/vyp ❸ dosiahnete nízke otáčky. Zvyšovaním tlaku sa zvyšujú otáčky.

UPOZORNENIE

- ▶ Integrovaná motorová brzda zaistí rýchle zastavenie.

Prepínanie smeru otáčania

- ◆ Smer otáčania zmeníte prepnutím prepínača smeru otáčania ❷ doprava, príp. doľava.

Tipy a triky



Tip! Takto sa zachováte správne.

- ◆ Pred prevádzkou skontrolujte správne nasadenie skrutky alebo vrtacieho nadstavca, t. z. jeho vycentrovanie v skľučovadle.
- ◆ Skrutkovačie bity sú označené svojou veľkosťou a tvarom. Ak si nie ste istí, vždy najprv vyskúšajte, či bit sedí bez vôle v hlave skrutky.

Krútiaci moment:

- ◆ Pri nastavení príliš vysokého krútiaceho momentu, príp. príliš vysokých otáčok môže dôjsť k poškodeniu malých skrutiek/bitov.

Náročné skrútkovanie (do kovu):

- ◆ Mimoriadne vysoké krútiace momenty vznikajú napr. pri skrútkovaní v kove pri použití nadstavcov nástrčných kľúčov. Zvoľte nízke otáčky.

Nenáročné skrútkovanie (napr. do mäkkého dreva):

- ◆ Aj tu skrútkujte s nízkymi otáčkami, aby ste napr. nepoškodili povrch dreva pri styku s kovovou hlavou skrútky. Použite záhlbník.

Pri vrtaní do dreva, kovu a iných materiálov dbajte bezpodmienečne na nasledujúce:

- ◆ Pri malom priemere vrtáka používajte vysoké otáčky a pri veľkom priemere vrtáka nízke otáčky.
- ◆ Pri tvrdých materiáloch voľte nízke otáčky, pri mäkkých materiáloch vysoké.
- ◆ Miesto, na ktorom sa má vrtáť, označte jamkovačom alebo klincom. Na navrtanie použite nízke otáčky.
- ◆ Na odstránenie triesok a vetranie vrtáka vyťahnite počas vrtania rotujúci vrták niekoľkokrát z vrtanej diery.

Vrtanie do kovu:

- ◆ Používajte vrtáky do kovu (vysokovýkonná rezná oceľ). Pre najlepšie výsledky by ste mali vrták chladiť olejom. Vrtáky do kovu môžete použiť aj na vrtanie do umelej hmoty. Otvor najskôr predvrtajte vrtákom s \varnothing 3 mm a priblížte sa tak k požadovanému priemeru vrtania.

Vrtanie tehál:

- ◆ Použite vrták do kameňa so segmentmi zo spekaného karbidu. (Max. odporúčaný priemer vrtania: \varnothing 15 mm)

Vrtanie do dreva:

- ◆ Použite vrták do dreva so strediacim hrotom, na hlboké diery použite „špirálový vrták“, na veľké priemery Forstnerov vrták. Malé skrútky môžete do mäkkého dreva zaskrutkovať aj priamo, bez predvrtania.

Údržba a čistenie



VÝSTRAHA! NEBEZPEČENSTVO PORANENIA! Pred akýmkoľvek prácou na prístroji prístroj vypnite a vyberte z neho akumulátor.

Akumulátorový príklepový vrtací skrútkovač je bezúdržbový.

- Prístroj musí byť vždy čistý, suchý a bez oleja alebo mastiaceho tuku.
- Do vnútra prístroja sa nesmú dostať žiadne tekutiny.
- Na čistenie telesa používajte suchú handru. Nikdy nepoužívajte benzín, rozpúšťadlá alebo čistiace prostriedky, ktoré poškadzujú umelú hmotu.
- Pri dlhšom skladovaní lítium-iónového akumulátora musíte zaistiť pravidelné kontroly jeho stavu nabitia. Optimálny stav nabitia je v rozsahu 50 % až 80 %. Na uskladnenie je najvhodnejšie chladné a suché prostredie.

UPOZORNENIE

- Neuvedené náhradné diely (ako napr. uhlíkové kefy, vypínač) si môžete objednať prostredníctvom poradenskej linky nášho servisu.

Záruka spoločnosti Kompernass Handels GmbH

Vážená zákazníčka, vážený zákazník,

na tento prístroj máte záruku 3 roky od dátumu zakúpenia. V prípade nedostatkov tohto výrobku máte práva vyplývajúce zo zákona voči predajcovi tohto výrobku. Tieto Vaše práva vyplývajúce zo zákona nie sú obmedzené našou zárukou, uvedenou nižšie.

Záručné podmienky

Záručná doba začína plynúť dátumom zakúpenia. Prosím, uschovajte si pokladničný blok. Tento bude potrebný ako dôkaz o zakúpení.

Ak v priebehu troch rokov od dátumu zakúpenia tohto výrobku dôjde k chybe materiálu alebo výrobnej chybe, výrobok vám – podľa nášho uváženia – bezplatne opravíme, vymeníme alebo uhradíme kúpnu cenu. Podmienkou tohto záručného plnenia je, že počas trojročnej lehoty sa poškodený prístroj a doklad o zakúpení (pokladničný blok) predloží so stručným opisom, v čom spočíva nedostatok prístroja a kedy sa vyskytol.

Ak je chyba pokrytá našou zárukou, zašleme Vám späť opravený alebo nový výrobok. Opravou alebo výmenou výrobku nezačína plynúť žiadna nová záručná doba.

Záručná doba a zákonné nároky na odstránenie chýb

Záručná doba sa záručným plnením nepredĺži. To platí aj pre vymenené a opravené diely. Poškodenia a chyby zistené prípadne už pri kúpe, sa musia hlásiť okamžite po vybalení. Po uplynutí záručnej doby podliehajú prípadné opravy poplatku.

Rozsah záruky

Prístroj bol starostlivo vyrobený v súlade s prísnyimi smernicami kvality a pred dodaním bol svedomito preskúšaný.

Záručné plnenie sa vzťahuje na chyby materiálu alebo výrobné chyby. Táto záruka sa nevzťahuje na časti výrobku, ktoré sú vystavené bežnému opotrebovaniu a preto ich možno pokladať za rýchlo opotrebitelné diely, ani na poškodenia krehkých dielov, ako sú napríklad spínače, akumulátory alebo diely vyrobené zo skla.

Táto záruka zaniká v prípade poškodenia výrobku neodborným používaním alebo neodbornou údržbou. Na správne používanie výrobku sa musia presne dodržiavať všetky pokyny, uvedené v návode na obsluhu. Bezpodmienečne sa musí zabrániť použitiu alebo úkonom, ktoré sa v návode na obsluhu neodporúčajú alebo pred ktorými sa varuje.

Výrobok je určený len na súkromné použitie a nie na priemyselné používanie. Záruka zaniká pri nesprávnom a neodbornom zaobchádzaní, pri použití násilia a pri zásahoch, ktoré neboli vykonané naším autorizovaným servisom.

Vybavenie v prípade záruky

Na zaručenie rýchleho vybavenia Vašej žiadosti postupujte podľa nasledujúcich pokynov:

- Na všetky otázky majte pripravený pokladničný doklad a číslo výrobku (napr. IAN 12345) ako doklad o nákupe.
- Číslo výrobku nájdete na typovom štítku na výrobku, na gravúre na výrobku, na titulnej stránke návodu na obsluhu (dole vľavo) alebo ako nálepku na zadnej alebo spodnej strane výrobku.
- Ak dôjde k funkčným poruchám alebo iným nedostatkom, kontaktujte najprv nižšie uvedené servisné oddelenie **telefonicky** alebo **e-mailom**.
- Výrobok, zaevidovaný ako poruchový, môžete potom spolu s dokladom o nákupe (pokladničný blok) a uvedením popisu chyby a dátumu, kedy nej došlo, bezplatne odoslať na adresu servisného strediska, ktorá Vám bude oznámená.



Na webovej stránke www.lidl-service.com si môžete stiahnuť tieto a mnoho ďalších príručiek, videá o výrobkoch a inštaláciu softvéru.

Pomocou tohto QR-kódu sa dostanete priamo na stránku servisu Lidl (www.lidl-service.com) a pomocou zadania čísla výrobku (IAN) 123456 otvoríte váš návod na obsluhu.

Servis

VÝSTRAHA!

- ▶ Opravy Vašich prístrojov zverte servisnému stredisku alebo odbornému elektrikárovi a pri opravách použite iba originálne náhradné diely. Tým sa zaistí, že sa zachová bezpečnosť prístroja.
- ▶ Výmenu zástrčky alebo sieťového kábla nechajte vykonať len výrobcom prístroja alebo jeho zákazníckym servisom. Tým sa zaistí, že sa zachová bezpečnosť prístroja.

Servis Slovensko

Tel. 0850 232001

E-Mail: kompernass@lidl.sk

IAN 326374_1904

Dovozca

Majte na pamäti, že nižšie uvedená adresa nie je adresou servisného strediska. Najprv kontaktujte uvedené servisné stredisko.

KOMPERNASS HANDELS GMBH

BURGSTRASSE 21

44867 BOCHUM

NEMECKO

www.kompernass.com

Likvidácia



Obal sa skladá z ekologických materiálov, ktoré môžete zlikvidovať v miestnych zberniach surovín.



Elektrické náradie neodhadzujte do komunálneho odpadu!

V súlade s európskou smernicou č. 2012/19/EU sa opotrebované elektrické náradia musia zberať oddelene a odovzdať za účelom ekologickej recyklácie.



Akumulátory neodhadzujte do domáceho odpadu!

Batérie sa pred likvidáciou musia vybrať z prístroja. Chybné alebo použité akumulátory sa musia recyklovať podľa smernice č. 2006/66/EC. Akumulátor a prístroj odovzdajte v miestnych zberných zariadeniach.

O možnostiach likvidácie opotrebovaných elektrických nástrojov sa, prosím, informujte na obecnej alebo mestskej správe.



Obal zlikvidujte ekologicky.

Zohľadnite označenie na rozličných obalových materiáloch a tieto prípadne zvlášť vytried'te. Obalové materiály sú označené skratkami (a) a číslicami (b) s nasledujúcim

významom:

1–7: Plasty,

20–22: Papier a lepenka,

80–98: Kompozitné materiály.



Informácie o možnostiach likvidácie vyslúženého výrobku získate od svojej obecnej alebo mestskej samosprávy.

Preklad originálneho vyhlásenia ozhode

My, spoločnosť KOMPERNASS HANDELS GMBH, zodpovedná osoba za dokumentáciu: pán Semi Uguzlu, BURGSTR. 21, 44867 BOCHUM, DEUTSCHLAND/NEMECKO vyhlasujeme, že tento výrobok je v súlade s nasledovnými normami, normatívnymi dokumentmi a smernicami ES:

**Smernica o strojových zariadeniach
(2006/42/EC)**

**Smernica ES o nízkom napätí
(2014/35/EU) (iba nabíjačka)**

**Elektromagnetická kompatibilita
(2014/30/EU)**

**Smernica RoHS
(2011/65/EU)***

*Výhradnú zodpovednosť za vydanie tohto vyhlásenia o zhode nesie výrobca. Vyššie opísaný predmet vyhlásenia je v súlade s predpismi smernice č. 2011/65/EU Európskeho parlamentu a Rady z 8. júna 2011 o obmedzení používania určitých nebezpečných látok v elektrických a elektronických zariadeniach.

Použité harmonizované normy:

EN 62841-1:2015

EN 62841-2-1:2018

EN 55014-1:2017

EN 55014-2:2015

EN 60335-2-29:2004/A2:2010

EN 60335-1:2012/A11:2014

EN 62233:2008

EN 61000-3-2:2014

EN 61000-3-3:2013

EN 50581:2012

Typ/označenie prístroja: Akumulátorový príklepový vrtáči skrutkovač 3 v 1 PSBSA 20-Li B2

Rok výroby: 08-2019

Sériové číslo: IAN 326374_1904

Bochum, 16.08.2019



Semi Uguzlu

- Manažér kvality -

Technické zmeny v zmysle ďalšieho vývoja sú vyhradené.

Objednanie náhradného akumulátora

Náhradný akumulátor pre váš prístroj si môžete objednať buď pohodlne na internete na adrese www.kompernass.com, alebo telefonicky.

Tento výrobok sa z dôvodu obmedzených skladových zásob môže v krátkom čase vypredať.



UPOZORNENIE

- ▶ V niektorých krajinách nie je on-line objednanie náhradných dielov dostupné. V takom prípade zavolaajte na poradenskú linku.

Telefonická objednávka

SK Servis Slovensko
Tel. 0850 232001
E-Mail: kompernass@lidl.sk

Na zaistenie rýchleho spracovania vašej objednávky si pripravte, prosím, číslo tovaru (napr. IAN 326374) pridelené zariadeniu. Číslo tovaru nájdete na typovom štítku alebo na titulnej strane tohto návodu.

Inhaltsverzeichnis

Einleitung	56
Bestimmungsgemäßer Gebrauch	56
Ausstattung	56
Lieferumfang	56
Technische Daten	56
Allgemeine Sicherheitshinweise für Elektrowerkzeuge	57
1. Arbeitsplatzsicherheit	57
2. Elektrische Sicherheit	58
3. Sicherheit von Personen	58
4. Verwendung und Behandlung des Elektrowerkzeugs	59
5. Verwendung und Behandlung des Akkuwerkzeugs	59
6. Service	60
Sicherheitshinweise für Bohrmaschinen	60
Originalzubehör/-zusatzgeräte	60
Sicherheitshinweise für Ladegeräte	61
Vor der Inbetriebnahme	61
Akku-Pack laden (siehe Abb. A)	61
Akku-Pack ins Gerät einsetzen/entnehmen	62
Akkuzustand prüfen	62
Zusatzhandgriff montieren	62
Werkzeuge wechseln	62
Drehmomentvorwahl/Betriebsart wählen	62
2-Gang Getriebe	62
Inbetriebnahme	62
Ein-/ ausschalten	62
Drehzahl einstellen	63
Drehrichtung umschalten	63
Tipps und Tricks	63
Wartung und Reinigung	64
Garantie der Kompernaß Handels GmbH	64
Service	65
Importeur	65
Entsorgung	66
Original-Konformitätserklärung	67
Ersatz-Akku Bestellung	68
Telefonische Bestellung	68

3-IN-1-AKKU-SCHLAGBOHR-SCHRAUBER PSBSA 20-Li B2

Einleitung

Wir beglückwünschen Sie zum Kauf Ihres neuen Gerätes. Sie haben sich damit für ein hochwertiges Produkt entschieden. Die Bedienungsanleitung ist Teil dieses Produkts. Sie enthält wichtige Hinweise für Sicherheit, Gebrauch und Entsorgung. Machen Sie sich vor der Benutzung des Produkts mit allen Bedien- und Sicherheitshinweisen vertraut. Benutzen Sie das Produkt nur wie beschrieben und für die angegebenen Einsatzbereiche. Händigen Sie alle Unterlagen bei Weitergabe des Produkts an Dritte mit aus.

Bestimmungsgemäßer Gebrauch

Dieses Gerät ist bestimmt zum Eindrehen und Lösen von Schrauben sowie zum Bohren in Holz, Metall, Keramik und Kunststoff und zum Schlagbohren in Ziegel, Mauerwerk. Zum Schlagbohren in Naturstein wie z.B. Granit ist das Gerät nicht geeignet. Das Licht dieses Gerätes ist dazu bestimmt, den direkten Arbeitsbereich des Gerätes zu beleuchten. Benutzen Sie das Gerät nur wie beschrieben und für die angegebenen Einsatzbereiche. Das Gerät ist nicht für den gewerblichen Einsatz bestimmt. Jede andere Verwendung oder Veränderung des Gerätes gilt als nicht bestimmungsgemäß und birgt erhebliche Unfallgefahren. Für aus bestimmungswidriger Verwendung entstandene Schäden übernimmt der Hersteller keine Haftung.

Ausstattung

- ❶ Gangwahlschalter
- ❷ Drehrichtungsumschalter / Sperre
- ❸ EIN- / AUS-Schalter / Drehzahlregulierung
- ❹ Bit
- ❺ Taste Akkuzustand
- ❻ Akku-Display-LED
- ❼ Akku-Pack*
- ❽ Taste zur Entriegelung des Akku-Packs
- ❾ LED-Arbeitsleuchte
- ❿ Zusatz-Handgriff
- ⓫ Bohrfutter
- ⓬ Drehmomentvorwahl
- ⓭ Schnell-Ladegerät*
- ⓮ Rote Ladekontroll-LED
- ⓯ Grüne Ladekontroll-LED

Lieferumfang

- 1 3-in-1-Akku-Schlagbohrschrauber PSBSA 20-Li B2
- 1 Zusatz-Handgriff
- 2 Bits PZ1 & PZ2 (50mm)
- 1 Tragekoffer
- 1 Bedienungsanleitung

Technische Daten

3-in-1-Akku-Schlagbohrschrauber: PSBSA 20-Li B2

Bemessungsspannung:	20 V --- (Gleichstrom)
Getriebe:	2 Gang - Getriebe
Bemessungs-Leerlaufdrehzahl:	1. Gang: n_0 0 - 440 min^{-1} 2. Gang: n_0 0 - 1 650 min^{-1}
Schlagfrequenz:	0 - 26400 min^{-1}
Max. Drehmoment:	45 Nm
Drehmomentstufen:	1 - 20 + 1 Bohrstufe / + 1 Hammerstufe

Bohrfutterkapazität:



Ø max. 13 mm

Max.

Bohrdurchmesser:	30 mm für Holz 15 mm für Ziegel 13 mm für Stahl
------------------	---

Akku: PAP 20 A1 *

Typ:	LITHIUM-IONEN
Bemessungsspannung:	20 V --- (Gleichstrom)
Kapazität:	2 Ah
Zellen:	5

Akku-Schnellladegerät: PLG 20 A1 *

INGANG / Input:

Bemessungsspannung: 230 - 240 V \sim , 50 Hz
(Wechselstrom)

Bemessungsaufnahme: 65 W

Sicherung (innen): 3,15 A

AUSGANG / Output:

Bemessungsspannung: 21,5 V --- (Gleichstrom)

Bemessungsstrom: 2,4 A

Ladedauer: ca. 60 min

Schutzklasse: II/Ⓜ (Doppelisolierung)

*AKKU UND LADEGERÄT SIND NICHT IM LIEFERUMFANG ENTHALTEN

Geräuschemissionswert:

Messwert für Geräusch ermittelt entsprechend EN 62841. Der A-bewertete Geräuschpegel des Elektrowerkzeugs beträgt typischerweise:

Schalldruckpegel: $L_{PA} = 86,7 \text{ dB (A)}$

Unsicherheit K: $K_{PA} = 3 \text{ dB}$

Schallleistungspegel: $L_{WA} = 97,7 \text{ dB (A)}$

Unsicherheit K: $K_{WA} = 3 \text{ dB}$

Schwingungsemissionswert:

Schwingungsgesamtwerte (Vektorsumme dreier Richtungen) ermittelt entsprechend EN 62841:

Schlagbohren in Beton:

$a_{h,D} 9,875 \text{ m/s}^2$

Bohren in Metall:

$a_{h,D} 3,475 \text{ m/s}^2$

Unsicherheit K = $1,5 \text{ m/s}^2$

Schrauben:

$<2,5 \text{ m/s}^2$

Unsicherheit K = $1,5 \text{ m/s}^2$

Gehörschutz tragen!

HINWEIS

- ▶ Die angegebenen Schwingungsgesamtwerte und die angegebenen Geräuschemissionswerte sind nach einem genormten Prüfverfahren gemessen worden und können zum Vergleich eines Elektrowerkzeugs mit einem anderen verwendet werden.
- ▶ Die angegebenen Schwingungsgesamtwerte und die angegebenen Geräuschemissionswerte können auch zu einer vorläufigen Einschätzung der Belastung verwendet werden.

WARNUNG!

- ▶ Die Schwingungs- und Geräuschemissionen können während der tatsächlichen Benutzung des Elektrowerkzeugs von den Angabewerten abweichen, abhängig von der Art und Weise, in der das Elektrowerkzeug verwendet wird, insbesondere, welche Art von Werkstück bearbeitet wird.
- ▶ Versuchen Sie, die Belastung so gering wie möglich zu halten. Beispielhafte Maßnahmen zur Verringerung der Vibrationsbelastung sind das Tragen von Handschuhen beim Gebrauch des Werkzeugs und die Begrenzung der Arbeitszeit. Dabei sind alle Anteile des Betriebszyklus zu berücksichtigen (beispielsweise Zeiten, in denen das Elektrowerkzeug abgeschaltet ist, und solche, in denen es zwar eingeschaltet ist, aber ohne Belastung läuft).



Allgemeine Sicherheitshinweise für Elektrowerkzeuge

WARNUNG!

- ▶ Lesen Sie alle Sicherheitshinweise, Anweisungen, Bilderungen und technischen Daten, mit denen dieses Elektrowerkzeug versehen ist. Versäumnisse bei der Einhaltung der nachfolgenden Anweisungen können elektrischen Schlag, Brand und/oder schwere Verletzungen verursachen.

Bewahren Sie alle Sicherheitshinweise und Anweisungen für die Zukunft auf.

Der in den Sicherheitshinweisen verwendete Begriff „Elektrowerkzeug“ bezieht sich auf netzbetriebene Elektrowerkzeuge (mit Netzleitung) und auf akkubetriebene Elektrowerkzeuge (ohne Netzleitung).

1. Arbeitsplatzsicherheit

- Halten Sie Ihren Arbeitsbereich sauber und gut beleuchtet. Unordnung und unbeleuchtete Arbeitsbereiche können zu Unfällen führen.

- b) Arbeiten Sie mit dem Elektrowerkzeug nicht in explosionsgefährdeter Umgebung, in der sich brennbare Flüssigkeiten, Gase oder Stäube befinden. Elektrowerkzeuge erzeugen Funken, die den Staub oder die Dämpfe entzünden können.
- c) Halten Sie Kinder und andere Personen während der Benutzung des Elektrowerkzeugs fern. Bei Ablenkung können Sie die Kontrolle über das Elektrowerkzeug verlieren.

2. Elektrische Sicherheit

- a) Der Anschlussstecker des Elektrowerkzeugs muss in die Steckdose passen. Der Stecker darf in keiner Weise verändert werden. Verwenden Sie keine Adapterstecker gemeinsam mit schutzgeerdeten Elektrowerkzeugen. Unveränderte Stecker und passende Steckdosen verringern das Risiko eines elektrischen Schlages.
- b) Vermeiden Sie Körperkontakt mit geerdeten Oberflächen wie von Rohren, Heizungen, Herden und Kühlchränken. Es besteht ein erhöhtes Risiko durch elektrischen Schlag, wenn Ihr Körper geerdet ist.
- c) Halten Sie Elektrowerkzeuge von Regen oder Nässe fern. Das Eindringen von Wasser in ein Elektrowerkzeug erhöht das Risiko eines elektrischen Schlages.
- d) Zweckentfremden Sie die Anschlussleitung nicht, um das Elektrowerkzeug zu tragen, aufzuhängen oder um den Stecker aus der Steckdose zu ziehen. Halten Sie die Anschlussleitung fern von Hitze, Öl, scharfen Kanten oder sich bewegenden Teilen. Beschädigte oder verwickelte Anschlussleitungen erhöhen das Risiko eines elektrischen Schlages.
- e) Wenn Sie mit einem Elektrowerkzeug im Freien arbeiten, verwenden Sie nur Verlängerungsleitungen, die auch für den Außenbereich zugelassen sind. Die Anwendung einer für den Außenbereich geeigneten Verlängerungsleitung verringert das Risiko eines elektrischen Schlages.

- f) Wenn der Betrieb des Elektrowerkzeugs in feuchter Umgebung nicht vermeidbar ist, verwenden Sie einen Fehlerstromschutzschalter. Der Einsatz eines Fehlerstromschutzschalters vermindert das Risiko eines elektrischen Schlages.

3. Sicherheit von Personen

- a) Seien Sie aufmerksam, achten Sie darauf, was Sie tun, und gehen Sie mit Vernunft an die Arbeit mit einem Elektrowerkzeug. Benutzen Sie kein Elektrowerkzeug, wenn Sie müde sind oder unter dem Einfluss von Drogen, Alkohol oder Medikamenten stehen. Ein Moment der Unachtsamkeit beim Gebrauch des Elektrowerkzeugs kann zu ernsthaften Verletzungen führen.
- b) Tragen Sie persönliche Schutzausrüstung und immer eine Schutzbrille. Das Tragen persönlicher Schutzausrüstung, wie Staubmaske, rutschfeste Sicherheitsschuhe, Schutzhelm oder Gehörschutz, je nach Art und Einsatz des Elektrowerkzeugs, verringert das Risiko von Verletzungen.
- c) Vermeiden Sie eine unbeabsichtigte Inbetriebnahme. Vergewissern Sie sich, dass das Elektrowerkzeug ausgeschaltet ist, bevor Sie es an die Stromversorgung und / oder den Akku anschließen, es aufnehmen oder tragen. Wenn Sie beim Tragen des Elektrowerkzeugs den Finger am Schalter haben oder das Elektrowerkzeug eingeschaltet an die Stromversorgung anschließen, kann dies zu Unfällen führen.
- d) Entfernen Sie Einstellwerkzeuge oder Schraubenschlüssel, bevor Sie das Elektrowerkzeug einschalten. Ein Werkzeug oder Schlüssel, der sich in einem drehenden Teil des Elektrowerkzeugs befindet, kann zu Verletzungen führen.
- e) Vermeiden Sie eine abnormale Körperhaltung. Sorgen Sie für einen sicheren Stand und halten Sie jederzeit das Gleichgewicht. Dadurch können Sie das Elektrowerkzeug in unerwarteten Situationen besser kontrollieren.

- f) Tragen Sie geeignete Kleidung. Tragen Sie keine weite Kleidung oder Schmuck. Halten Sie Haare und Kleidung fern von sich bewegenden Teilen. Lockere Kleidung, Schmuck oder lange Haare können von sich bewegenden Teilen erfasst werden.
- g) Wenn Staubabsaug- und -auffangeinrichtungen montiert werden können, sind diese anzuschließen und richtig zu verwenden. Die Verwendung einer Staubabsaugung kann Gefährdungen durch Staub verringern.
- h) Wiegen Sie sich nicht in falscher Sicherheit und setzen Sie sich nicht über die Sicherheitsregeln für Elektrowerkzeuge hinweg, auch wenn Sie nach vielfachem Gebrauch mit dem Elektrowerkzeug vertraut sind. Achtloses Handeln kann binnen Sekundenbruchteilen zu schweren Verletzungen führen.
- e) Pflegen Sie Elektrowerkzeuge und Einsatzwerkzeug mit Sorgfalt. Kontrollieren Sie, ob bewegliche Teile einwandfrei funktionieren und nicht klemmen, ob Teile gebrochen oder so beschädigt sind, dass die Funktion des Elektrowerkzeugs beeinträchtigt ist. Lassen Sie beschädigte Teile vor dem Einsatz des Elektrowerkzeuges reparieren. Viele Unfälle haben ihre Ursache in schlecht gewarteten Elektrowerkzeugen.
- f) Halten Sie Schneidwerkzeuge scharf und sauber. Sorgfältig gepflegte Schneidwerkzeuge mit scharfen Schneidkanten verkleben sich weniger und sind leichter zu führen.
- g) Verwenden Sie Elektrowerkzeug, Einsatzwerkzeug, Einsatzwerkzeuge usw. entsprechend diesen Anweisungen. Berücksichtigen Sie dabei die Arbeitsbedingungen und die auszuführende Tätigkeit. Der Gebrauch von Elektrowerkzeugen für andere als die vorgesehenen Anwendungen kann zu gefährlichen Situationen führen.

4. Verwendung und Behandlung des Elektrowerkzeugs

- a) Überlasten Sie das Elektrowerkzeug nicht. Verwenden Sie für Ihre Arbeit das dafür bestimmte Elektrowerkzeug. Mit dem passenden Elektrowerkzeug arbeiten Sie besser und sicherer im angegebenen Leistungsbereich.
- b) Benutzen Sie kein Elektrowerkzeug, dessen Schalter defekt ist. Ein Elektrowerkzeug, das sich nicht mehr ein- oder ausschalten lässt, ist gefährlich und muss repariert werden.
- c) Ziehen Sie den Stecker aus der Steckdose und / oder entfernen Sie den abnehmbaren Akku, bevor Sie Geräteeinstellungen vornehmen, Einsatzwerkzeugteile wechseln oder das Elektrowerkzeug weglegen. Diese Vorsichtsmaßnahme verhindert den unbeabsichtigten Start des Elektrowerkzeugs.
- d) Bewahren Sie unbenutzte Elektrowerkzeuge außerhalb der Reichweite von Kindern auf. Lassen Sie keine Personen das Elektrowerkzeug benutzen, die mit diesem nicht vertraut sind oder diese Anweisungen nicht gelesen haben. Elektrowerkzeuge sind gefährlich, wenn sie von unerfahrenen Personen benutzt werden.

- h) Halten Sie Griffe und Griffflächen trocken, sauber und frei von Öl und Fett. Rutschige Griffe und Griffflächen erlauben keine sichere Bedienung und Kontrolle des Elektrowerkzeugs in unvorhergesehenen Situationen.

5. Verwendung und Behandlung des Akkuwerkzeugs

- a) Laden Sie die Akkus nur mit Ladegeräten auf, die vom Hersteller empfohlen werden. Durch ein Ladegerät, das für eine bestimmte Art von Akkus geeignet ist, besteht Brandgefahr, wenn es mit anderen Akkus verwendet wird.
- b) Verwenden Sie nur die dafür vorgesehenen Akkus in den Elektrowerkzeugen. Der Gebrauch von anderen Akkus kann zu Verletzungen und Brandgefahr führen.
- c) Halten Sie den nicht benutzten Akku fern von Büroklammern, Münzen, Schlüsseln, Nägeln, Schrauben oder anderen kleinen Metallgegenständen, die eine Überbrückung der Kontakte verursachen könnten. Ein Kurzschluss zwischen den Akkukontakten kann Verbrennungen oder Feuer zur Folge haben.

- d) Bei falscher Anwendung kann Flüssigkeit aus dem Akku austreten. Vermeiden Sie den Kontakt damit. Bei zufälligem Kontakt mit Wasser abspülen. Wenn die Flüssigkeit in die Augen kommt, nehmen Sie zusätzlich ärztliche Hilfe in Anspruch. Austretende Akkufflüssigkeit kann zu Hautreizungen oder Verbrennungen führen.
- e) Benutzen Sie keinen beschädigten oder veränderten Akku. Beschädigte oder veränderte Akkus können sich unvorhersehbar verhalten und zu Feuer, Explosion oder Verletzungsgefahr führen.
- f) Setzen Sie einen Akku keinem Feuer oder zu hohen Temperaturen aus. Feuer oder Temperaturen über 130 °C (265 °F) können eine Explosion hervorrufen.
- g) Befolgen Sie alle Anweisungen zum Laden und laden Sie den Akku oder das Akkuwerkzeug niemals außerhalb des in der Betriebsanleitung angegebenen Temperaturbereichs. Falsches Laden oder Laden außerhalb des zugelassenen Temperaturbereichs kann den Akku zerstören und die Brandgefahr erhöhen.



VORSICHT! EXPLOSIONSGEFAHR!
Laden Sie nicht aufladbare Batterien niemals auf.



Schützen Sie den Akku vor Hitze, z. B. auch vor dauernder Sonneneinstrahlung, Feuer, Wasser und Feuchtigkeit. Es besteht Explosionsgefahr.



6. Service

- a) Lassen Sie Ihr Elektrowerkzeug nur von qualifiziertem Fachpersonal und nur mit Original-Ersatzteilen reparieren. Damit wird sichergestellt, dass die Sicherheit des Elektrowerkzeugs erhalten bleibt.
- b) Warten Sie niemals beschädigte Akkus. Sämtliche Wartung von Akkus sollte nur durch den Hersteller oder bevollmächtigte Kundendienststellen erfolgen.

Sicherheitshinweise für Bohrmaschinen

Sicherheitshinweise für alle Arbeiten

- Tragen Sie Gehörschutz beim Schlagbohren. Die Einwirkung von Lärm kann Gehörverlust bewirken.
- Benutzen Sie den (die) Zusatzgriff(e). Der Verlust der Kontrolle kann zu Verletzungen führen.
- Halten Sie das Gerät an den isolierten Griffflächen, wenn Sie Arbeiten ausführen, bei denen die Schrauben oder das Einsatzwerkzeug verborgene Stromleitungen treffen kann. Der Kontakt des Einsatzwerkzeugs oder der Schrauben mit einer spannungsführenden Leitung kann auch metallene Geräteteile unter Spannung setzen und zu einem elektrischen Schlag führen.
- Fangen Sie eventuell anfallenden Staub z. B. mit einem Staubsauger auf.

Sicherheitshinweise bei Verwendung langer Bohrer

- Arbeiten Sie auf keinen Fall mit einer höheren Drehzahl als der für den Bohrer maximal zulässigen Drehzahl. Bei höheren Drehzahlen kann sich der Bohrer leicht verbiegen, wenn er sich ohne Kontakt mit dem Werkstück frei drehen kann, und zu Verletzungen führen.
- Beginnen Sie den Bohrvorgang immer mit niedriger Drehzahl und während der Bohrer Kontakt mit dem Werkstück hat. Bei höheren Drehzahlen kann sich der Bohrer leicht verbiegen, wenn er sich ohne Kontakt mit dem Werkstück frei drehen kann, und zu Verletzungen führen.
- Üben Sie keinen übermäßigen Druck und nur in Längsrichtung zum Bohrer aus. Bohrer können sich verbiegen und dadurch brechen oder zu einem Verlust der Kontrolle und zu Verletzungen führen.

Originalzubehör / -zusatzgeräte

- Benutzen Sie nur Zubehör und Zusatzgeräte, die in der Bedienungsanleitung angegeben sind bzw. deren Aufnahme mit dem Gerät kompatibel ist.

WARNUNG!

- Verwenden Sie kein Zubehör welches nicht von PARKSIDE empfohlen wurde. Dies kann zu elektrischem Schlag und Feuer führen.

Sicherheitshinweise für Ladegeräte

- Dieses Gerät kann von Kindern ab 8 Jahren und darüber sowie von Personen mit verringerten physischen, sensorischen oder mentalen Fähigkeiten oder Mangel an Erfahrung und Wissen benutzt werden, wenn sie beaufsichtigt oder bezüglich des sicheren Gebrauchs des Gerätes unterwiesen wurden und die daraus resultierenden Gefahren verstehen. Kinder dürfen nicht mit dem Gerät spielen. Reinigung und Benutzer-Wartung dürfen nicht von Kindern ohne Beaufsichtigung durchgeführt werden.
- Wenn die Netzanschlussleitung dieses Gerätes beschädigt wird, muss sie durch den Hersteller oder seinen Kundendienst oder eine ähnlich qualifizierte Person ersetzt werden, um Gefährdungen zu vermeiden.



Das Ladegerät ist nur für den Betrieb im Innenbereich geeignet.

WARNUNG!

- Wenn die Netzanschlussleitung dieses Gerätes beschädigt wird, muss sie durch den Hersteller oder seinen Kundendienst oder eine ähnlich qualifizierte Person ersetzt werden, um Gefährdungen zu vermeiden.

ACHTUNG!

- ◆ Dieses Ladegerät kann nur die folgenden Batterien laden: PAP 20 A1 / PAP 20 A2 / PAP 20 A3.
- ◆ Eine aktuelle Liste der Akkukompatibilität finden Sie unter www.Lidl.de/Akku.

Vor der Inbetriebnahme

Akku-Pack laden (siehe Abb. A)

VORSICHT!

- ▶ Ziehen Sie immer den Netzstecker, bevor Sie den Akku-Pack aus dem Ladegerät nehmen bzw. einsetzen.

HINWEIS

- ▶ Laden Sie den Akku-Pack nie, wenn die Umgebungstemperatur unterhalb 10 °C oder oberhalb 40 °C liegt. Soll ein Lithium-Ionen-Akku längere Zeit gelagert werden, muss regelmäßig der Ladezustand kontrolliert werden. Der optimale Ladezustand liegt zwischen 50 % und 80 %. Das Lagerungsklima soll kühl und trocken sein in einer Umgebungstemperatur zwischen 0 °C und 50 °C.
- ◆ Stecken Sie den Akku-Pack **7** in das Schnell-Ladegerät **15** (siehe Abb. A).
- ◆ Stecken Sie den Netzstecker in die Steckdose. Die Kontroll-LED **14** leuchtet rot.
- ◆ Die grüne Kontroll-LED **15** signalisiert Ihnen, dass der Ladevorgang abgeschlossen und der Akku-Pack **7** einsatzbereit ist.

⚠️ ACHTUNG!

- ◆ Sollte die rote Kontroll-LED **14** blinken, dann ist der Akku-Pack **7** überhitzt und kann nicht aufgeladen werden.
- ◆ Sollte die rote und grüne Kontroll-LED **14** **15** gemeinsam blinken, dann ist der Akku-Pack **7** defekt.
- ◆ Schieben Sie den Akku-Pack **7** in das Gerät ein.
- ◆ Schalten Sie das Ladegerät zwischen aufeinanderfolgenden Ladevorgängen für mindestens 15 Minuten ab. Ziehen Sie dazu den Netzstecker.

Akku-Pack ins Gerät einsetzen/entnehmen

Akku-Pack einsetzen:

- ◆ Bringen Sie den Drehrichtungsumschalter **2** in Mittelstellung (Sperr). Lassen Sie den Akku-Pack **7** in den Griff einrasten.

Akku-Pack entnehmen:

- ◆ Drücken Sie die Taste zur Entriegelung **8** und entnehmen Sie den Akku-Pack.

Akkuzustand prüfen



- ◆ Drücken Sie zum Prüfen des Akkuzustands die Taste Akkuzustand **5** (siehe auch Hauptabbildung). Der Zustand bzw. die Restleistung wird in der Akku-Display-LED **6** wie folgt angezeigt:
- ◆ ROT / ORANGE / GRÜN = maximale Ladung
 ROT / ORANGE = mittlere Ladung
 ROT = schwache Ladung - Akku aufladen

Zusatzhandgriff montieren



- ◆ Schrauben Sie den Zusatzhandgriff **10** abhängig von Ihrer Arbeitsweise rechts oder links am Gerät ein.



Werkzeuge wechseln

Ihr Akku-Schlagbohrschrauber hat eine vollautomatische Spindelarrretierung **LOCK**.

Beim Stillstand des Motors wird der Antriebsstrang verriegelt, so dass Sie das Bohrfutter **11** durch Drehen  öffnen können. Nachdem Sie das gewünschte Werkzeug eingesetzt und durch Drehen des Bohrfutters  festgespannt haben, können Sie sofort weiter arbeiten. Die Spindelarrretierung löst sich automatisch mit Starten des Motors (Betätigung des EIN- / AUS-Schalters **3**).

Drehmomentvorwahl/ Betriebsart wählen

Sie können über die Drehmomentvorwahl **12** die Drehkraft einstellen oder zwischen der Bohrstufe  und der Schlagbohrstufe  auswählen.

- ◆ Wählen Sie eine niedrige Stufe für kleine Schrauben, bzw. weiche Werkstoffe.
- ◆ Wählen Sie eine hohe Stufe für große Schrauben, harte Werkstoffe, bzw. beim Herausdrehen von Schrauben.
- ◆ Wählen Sie für Bohrarbeiten die Bohrstufe, indem Sie die Drehmomentvorwahl in die  Position einstellen.
- ◆ Wählen Sie für Schlagbohrarbeiten die Schlagbohrstufe, indem Sie die Drehmomentvorwahl in die  Position einstellen.

2-Gang Getriebe

⚠️ VORSICHT!

- ▶ Betätigen Sie den Gangwahlschalter **1** nur bei Stillstand des Gerätes. Ansonsten droht Beschädigung des Gerätes.

Im ersten Gang (Gangwahlschalter **1 in Position: 1)**

erreichen Sie eine Drehzahl von ca. 440 min⁻¹ und ein hohes Drehmoment. Diese Einstellung eignet sich für alle Schraubarbeiten, aber auch zur Verwendung von Zubehör.

Im zweiten Gang (Gangwahlschalter **1 in Position: 2)**

erreichen Sie eine Drehzahl von ca. 1650 min⁻¹ zur Durchführung von Bohrarbeiten.

Inbetriebnahme Ein- / ausschalten

Einschalten:

- ◆ Drücken Sie zur Inbetriebnahme des Gerätes den EIN- / AUS-Schalter **3** und halten Sie ihn gedrückt. Die LED-Arbeitsleuchte **9** leuchtet bei leicht oder vollständig gedrücktem EIN- / AUS-Schalter **3**. Sie ermöglicht so das Ausleuchten des Arbeitsbereiches bei ungünstigen Lichtverhältnissen.

Ausschalten:

- ◆ Lassen Sie zum Ausschalten des Gerätes den EIN- / AUS-Schalter **3** los.

Drehzahl einstellen

Leichter Druck auf den EIN- / AUS-Schalter **3** bewirkt eine niedrige Drehzahl. Mit zunehmendem Druck erhöht sich die Drehzahl.

HINWEIS

- ▶ Die integrierte Motorbremse sorgt für einen schnellen Stillstand.

Drehrichtung umschalten

- ◆ Wechseln Sie die Drehrichtung, indem Sie den Drehrichtungsumschalter **2** nach rechts bzw. links durchdrücken.

Tipps und Tricks



! Tipp! So verhalten Sie sich richtig.

- ◆ Überprüfen Sie vor dem Betrieb, ob der Schraub bzw. Bohreinsatz korrekt angebracht ist, d.h. zentriert im Bohrfutter sitzt.
- ◆ Schraub-Bits sind mit ihren Maßen und der Form gekennzeichnet. Falls Sie sich unsicher sind probieren Sie immer zuerst aus, ob das Bit ohne Spiel im Schraubenkopf sitzt.

Drehmoment:

- ◆ Kleinere Schrauben / Bits können beschädigt werden, wenn Sie ein zu hohes Drehmoment bzw. eine zu hohe Drehzahl einstellen.

Harter Schraubfall (in Metall):

- ◆ Besonders hohe Drehmomente entstehen z.B. bei Metallverschraubungen unter Verwendung von Steckschlüsseinsätzen. Wählen Sie eine niedrige Drehzahl.

Weicher Schraubfall (z.B. in Weichholz):

- ◆ Schrauben Sie auch hier mit geringer Drehzahl, um z.B. die Holzoberfläche beim Kontakt mit dem Schraubenkopf aus Metall nicht zu beschädigen. Verwenden Sie einen Senker.

Beim Bohren in Holz, Metall und anderen Materialien unbedingt berücksichtigen:

- ◆ Benutzen Sie bei kleinem Bohrer-Durchmesser eine hohe Drehzahl und bei großem Bohrer-Durchmesser eine niedrige Drehzahl.
- ◆ Wählen Sie bei harten Materialien eine niedrige Drehzahl, bei weichem Material eine hohe Drehzahl.
- ◆ Markieren Sie die Stelle, an der gebohrt werden soll mit einem Körner oder einem Nagel. Wählen Sie zum Anbohren eine niedrige Drehzahl.
- ◆ Ziehen Sie den drehenden Bohrer mehrmals aus dem Bohrloch, um Späne oder Bohrmehl zu entfernen und es zu lüften.

Bohren in Metall:

- ◆ Verwenden Sie Metallbohrer (HSS). Für beste Ergebnisse sollten Sie den Bohrer mit Öl kühlen. Metallbohrer können Sie auch zum Bohren in Kunststoff verwenden. Bohren Sie zunächst mit einem Ø 3 mm Bohrer vor und nähern Sie sich dem gewünschten Bohrdurchmesser.

Bohren in Ziegel:

- ◆ Verwenden Sie einen Hartmetallbestückten Steinbohrer.
(Max. empfohlener Bohrdurchmesser: Ø 15 mm)

Bohren in Holz:

- ◆ Verwenden Sie einen Holzbohrer mit Zentrier Spitze, für tiefe Bohrungen verwenden Sie einen „Schlangenbohrer“, für große Bohr-Durchmesser einen Forstner-Bohrer. Kleine Schrauben in weichem Holz können Sie auch ohne Vorbohren direkt eindrehen.

Wartung und Reinigung



WARNUNG! VERLETZUNGSGEFAHR!
Schalten Sie vor allen Arbeiten am Gerät das Gerät aus und entnehmen Sie den Akku.

Der Akku-Schlagbohrschrauber ist wartungsfrei.

- Das Gerät muss stets sauber, trocken und frei von Öl oder Schmierfetten sein.
- Es dürfen keine Flüssigkeiten in das Innere der Geräte gelangen.
- Verwenden Sie zum Reinigen des Gehäuses ein trockenes Tuch. Verwenden Sie niemals Benzin, Lösungsmittel oder Reiniger, die Kunststoff angreifen.
- Soll ein Lithium-Ionen-Akku längere Zeit gelagert werden, muss regelmäßig der Ladezustand kontrolliert werden. Der optimale Ladezustand liegt zwischen 50 % und 80 %. Das optimale Lagerungsklima ist kühl und trocken.

HINWEIS

- ▶ Nicht aufgeführte Ersatzteile (wie z. B. Kohlebürsten, Schalter) können Sie über unsere Service - Hotline bestellen.

Garantie der Kompernaß Handels GmbH

Sehr geehrte Kundin, sehr geehrter Kunde,

Sie erhalten auf dieses Gerät 3 Jahre Garantie ab Kaufdatum. Im Falle von Mängeln dieses Produkts stehen Ihnen gegen den Verkäufer des Produkts gesetzliche Rechte zu. Diese gesetzlichen Rechte werden durch unsere im Folgenden dargestellte Garantie nicht eingeschränkt.

Garantiebedingungen

Die Garantiefrist beginnt mit dem Kaufdatum. Bitte bewahren Sie den Kassenbon gut auf. Dieser wird als Nachweis für den Kauf benötigt.

Tritt innerhalb von drei Jahren ab dem Kaufdatum dieses Produkts ein Material- oder Fabrikationsfehler auf, wird das Produkt von uns – nach unserer Wahl – für Sie kostenlos repariert, ersetzt, oder der Kaufpreis erstattet. Diese Garantieleistung setzt voraus, dass innerhalb der Dreijahresfrist das defekte Gerät und der Kaufbeleg (Kassenbon) vorgelegt

und schriftlich kurz beschrieben wird, worin der Mangel besteht und wann er aufgetreten ist.

Wenn der Defekt von unserer Garantie gedeckt ist, erhalten Sie das reparierte oder ein neues Produkt zurück. Mit Reparatur oder Austausch des Produkts beginnt kein neuer Garantiezeitraum.

Garantiezeit und gesetzliche Mängelansprüche

Die Garantiezeit wird durch die Gewährleistung nicht verlängert. Dies gilt auch für ersetzte und reparierte Teile. Eventuell schon beim Kauf vorhandene Schäden und Mängel müssen sofort nach dem Auspacken gemeldet werden. Nach Ablauf der Garantiezeit anfallende Reparaturen sind kostenpflichtig.

Garantieumfang

Das Gerät wurde nach strengen Qualitätsrichtlinien sorgfältig produziert und vor Auslieferung gewissenhaft geprüft.

Die Garantieleistung gilt für Material- oder Fabrikationsfehler. Diese Garantie erstreckt sich nicht auf Produktteile, die normaler Abnutzung ausgesetzt sind und daher als Verschleißteile angesehen werden können oder für Beschädigungen an zerbrechlichen Teilen, z. B. Schalter, Akkus oder Teile, die aus Glas gefertigt sind.

Diese Garantie verfällt, wenn das Produkt beschädigt, nicht sachgemäß benutzt oder gewartet wurde. Für eine sachgemäße Benutzung des Produkts sind alle in der Bedienungsanleitung aufgeführten Anweisungen genau einzuhalten. Verwendungszwecke und Handlungen, von denen in der Bedienungsanleitung abgeraten oder vor denen gewarnt wird, sind unbedingt zu vermeiden.

Das Produkt ist nur für den privaten und nicht für den gewerblichen Gebrauch bestimmt. Bei missbräuchlicher und unsachgemäßer Behandlung, Gewaltanwendung und bei Eingriffen, die nicht von unserer autorisierten Servicenederlassung vorgenommen wurden, erlischt die Garantie.

Abwicklung im Garantiefall

Um eine schnelle Bearbeitung Ihres Anliegens zu gewährleisten, folgen Sie bitte den folgenden Hinweisen:

- Bitte halten Sie für alle Anfragen den Kassenbon und die Artikelnummer (z. B. IAN 123456) als Nachweis für den Kauf bereit.
- Die Artikelnummer entnehmen Sie bitte dem Typenschild am Produkt, einer Gravur am Produkt, dem Titelblatt der Bedienungsanleitung (unten links) oder dem Aufkleber auf der Rück- oder Unterseite des Produktes.
- Sollten Funktionsfehler oder sonstige Mängel auftreten, kontaktieren Sie zunächst die nachfolgend benannte Serviceabteilung **telefonisch** oder per **E-Mail**.
- Ein als defekt erfasstes Produkt können Sie dann unter Beifügung des Kaufbelegs (Kassenbon) und der Angabe, worin der Mangel besteht und wann er aufgetreten ist, für Sie portofrei an die Ihnen mitgeteilte Serviceanschrift übersenden.



Auf www.lidl-service.com können Sie diese und viele weitere Handbücher, Produktvideos und Installationssoftware herunterladen.

Mit diesem QR-Code gelangen Sie direkt auf die Lidl-Service-Seite (www.lidl-service.com) und können mittels der Eingabe der Artikelnummer (IAN) 123456 Ihre Bedienungsanleitung öffnen.

Service

WARNUNG!

- ▶ Lassen Sie Ihre Geräte von der Servicestelle oder einer Elektrofachkraft und nur mit Original-Ersatzteilen reparieren. Damit wird sichergestellt, dass die Sicherheit des Gerätes erhalten bleibt.
- ▶ Lassen Sie den Austausch des Steckers oder der Netzleitung immer vom Hersteller des Gerätes oder seinem Kundendienst ausführen. Damit wird sichergestellt, dass die Sicherheit des Gerätes erhalten bleibt.

Service Deutschland

Tel.: 0800 5435 111 (Kostenfrei aus dem dt. Festnetz/Mobilfunknetz)
E-Mail: kompernass@lidl.de

Service Österreich

Tel.: 0820 201 222 (0,15 EUR/Min.)
E-Mail: kompernass@lidl.at

Service Schweiz

Tel.: 0842 665566 (0,08 CHF/Min., Mobilfunk max. 0,40 CHF/Min.)
E-Mail: kompernass@lidl.ch

IAN 326374_1904

Importeur

Bitte beachten Sie, dass die folgende Anschrift keine Serviceanschrift ist. Kontaktieren Sie zunächst die benannte Servicestelle.

KOMPERNASS HANDELS GMBH

BURGSTRASSE 21

44867 BOCHUM

GERMANY

www.kompernass.com

Entsorgung



Die Verpackung besteht aus umweltfreundlichen Materialien, die Sie über die örtlichen Recyclingstellen entsorgen können.



Werfen Sie Elektrowerkzeuge nicht in den Hausmüll!

Gemäß Europäischer Richtlinie 2012/19/EU müssen verbrauchte Elektrowerkzeuge getrennt gesammelt und einer umweltgerechten Wiederverwertung zugeführt werden.



Werfen Sie Akkus nicht in den Hausmüll!

Entfernen Sie die Akkus vor der Entsorgung aus dem Gerät.

Defekte oder verbrauchte Akkus müssen gemäß Richtlinie 2006/66/EC recycelt werden. Geben Sie Akku-Pack und /oder das Gerät über die angebotenen Sammeleinrichtungen zurück.

Über Entsorgungsmöglichkeiten für ausgediente Elektrowerkzeuge / Akku-Pack informieren Sie sich bitte bei Ihrer Gemeinde- oder Stadtverwaltung.

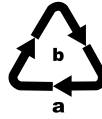

Entsorgen Sie die Verpackung umweltgerecht.

Beachten Sie die Kennzeichnung auf den verschiedenen Verpackungsmaterialien und trennen Sie diese gegebenenfalls gesondert. Die Verpackungsmaterialien sind gekennzeichnet mit Abkürzungen (a) und Ziffern (b) mit folgender Bedeutung:

1 - 7: Kunststoffe,

20 - 22: Papier und Pappe,

80 - 98: Verbundstoffe.



Möglichkeiten zur Entsorgung des ausgedienten Produkts erfahren Sie bei Ihrer Gemeinde- oder Stadtverwaltung.

Original-Konformitätserklärung

Wir, KOMPERNASS HANDELS GMBH, Dokumentenverantwortlicher: Herr Semi Uguzlu, BURGSTR. 21, 44867 BOCHUM, DEUTSCHLAND, erklären hiermit, dass dieses Produkt mit den folgenden Normen, normativen Dokumenten und EG-Richtlinien übereinstimmt:

**Maschinenrichtlinie
(2006/42/EG)**

**EG-Niederspannungsrichtlinie
(2014/35/EU) (nur Ladegerät)**

**Elektromagnetische Verträglichkeit
(2014/30/EU)**

**RoHS Richtlinie
(2011/65/EU)***

*Die alleinige Verantwortung für die Ausstellung dieser Konformitätserklärung trägt der Hersteller.

Der oben beschriebene Gegenstand der Erklärung erfüllt die Vorschriften der Richtlinie 2011/65/EU des Europäischen Parlaments und des Rates vom 8. Juni 2011 zur Beschränkung der Verwendung bestimmter gefährlicher Stoffe in Elektro- und Elektronikgeräten.

Angewandte harmonisierte Normen:

EN 62841-1:2015

EN 62841-2-1:2018

EN 55014-1:2017

EN 55014-2:2015

EN 60335-2-29:2004/A2:2010

EN 60335-1:2012/A11:2014

EN 62233:2008

EN 61000-3-2:2014

EN 61000-3-3:2013

EN 50581:2012

Typ/ Gerätebezeichnung: 3-in-1-Akku-Schlagbohrschrauber PSBSA 20-Li B2

Herstellungsjahr: 08-2019

Seriennummer: IAN 326374_1904

Bochum, 20.08.2019



Semi Uguzlu

- Qualitätsmanager -

Technische Änderungen im Sinne der Weiterentwicklung sind vorbehalten.

Ersatz-Akku Bestellung

Wenn Sie einen Ersatz-Akku für Ihr Gerät bestellen möchten, so können Sie dies entweder bequem im Internet unter www.kompennass.com oder telefonisch abwickeln.

Dieser Artikel kann aufgrund begrenzter Vorratsmenge nach kurzer Zeit ausverkauft sein.



HINWEIS

- ▶ Die Bestellung von Ersatzteilen kann in einigen Ländern nicht online vorgenommen werden. Kontaktieren Sie in diesem Fall bitte die Service-Hotline.

Telefonische Bestellung

DE Service Deutschland

Tel.: 0800 5435 111 (Kostenfrei aus dem dt. Festnetz/Mobilfunknetz)

AT Service Österreich

Tel.: 0820 201 222 (0,15 EUR/Min.)

E-Mail: kompennass@lidl.at

CH Service Schweiz

Tel.: 0842 665566 (0,08 CHF/Min., Mobilfunk max. 0,40 CHF/Min.)

E-Mail: kompennass@lidl.ch

Um eine schnelle Bearbeitung Ihrer Bestellung zu gewährleisten, halten Sie bitte für alle Anfragen die Artikelnummer (z.B. IAN 326374) des Gerätes bereit. Die Artikelnummer entnehmen Sie bitte dem Typenschild oder dem Titelblatt dieser Anleitung.

KOMPERNASS HANDELS GMBH

BURGSTRASSE 21
44867 BOCHUM
GERMANY
www.kompernass.com

Információk állása · Stanje informacij · Stav informací
Stav informácií · Stand der Informationen:
10/2019 · Ident.-No.: PSBSA20-LiB2-082019-2

IAN 326374_1904

