



PDF ONLINE
www.lidl-service.com



CORDLESS SCREWDRIVER WITH TORQUE PRE-SELECTION PASD 4 A1

(RS)

AKU ODVIJAČ SA PODESIVIM OVRTNIM MOMENTOM

Prevod originalnog uputstva za upotrebu

(BG)

АКУМУЛАТОРНА ОТВЕРТКА С ПРЕДВАРИТЕЛЕН ИЗБОР НА ВЪРТЯЩ МОМЕНТ

Превод на оригиналното ръководство
за експлоатация

(RO)

SURUBELNIȚĂ CU ACUMULA- ȚOR, CU PRÉSELECȚIA CUPLULUI

Traducerea instrucțiunilor de utilizare original

(DE) (AT) (CH)

AKKU-SCHRAUBENDREHER MIT DREHMOMENTVORWAHL

Originalbetriebsanleitung

IAN 320723_1910

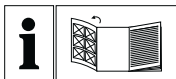

RS

Pre čitanja rasklopite obe strane sa slikama te se upoznaite sa svim funkcijama uređaja.

RO

Înainte de a citi instrucțiunile, priviți imaginile și familiarizați-vă cu toate funcțiile aparatului.

BG

Преди да прочетете отворете страницата с фигурите и след това се запознайте с всички функции на уреда.

DE AT CH

Klappen Sie vor dem Lesen die Seite mit den Abbildungen aus und machen Sie sich anschließend mit allen Funktionen des Gerätes vertraut.

RS	Prevod originalnog uputstva za upotrebu	Strana	1
RO	Traducerea instrucțiunilor de utilizare original	Pagina	25
BG	Превод на оригиналното ръководство за експлоатация	Страница	51
DE/AT/CH	Originalbetriebsanleitung	Seite	79

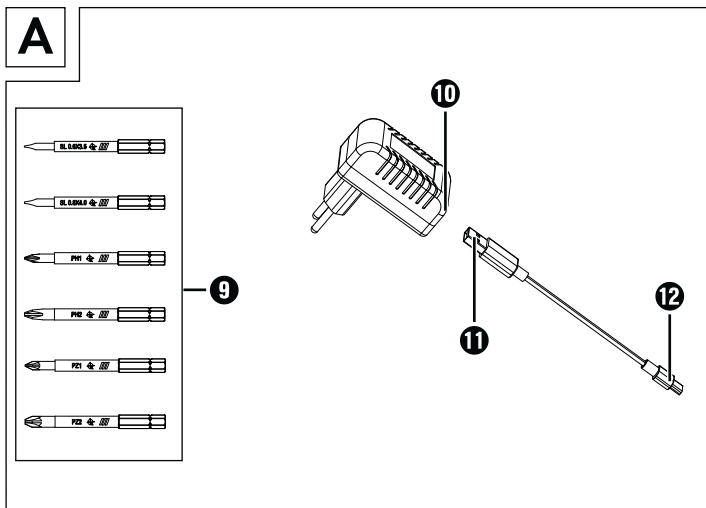
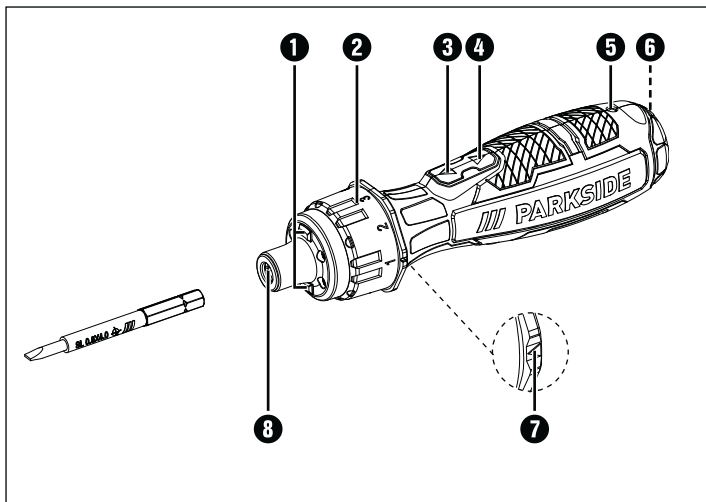

Sadržaj

Uvod	3
Namenska upotreba	3
Napomene o robnim markama	4
Oprema	4
Obim isporuke	5
Tehnički podaci	5
Opšte bezbednosne napomene za električne alate ..	7
1. Bezbednost na radnom mestu	7
2. Električna bezbednost	8
3. Bezbednost lica	9
4. Upotreba i postupanje sa električnim alatom.	10
5. Upotreba i postupanje sa akumulatorskim alatom.	11
6. Servis	12
Bezbednosne napomene za odvrtiče	13
Bezbednosne napomene za punjače.	13
Pre puštanja u rad	14
Punjenje akumulatora uređaja	14
Umetanje nastavaka	15
Puštanje u rad	16
Uključivanje/isključivanje akumulatorskog odvrtiča	16
Predbiranje obrtnog momenta	16

Održavanje, skladištenje i čišćenje	17
Odlaganje	18
Garancija I Garantni List	20
Prevod originalne Izjave o usklađenosti	23

AKU ODVIJAČ SA PODESIVIM OBRTNIM MOMENTOM PASD 4 A1

Uvod

Čestitamo Vam na kupovini Vašeg novog uređaja. Time ste se odlučili za kvalitetan proizvod. Uputstvo za upotrebu je deo ovog proizvoda. Ono sadrži važne napomene o bezbednosti, upotrebi i odlaganju. Pre korišćenja proizvoda, upoznajte se sa svim napomenama vezanim za rukovanje i bezbednost. Koristite proizvod samo na opisani način i u navedene svrhe. Predajte svu dokumentaciju prilikom prosleđivanja proizvoda trećim licima.

Namenska upotreba

Akumulatorski odvrtlač

Ovaj uređaj sa električnom podrškom za odvrtnanje/zavrtnanje je predviđen za zavrtnanje i odvrtnanje vijaka u drvetu, metalu i sličnim materijalima.

Nije predviđeno da ovim uređajem, uključujući pribor, radite na delovima ili postrojenjima pod naponom. Radovi na električnim postrojenjima su dozvoljeni samo kvalifikovanim stručnjacima, uz poštovanje bezbednosnih propisa, u beznaponskom stanju.

Koristite proizvod samo onako kako je opisano i za navedene oblasti primene.

Uređaj **nije** namenjen za komercijalnu/industrijsku upotrebu. Svaka druga upotreba ili promena uređaja važi kao nenamenska i krije znatne opasnosti od nezgoda. Proizvođač ne preuzima odgovornost za štete koje su nastale nenamenskom upotrebom.

Izolovani nastavci

Priboru su dodati električno izolovani nastavci, koji isključivo smeju da se koriste sa ovim odvrtaćem.

Pre svake upotrebe, izolovani nastavci moraju da se podvrgnu vizuelnoj kontroli od strane korisnika.

Napomene o robnim markama

USB® je registrovani zaštitni znak kompanije USB Implementers Forum, Inc.

Svi drugi nazivi i proizvodi mogu da budu robne marke ili registrovane robne marke svojih odgovarajućih vlasnika.

Oprema



- 1 LED lampice
- 2 Predbiranje obrtnog momenta
- 3 Prekidač za promenu smera rotacije desno ▲
- 4 Prekidač za promenu smera rotacije levo ▲
- 5 Indikator stanja napunjenosti akumulatora
- 6 Utičnica za punjenje
- 7 Indikator predbiranja obrtnog momenta
- 8 Držač alata
- 9 Izolovani nastavci
- 10 Punjač
- 11 USB utikač kabla za punjenje
- 12 USB C utikač kabla za punjenje

Obim isporuke

- 1 aku odvijač sa podesivim obrtnim momentom
- 6 izolovanih nastavaka za odvrtič
(SL 0,6 x 3,5/SL 0,8 x 4,0/PH1/PH2/PZ1/PZ2)
- 1 kabl za punjenje
- 1 punjač
- 1 kofer za nošenje uređaja
- 1 uputstvo za upotrebu

Tehnički podaci

Akumulatorski odvrtič PASD 4 A1



Nazivni napon	4 V  (jednosmerna struja)
Akumulator (ugrađen)	 (1 ćelija)
Kapacitet akumulatora	1500 mAh
Nominalni broj obrtaja u praznom hodu	n_0 215 min ⁻¹
Vrsta zaštite	IP 4X, Zaštita od prodiranja stranih tela Ø > 1 mm. Držite podalje alate i žice
Maks. obrtni moment	0,4 Nm (elektr. režim rada) 8 Nm (manuelni režim rada)
Držač alata	7,35 mm

Punjač PASD 4 A1-1

ULAZ/Input

Nominalni napon	100–240 V ~ (naizmjenična struja), 50/60 Hz
Nominalna struja	0,4 A

IZLAZ/Output

Nominalni napon	5,0 V  (jednosmerna struja)
Nominalna struja	1,7 A
Trajanje punjenja	oko 1 čas
Klasa zaštite	II/  (dvostruka izolacija)

NAPOMENA

Ovim znakom se potvrđuje, da je ovaj uređaj u skladu sa srpskim zahtevima za bezbednost proizvoda.

Informacije o buci i vibracijama

Merna vrednost za buku je izmerena u skladu sa EN 62841.

Nivo buke električnog alata sa ocenom A iznosi tipično:

Nivo zvučnog pritiska $L_{pA} = 67,8 \text{ dB (A)}$

Nivo zvučne snage $L_{WA} = 78,8 \text{ dB (A)}$

Odstupanje K $K_{pA/WA} = 3 \text{ dB}$

Vrednosti vibracija (suma vektora tri smera) izmerene u skladu sa EN 62841:

Vijci

Vrednost emisije vibracija $a_h = 0,79 \text{ m/s}^2$

Odstupanje $K = 1,5 \text{ m/s}^2$

NAPOMENA

- ▶ Navedene ukupne vrednosti vibracija i navedene vrednosti emisije buke su izmerene prema normiranom postupku ispitivanja i mogu da se koriste za međusobno poređenje električnih alata.
- ▶ Navedene ukupne vrednosti vibracija i navedene vrednosti emisije buke mogu da se koriste i za preliminarnu procenu opterećenja.

⚠ UPOZORENJE!

- ▶ Emisije vibracije i buke mogu u toku stvarnog korišćenja da odstupaju od navedenih vrednosti, u zavisnosti od načina na koji se koristi električni alat, posebno u zavisnosti od vrste radnog predmeta koji se obrađuje.

⚠ UPOZORENJE!

- ▶ Pokušajte da opterećenje držite što manjim. Primeri mera za smanjenje opterećenja vibracijama su nošenje rukavica prilikom upotrebe uređaja i ograničenje radnog vremena. Pritom treba uzeti u obzir sve delove radnog ciklusa (na primer vremena u kojima je električni alat isključen, kao i vremena u kojima je uključen, ali radi bez opterećenja).



Opšte bezbednosne napomene za električne alate

**⚠ UPOZORENJE!**

- ▶ Pročitajte sve bezbednosne napomene, sva uputstva, sve ilustracije i tehničke podatke kojima je opremljen ovaj električni alat. Propusti prilikom pridržavanja sledećih uputstava mogu da dovedu do električnog udara, požara i/ili teških povreda.

Čuvajte sve bezbednosne napomene i sva uputstva za ubuduće.

Pojam "električni alat" korišćen u bezbednosnim napomenama se odnosi na električne alate na mrežni pogon (sa mrežnim vodom) i na električne alate na akumulatorski pogon (bez mrežnog voda).

1. Bezbednost na radnom mestu

- Držite svoje radno područje čisto i dobro osvetljeno. Nered i neosvetljena radna područja mogu da dovedu do nezgoda.

- b) Ne radite električnim alatom u okruženju ugroženom eksplozivnom atmosferom, u kojem se nalaze zapaljive tečnosti, gasovi ili prašina. Električni alati stvaraju varnice, koje mogu da zapale prašinu ili isparenja.
- c) Držite decu i druga lica podalje tokom korišćenja električnog alata. U slučaju odvratanja pažnje, možete da izgubite kontrolu nad električnim alatom.

2. Električna bezbednost

- a) Priključni utikač električnog alata mora da odgovara utičnici. Utikač ne smete ni na koji način da promenite. Ne koristite adapterske utikače zajedno sa zaštitno uzemljenim električnim alatima. Nepromenjeni utikači i odgovarajuće utičnice smanjuju rizik od električnog udara.
- b) Izbegavajte telesni kontakt sa uzemljenim površinama, kao npr. od cevi, radijatora, šporeta ili frižidera. Postoji povišeni rizik od električnog udara kada je Vaše telo uzemljeno.
- c) Držite električne alate podalje od kiše ili vlage. Prodiranje vode u električni alat povećava rizik od električnog udara.
- d) Ne koristite priključni kabl nenamenski, da biste nosili električni alat, vešali ga ili da biste izvukli utikač iz utičnice. Držite priključni kabl podalje od visokih temperatura, ulja, oštih ivica ili pokretnih delova. Oštećeni ili zapleteni priključni kablovi povećavaju rizik od električnog udara.
- e) Ako radite električnim alatom napolju, koristite samo produžne vodove koji su odobreni za spoljno područje. Upotreba produžnog kabla koji je pogodan za spoljno područje smanjuje rizik od električnog udara.
- f) Kada ne možete da izbegnete rad električnog alata u vlažnom okruženju, koristite zaštitni uređaj diferencijalne struje (FI zaštitna sklopka). Upotreba FI zaštitne sklopke smanjuje rizik od električnog udara.

3. Bezbednost lica

- a) Budite pažljivi, pazite na to šta radite i razumno obavljajte radove električnim alatom. Ne koristite električni alat kada ste umorni ili pod uticajem droga, alkohola ili lekova. Jedan trenutak nepažnje za vreme upotrebe električnog alata može da dovede do ozbiljnih povreda.
- b) Nosite ličnu zaštitnu opremu i uvek nosite zaštitne naočare. Nošenje lične zaštitne opreme, kao što su maska protiv prašine, protivklizne bezbednosne cipele, zaštitni šlem ili štitnici za sluh, zavisno od vrste i primene električnog alata, smanjuje rizik od povreda.
- c) Izbegavajte nenamerno puštanje u rad. Uverite se da je električni alat isključen, pre nego što ga priključite na strujno napajanje i/ili akumulator i pre nego što ga podignete ili nosite. Držanje prsta na prekidaču prilikom nošenja električnog alata ili priključivanje već uključenog električnog alata na električno napajanje, može da dovede do nezgoda.
- d) Uklonite alate za podešavanje ili ključeve za vijke, pre nego što uključite električni alat. Alat ili ključ koji se nalazi u rotirajućem delu električnog alata, može da dovede do povreda.
- e) Izbegavajte držanje tela u neprirodnom položaju. Pobrinite se za stabilan položaj i u svakom trenutku držite ravnotežu. Na taj način možete bolje da kontrolišete električni alat u neočekivanim situacijama.
- f) Nosite prikladnu odeću. Ne nosite široku odeću ili nakit. Držite kosu i odeću podalje od pokretnih delova. Opuštena odeća, nakit ili duga kosa mogu da budu zahvaćeni pokretnim delovima.
- g) Ako mogu da se montiraju uređaji za usisavanje ili sakupljanje prašine, ove uređaje morate ispravno da priključite i koristite. Korišćenjem seta za usisavanje prašine mogu da se smanje opasnosti od prašine.

- h) Ne mislite da ste bezbedni i ne odbacujte bezbednosna pravila za električne alate, iako ste nakon česte upotrebe dobro upoznati sa električnim alatom. Nepažljive aktivnosti mogu u deliću sekunde da dovedu do teških povreda.

4. Upotreba i postupanje sa električnim alatom

- a) Ne preopterećujte električni alat. Koristite odgovarajući električni alat za posao koji obavljate. Sa odgovarajućim električnim alatom ćete bolje i bezbednije da radite u navedenom području snage.
- b) Ne koristite električni alat čiji je prekidač neispravan. Električni alat koji više ne može da se uključi ili isključi, je opasan i morate da ga popravite.
- c) Izvucite utikač iz utičnice i/ili uklonite odvojivi akumulator, pre nego što obavite podešavanja uređaja, zamenu alata za umećanje ili odlaganje električnog alata. Ova bezbednosna mera sprečava nenamerno pokretanje električnog alata.
- d) Električne alate, koje ne koristite, čuvajte van domašaja dece. Nemojte dozvoliti da električni alat koriste druga lica koja nisu upoznata s njim i koja nisu proćitala ova uputstva. Elektrićni alati su opasni kada ih koriste neiskusna lica.
- e) Pažljivo održavajte elektrićne alate i alate za umećanje. Prekontrolišite da li pokrećni delovi besprekorno funkcionišu i da nisu zaglavljani, da li su delovi slomljeni ili oštećeni, tako da ometaju funkciju elektrićnog alata. Dajte oštećene delove na popravku pre korišćenja uređaja. Mnoge nezgode su prozrokovane loše održanim elektrićnim alatima.
- f) Držite alate za rezanje oštre i čiste. Pažljivo održavani alati za rezanje sa ošćrim sećivima se ređe zaglavljaju i lakše se vode.

- g) Koristite električni alat, alate za umetanje itd. prema ovim uputstvima. Pritom uzmite u obzir radne uslove i delatnost koju treba obaviti. Upotreba električnih alata za druge primene, osim navedenih, može da dovede do opasnih situacija.
- h) Držite ručke i prihvatne površine suve, čiste i bez ulja i masti. Klizave ručke i prihvatne površine onemogućuju bezbedno rukovanje i kontrolu električnog alata u nepredviđenim situacijama.

5. Upotreba i postupanje sa akumulatorskim alatom

- a) Punite akumulator samo punjačima koje preporučuje proizvođač. Korišćenjem punjača namenjenog za određenu vrstu akumulatora, postoji opasnost od požara, ako se koristi za neku drugu vrstu akumulatora.
- b) U električnim alatima koristite samo akumatore predviđene za tu vrstu alata. Korišćenje nekih drugih akumulatora može da dovede do povreda i opasnosti od požara.
- c) Akumulator koji ne koristite, držite podalje od kancelarijskih spajalica, kovanica, ključeva, eksera, vijaka ili drugih sitnih metalnih predmeta, jer mogu da izazovu kratak spoj između kontakata. Kratak spoj između kontakata akumulatora može da ima za posledicu opekotine ili požar.
- d) U slučaju pogrešne primene, tečnost može da iscure iz akumulatora. Izbegavajte kontakt sa iscurelom tečnošću. Ako slučajno dođete u kontakt sa ovom tečnošću, isperite je vodom. Ako ova tečnost dospe u oči, obratite se i lekaru. Iscurela tečnost iz akumulatora može da dovede do iritacije kože ili opekotina.
- e) Ne koristite oštećen ili izmenjen akumulator. Oštećeni ili izmenjeni akumulatori mogu da se ponašaju nepredvidivo i da dovedu do požara, eksplozije ili povreda.

- f) Ne izlažite akumulator vatri ili previsokim temperaturama. Vatra ili temperature preko 130 °C (265 °F) mogu da izazovu eksploziju.
- g) Sledite uputstva za punjenje i nikada ne punite akumulator ili akumulatorski alat van temperaturnog područja, navedenog u uputstvu za rukovanje. Pogrešno punjenje ili punjenje van dozvoljenog temperaturnog područja može da uništi akumulator i može da poveća opasnost od požara.

**OPREZ! OPASNOST OD EKSPLOZIJE!**

Nikada ne punite baterije koje nisu punjive.



Čuvajte akumulator od toplote, npr. od trajnog izlaganja suncu, od vatre, vode i vlage. Postoji opasnost od eksplozije.



6. Servis

- a) Popravku Vašeg električnog alata treba da obavlja isključivo kvalifikovano stručno osoblje i samo sa originalnim rezervnim delovima. Na taj način bezbednost električnog alata ostaje nepromenjena.
- b) Nikada ne obavljajte održavanje oštećenog akumulatora. Sve radove na održavanju akumulatora treba da obavlja isključivo proizvođač ili ovlašćeni korisnički servis.

Bezbednosne napomene za odvrtaće

UPOZORENJE!

- Držite električni alat za izolovane drške kada izvodite radove kod kojih vijak može da naiđe na skrivene strujne provodnike. Kontakt vijka sa provodnikom pod naponom može i metalne delove uređaja da dovede pod napon i da izazove električni udar.

Bezbednosne napomene za punjače

- Ovim uređajem smeju da rukuju deca starija od 8 godina, kao i osobe sa smanjenim fizičkim, senzornim ili mentalnim sposobnostima ili sa nedostatkom iskustva i/ili znanja, ako su pod nadzorom ili su im data uputstva za rukovanje uređajem na bezbedan način i ako razumeju opasnosti do kojih može da dođe. Deca ne smeju da se igraju uređajem. Deca ne smeju da čiste i obavljaju korisničko održavanje uređaja bez nadzora.



Punjač je namenjen samo za rad u unutrašnjem prostoru.

- Ako je potrebno zameniti priključni kabl, to mora da uradi proizvođač ili njegov predstavnik da bi se izbegle opasnosti po bezbednost.

UPOZORENJE! Da biste napunili akumulator ovog uređaja, koristite samo isporučeni punjač .

Pre puštanja u rad

Punjenje akumulatora uređaja

NAPOMENA

- ▶ Akumulator se isporučuje delimično napunjen. Pre puštanja u rad napunite akumulator, u idealnom slučaju oko 1 čas. Na taj način obezbeđujete pun kapacitet akumulatora. U svakom trenutku možete da puniti litijum-jonski akumulator, bez skraćivanja veka trajanja. Prekid procesa punjenja ne šteti akumulatoru.
- ▶ Kada u toku rada indikator stanja napunjenosti akumulatora **5** zasvetli crveno, u akumulatoru je ostalo manje od 30% kapaciteta i trebalo bi ponovo da ga napunite.
- ▶ Nikada ne punite akumulatorski alat kada je temperatura okruženja ispod 10 °C ili iznad 40 °C. Ukoliko se litijum-jonski akumulator ne koristi duže vremena, morate redovno da kontrolišete stanje napunjenosti. Optimalno stanje napunjenosti je između 50% i 80%. Klima korišćenja i skladištenja treba da bude hladna i suva, sa temperaturom okruženja između 0 °C i 50 °C.

Pokretanje postupka punjenja

- ◆ Povežite USB C utikač kabla za punjenje **12** sa utičnicom za punjenje **6**.
- ◆ Povežite USB utikač kabla za punjenje **11** sa punjačem **10**.
- ◆ Priključite punjač **10** na pogodan izvor napajanja.

Akumulator je napunjen, kada se na indikatoru stanja napunjenosti akumulatora **5** boja promeni iz crvene u zelenu.

Završetak postupka punjenja

- ◆ Odvojite punjač **10** od izvora napajanja.
- ◆ Odvojite mikro USB C utikač kabla za punjenje **12** od utičnice za punjenje **6**.

Umetanje nastavaka

UPOZORENJE!

- ▶ Pre svake upotrebe, izolovani nastavci **9** moraju da se podvrgnu vizuelnoj kontroli od strane korisnika. Između ostalog je i izolacija proveriti da li ima oštećenja.
- ▶ Ako postoje sumnje u sigurnost izolovanih bitova, stručnjak ih treba odložiti ili pregledati
- ▶  Samo su isporučeni izolovani nastavci pogodni za rad pod naponom od 1000 V. Samo ove izolovane bitove i bežični odvijač PASD 4 A1 u kombinaciji sa kvalifikovanim električarom mogu se koristiti na živim komponentama!
- ▶ Ni u kom slučaju ne koristite druge nastavke, koji nisu za to odobreni, da biste radili na komponentama pod naponom! Usled toga nastaju sledeće opasnosti:
 - opasnost od električnog udara za korisnika;
 - opasnost od uticaja spoljnog napona na ugrađeni akumulator (požar, eksplozija);
 - opasnost od uticaja spoljnog napona i prenosa potencijala (napona) na utičnici za punjenje **6** i event. dalji prenos potencijala preko priključenog USB kabla na druge izvore napajanja;
 - Izolovani bitovi se ne smeju koristiti sa drugim delovima ručnog pogona (npr. Ručkama, remenom itd.).

Umetanje

- ◆ Umetnite jedan izolovan nastavak **9** u držač alata **8**.

Skidanje

- ◆ Izvucite izolovan nastavak **9** iz držača alata **8**.

Puštanje u rad

Uključivanje/isključivanje akumulatorskog odvrtča

Uključivanje

- ◆ Da biste pustili uređaj u rad, pritisnite prekidač za promenu smera rotacije desno ▲ **3** ili prekidač za promenu smera rotacije levo ▼ **4** i držite ga pritisnutim. LED lampice **1** svetle.

Isključivanje

- ◆ Da biste isključili uređaj, pustite prekidač za promenu smera rotacije desno ▲ **3** ili prekidač za promenu smera rotacije levo ▼ **4**. LED lampice **1** se gase.

Predbiranje obrtnog momenta

Obrtnu silu možete da podesite predbiranjem obrtnog momenta **2** na indikatoru predbiranja obrtnog momenta **7**.

- ◆ Izaberite niži stepen za male vijke, odn. meke materijale.
- ◆ Izaberite viši stepen za velike vijke, tvrde materijale, odn. prilikom odvrtnja vijaka.

Održavanje, skladištenje i čišćenje



UPOZORENJE! OPASNOST OD ELEKTRIČNOG UDARA! Pre radova na čišćenju, izvucite punjač **10** iz utičnice.

UPOZORENJE!

- ▶ Izolovani nastavci **9** treba pažljivo da se skladište, da bi se rizik od oštećenja izolacije usled skladištenja ili transporta sveo na najmanju moguću meru. Izolovani nastavci **9** bi načelno trebalo da se skladište odvojeno od drugog alata, da bi se sprečila mehanička oštećenja ili zamene. Osim toga, izolovani nastavci **9** bi trebalo da se čuvaju od prekomerne toplote (npr. cevi od grejanja ili vodovi pare) kao i od UV zračenja.
- ▶ Preporučuje se godišnja vizuelna kontrola od strane adekvatno obučenog lica, da bi se utvrdila podobnost izolovanih nastavaka **9** za dalje korišćenje.

Nije potrebno održavanje uređaja.

- Uređaj mora uvek da bude čist, suv i na njemu ne sme da bude ulja ili maziva.
- Tečnosti ne smeju da dospeju u unutrašnjost uređaja.
- Koristite suhu krpu za čišćenje kućišta. Nipošto ne koristite benzin, rastvarače ili sredstva za čišćenje koja nagrizzaju plastiku.
- Demontirajte nastavke pre čišćenja. Očistite ih suvom krpom.
- Skladištite uređaj i delove pribora na čistom i suvom mestu, bez prašine.

⚠ UPOZORENJE!

- Demontirajte nastavke pre čišćenja. Očistite ih suvom krpom.
- Skladištite uređaj i delove pribora na čistom i suvom mestu, bez prašine.

Odlaganje



Ambalaža se sastoji od ekoloških materijala, koje možete da odložite preko lokalnih mesta za reciklažu.



Ne bacajte električne alate u kućni otpad!

U skladu sa Evropskom direktivom 2012/19/EU o starim električnim i elektronskim uređajima i primenom u nacionalnom pravu, istrošeni električni alati moraju da se sakupljaju odvojeno i da se recikliraju na ekološki prihvatljiv način.

O mogućnostima za odlaganje dotrajalog uređaja, saznaćete u Vašoj opštinskoj ili gradskoj upravi.



Li-ion

Ne bacajte akumulatore u kućni otpad!

Neispravni ili istrošeni akumulatori moraju da se recikliraju u skladu sa direktivom 2006/66/EC. Vratite baterijski paket i/ili uređaj preko ponuđenih sabirnih centara.

NAPOMENA

- ▶ Ugrađeni akumulator ovog uređaja ne može da se ukloni u svrhu odlaganja.
- ▶ Samo stručno osoblje sme da ukloni ugrađeni litijum-jonski akumulator. Da bi se akumulator uklonio iz kućišta, akumulator mora da bude prazan i zavrtnji na kućištu moraju da budu odvrnuti. Priključci na akumulatoru moraju da budu pojedinačno zaredom odvojeni i izolovani.

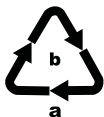

Odložite ambalažu na ekološki prihvatljiv način. Obratite pažnju na oznaku na različitim ambalažnim materijalima i, ako je potrebno, odvojite ambalažne materijale zasebno. Ambalažni materijali su označeni skraćenicama (a) i ciframa (b) sa sledećim značenjem: 1-7: Plasti-ka, 20-22: Hartija i karton, 80-98: Kompozitni materijali.



○ mogućnostima za odlaganje dotrajalih proizvoda saznacete u Vašoj opštinskoj ili gradskoj upravi.

GARANCIJA I GARANTNI LIST

Poštovani,

Ovim putem Vas upoznajemo sa Vašim pravima i obavezama koje proističu iz Zakona o zaštiti potrošača, a u pogledu ostvarivanja prava iz garancije.

Ova garancija ni na koji način ne utiče, niti isključuje prava koja kupac ima u skladu sa važećim Zakonom o zaštiti potrošača po osnovu zakonske odgovornosti prodavca za nesaobraznost robe ugovoru koja traje 2 godine od dana kada je roba predata kupcu.

Davalac garancije ovom izjavom preuzima obavezu da kupcima svojih aparata, a pod uslovima definisanim u ovoj izjavi, obezbedi:

- besplatno otklanjanje kvarova u garantnom roku, koji bi nastali kod uobičajene upotrebe ili zbog grešaka u proizvodnji i materijalu, ili
- zamenu aparata, u garantnom roku predviđenim ovom garancijskom izjavom, u slučaju da opravka nije moguća, ili
- ako otklanjanje kvara nije moguće, kupac ima pravo da zahteva od prodavca povrat novca.

Ukupan rok garancije je 3 godina.

Garantni rok počinje da važi od datuma kupovine proizvoda, odnosno od prijema istog od strane kupca, a što se dokazuje fiskalnim računom.

Garancija važi na teritoriji Republike Srbije.

Kupac može da izjavi reklamaciju usmeno u nekom od prodajnih objekata Lidl Srbija KD, odnosno telefonom, pisanim putem ili elektronskim putem na kontakte kompanije Lidl Srbija KD, uz dostavu fiskalnog računa na uvid.

U cilju ispravnog funkcionisanja proizvod se koristi u skladu sa njegovom namenom i Uputstvom za upotrebu.

Na zahtev kupca, koji je izjavljen u garantnom roku, prodavac će izvršiti otklanjanje kvarova i nedostataka na proizvodu u roku predviđenim Zakonom.

Garantni uslovi

Pre obraćanja prodavcu za tehničku pomoć, potrebno je proveriti ispravnost instalacije i ostalih potrebnih uslova naznačenih u Uputstvu za upotrebu.

Kupac je dužan da prodavcu preda sve pripadajuće delove proizvoda koje je preuzeo u trenutku kupovine.

Popravke u roku garancije

Garancija važi počev od dana kada je roba predana kupcu, a na osnovu fiskalnog odsečka. U istom periodu davalac garancije, odnosno prodavac je u obavezi da otkloni sve tehničke kvarove bez naknade, u zakonskom roku.

Garancija ne važi u sledećim slučajevima

1. Ukoliko prodavcu uz aparat nije priložen fiskalni račun sa datumom prodaje.
2. Ukoliko je kvar prouzrokovan udarom groma, strujnim udarom ili sličnim delovanjem spoljne sile na sam uređaj (požar, poplava, naponski udar...).
3. Ukoliko su nastali kvarovi i oštećenja na uređaju posledica delovanja spoljnih uticaja, kao što su: velika vlaga, previsoka i suviše niska temperatura (pucanje cevi usled smrzavanja, oštećenja gumenih delova, rđanje, itd.)
4. Ukoliko proizvod nije korišćen u skladu sa Uputstvom za upotrebu.
5. Ukoliko je proizvod pokušalo da popravi treće neovlašćeno lice.
6. Ukoliko proizvod nije korišćen u skladu sa namenom.
7. Ukoliko je čišćenje i održavanje uređaja urađeno protivno Uputstvu za upotrebu.
8. Ukoliko je proizvod korišćen u profesionalne svrhe.

Garantni rok ne važi kod

- normalnog trošenja kapaciteta akumulatora
- komercijalne upotrebe proizvoda
- oštećenja ili izmena proizvoda od strane kupca
- nepoštovanja propisa u pogledu bezbednosti i održavanja, grešaka u rukovanju
- šteta usled elementarnih nepogoda

Naziv proizvoda	Aku odvijač sa podesivim obrtnim momentom
Model	PASD 4 A1
IAN/Serijski broj	320273_1910
Proizvođač	KOMPERNASS HANDELS GMBH, BURGSTRASSE 21, 44867 BOCHUM, NEMAČKA www.kompernass.com
Ovlašćeni serviser	ICOM COMMUNICATIONS doo, Dragoslava Srejovića 39b, 21203 Veternik, Republika Srbija, tel. 0800-300-180, e-mail: kompernass@lidl.rs
Datum predaje robe potrošaču	datum sa fiskalnog računa
Uvozi i stavlja u promet	Lidl Srbija KD, Prva južna radna 3, 22330 Nova Pazova, Republika Srbija, tel. 0800-300-199, e-mail: kontakt@lidl.rs

NAPOMENA

- ▶ Za alate Parkside i Florabest pošaljite isključivo neispravan artikal, bez pribora (npr. kofera, alata za montažu itd).

⚠ UPOZORENJE!

- ▶ Dajte Vaše uređaje na popravku servisu ili kvalifikovanom električaru, i to samo sa originalnim rezervnim delovima. Na taj način bezbednost uređaja ostaje nepromenjena.

Prevod originalne Izjave o usklađenosti

Mi, preduzeće KOMPERNASS HANDELS GMBH, lice odgovorno za dokumentaciju: g. Semi Uguzlu, BURGSTR. 21, 44867 BOHUM, NEMAČKA, ovim izjavljujemo da je ovaj proizvod u skladu sa sledećim standardima, normativnim dokumentima i EZ direktivama:

Direktiva za mašine
(2006/42/EC)

EZ direktiva za električne uređaje niskog napona
(2014/35/EU, samo punjač)

Elektromagnetna kompatibilnost
(2014/30/EU)

RoHS direktiva
(2011/65/EU)*

* Isključivu odgovornost za izdavanje ove Izjave o usklađenosti snosi proizvođač. Gore opisan predmet Izjave ispunjava propise Direktive 2011/65/EU Evropskog parlamenta i saveta od 8. juna 2011. za ograničenje upotrebe određenih opasnih materija u električnim i elektronskim uređajima.

Primenjeni harmonizovani standardi

EN 62841-1:2015

EN 62841-2-2:2014

EN IEC 60900:2018

EN ISO 12100:2010

EN 60335-1:2012/A13:2017

EN 60335-2-29:2004/A2:2010

EN 62233:2008

EN 55014-1:2017

EN 55014-2:2015

EN 61000-3-2:2014

EN 61000-3-3:2013

EN 50581:2012

Tip/naziv uređaja

Aku odvijač sa podesivim obrtnim momentom PASD 4 A1

Godina proizvodnje: 12–2019.**Serijski broj: 320723_1910**

Bohum, 16.01.2020.



Semi Uguzlu

- Menadžer kvaliteta -

Zadržavamo pravo na tehničke izmene u svrhu daljeg razvoja proizvoda.

Cuprins

Introducere27

Utilizarea conform destinației	27
Indicații privind marca	28
Dotare	28
Furnitura	29
Date tehnice	29

Indicații generale de siguranță pentru sculele electrice31

1. Siguranța zonei de lucru	31
2. Siguranța electrică	32
3. Siguranța persoanelor	33
4. Utilizarea și manevrarea sculei electrice	34
5. Utilizarea și manevrarea sculei cu acumulator	36
6. Service	37
Indicații de siguranță pentru mașina de înșurubat	37
Indicații de siguranță pentru încărcătoare	38

Înainte de punerea în funcțiune39

încărcarea acumulatorului aparatului	39
Introducerea bișilor	40

Punerea în funcțiune41

Pornirea/oprirea mașinii de înșurubat cu acumulator	41
Dispozitiv de preselecție a cuplului	41

Întreținerea, depozitarea și curățarea	42
Eliminarea	43
Garanția Kompernass Handels GmbH	45
Service	48
Importator	48
Declarația de conformitate originală	49

ȘURUBELNIȚĂ CU ACUMULATOR, CU PRESELECȚIA CUPLULUI PASD 4A1

Introducere

Vă felicităm pentru cumpărarea noului dvs. aparat. Ați decis să alegeți un produs de calitate superioară. Instrucțiunile de utilizare fac parte integrantă din acest produs. Acestea cuprind informații importante privind siguranța, utilizarea și eliminarea. Înainte de utilizarea produsului, familiarizați-vă cu toate indicațiile privind utilizarea și siguranța. Utilizați produsul numai în modul descris și numai în domeniile de utilizare menționate. În cazul transmiterii produsului unei alte persoane, predați-i toate documentele aferente acestuia.

Utilizarea conform destinației

Șurubelniță cu acumulator

Acest aparat cu suport electric cu șurub este destinat strângerii și slăbirii șuruburilor din lemn, metal și materiale similare.

Acest aparat, precum și accesoriile sale, nu este prevăzut pentru lucrări la piese sau sisteme sub tensiune. Lucrările la sistemele electrice sunt permise doar specialiștilor calificați în conformitate cu normele de siguranță, în stare fără tensiune.

Utilizați aparatul numai în modul descris și numai în domeniile de utilizare menționate.

Este **interzisă** utilizarea aparatului în scopuri comerciale/industriale. Orice altă utilizare sau modificare a aparatului este considerată a fi neconformă și atrage pericole considerabile de accidentare. Producătorul nu își asumă răspunderea pentru prejudiciile rezultate în urma unei utilizări care contravine destinației.

Biți izolați

Accesoriiile includ biți izolați electric, care pot fi folosiți doar cu această șurubelniță.

Biții izolați trebuie controlați vizual de către utilizator înainte de fiecare utilizare.

Indicații privind marca

USB® este o marcă înregistrată a USB Implementers Forum, Inc.

Toate celelalte denumiri și produse pot reprezenta marca sau marca înregistrată a proprietarilor respectivi.

Dotare

- 1 Lămpi cu led
- 2 Dispozitiv de preselecție a cuplului
- 3 Comutator al direcției de rotație dreapta ▲
- 4 Comutator al direcției de rotație stânga ▼
- 5 Indicator pentru starea de încărcare a acumulatorului
- 6 Mufă de încărcare
- 7 Indicator al dispozitivului de preselecție a cuplului
- 8 Portsculă
- 9 Biți izolați
- 10 Încărcător
- 11 Fișă USB a cablului de încărcare
- 12 Fișă USB-C a cablului de încărcare

Furnitura

- 1 Șurubelniță cu acumulator, cu preselecția cuplului
- 6 Biți izolați pentru mașina de înșurubat
(SL 0,6 x 3,5/SL 0,8 x 4,0/PH1/PH2/PZ1/PZ2)
- 1 cablu de încărcare
- 1 încărcător
- 1 geantă de transport
- 1 exemplar instrucțiuni de utilizare

Date tehnice

Șurubelniță cu acumulator PASD 4 A1

Tensiune nominală	4 V --- (curent continuu)
Acumulator (integrat)	 (1 celulă)
Capacitate acumulator	1500 mAh
Turație nominală la mers în gol	n_0 215 min^{-1}
Tip de protecție	IP 4X, Protecție împotriva pătrunderii corpurilor străine $\text{Ø} > 1$ mm. Păstrați uneltele și firele la distanță
Cuplul maxim	0,4 Nm (operarea electr.) 8 Nm (Funcționare manuală)
Portsculă	7,35 mm

Încărcător PASD 4 A1-1

INTRARE/Input

Tensiune nominală	100–240 V \sim (curent alternativ), 50/60 Hz
Curent nominal	0,4 A

IEȘIRE/Output

Tensiune nominală	5,0 V --- (curent continuu)
Curent nominal	1,7 A
Durată de încărcare	cca 1 oră
Clasa de protecție	II/  (izolare dublă)

Informații privind zgomotele și vibrațiile

Valoarea măsurată pentru zgomot a fost calculată conform EN 62841. Nivelul de zgomot evaluat A al sculei electrice este în mod tipic de:

Nivelul presiunii acustice $L_{pA} = 67,8 \text{ dB (A)}$

Nivelul puterii acustice $L_{WA} = 78,8 \text{ dB (A)}$

Incertitudine K $K_{pA/WA} = 3 \text{ dB}$

Valorile vibrațiilor (suma vectorială a trei direcții) determinate conform EN 62841:

Șuruburi

Valoarea vibrațiilor emise $a_h = 0,79 \text{ m/s}^2$

Incertitudine $K = 1,5 \text{ m/s}^2$

INDICAȚIE

- ▶ Valorile totale ale vibrațiilor și valorile de emisie a zgomotului indicate au fost măsurate conform unei proceduri de verificare standardizate și pot fi utilizate pentru compararea sculelor electrice.
- ▶ Valorile totale ale vibrațiilor și valorile de emisie a zgomotului indicate pot fi utilizate și pentru o evaluare preliminară a expunerii.

AVERTIZARE!

- ▶ Emisiile de vibrație și zgomot pot varia în timpul utilizării efective a sculei electrice față de valorile indicate, în funcție de modul în care scula electrică este utilizată, în special în funcție de tipul piesei de prelucrat.

⚠️ AVERTIZARE!

- ▶ Încercați să mențineți expunerea la un nivel cât mai redus. Măsurile exemplificative pentru reducerea expunerii la vibrații sunt purtarea mănușilor în timpul utilizării sculei și limitarea timpului de lucru. În acest scop, trebuie luate în considerare toate părțile ciclului de funcționare (de exemplu perioadele în care scula electrică a fost oprită și perioadele în care, deși a fost pornită, a funcționat fără sarcină).



Indicații generale de siguranță pentru sculele electrice

**⚠️ AVERTIZARE!**

- ▶ Citiți toate indicațiile de siguranță, instrucțiunile, imaginile și datele tehnice cu care este prevăzută această sculă electrică. Nerespectarea următoarelor instrucțiuni poate cauza electrocutare, incendiu și/sau răniri grave.

Păstrați toate indicațiile de siguranță și instrucțiunile pentru consultarea ulterioară.

Noțiunea de „sculă electrică” utilizată în indicațiile de siguranță se referă la sculele electrice alimentate de la rețea (cu cablu de alimentare) și la sculele electrice cu acumulatori (fără cablu de alimentare).

1. Siguranța zonei de lucru

- a) Păstrați zona de lucru curată și bine iluminată. Dezordinea și zonele de lucru iluminate necorespunzător pot duce la accidente.

- b) Nu lucrați cu scula electrică în medii cu potențial exploziv în care se găsesc lichide, gaze sau pulberi inflamabile. Sculele electrice produc scânteii care pot aprinde pulberea sau vaporii.
- c) În timpul utilizării sculei electrice țineți la distanță copiii și alte persoane. Dacă sunteți distras, puteți pierde controlul asupra sculei electrice.

2. Siguranța electrică

- a) Ștecărul sculei electrice trebuie să se potrivească în priză. Ștecărul nu trebuie modificat în niciun fel. Nu folosiți adaptoare împreună cu scule electrice protejate prin împământare. Ștecărele nemodificate și prizele adecvate reduc riscul de electrocutare.
- b) Evitați contactul corporal cu suprafețele împământate cum sunt cele ale conductelor, caloriferelor, aragazelor și frigiderelor. În cazul în care corpul dvs. este legat la pământ, există un risc de electrocutare crescut.
- c) Nu expuneți sculele electrice la ploaie sau umezeală. Pătrunderea apei într-o sculă electrică crește riscul de electrocutare.
- d) Nu utilizați cablul de conexiune într-un alt scop decât cel destinat, de exemplu, pentru a transporta sau pentru a agăța scula electrică sau pentru a scoate ștecărul din priză. Feriți cablul de conexiune de temperaturi ridicate, ulei, muchii ascuțite sau de componente aflate în mișcare. Cablurile de conexiune deteriorate sau încurcate cresc riscul de electrocutare.

- e) Atunci când lucrați cu o sculă electrică în aer liber, utilizați numai cabluri prelungitoare care sunt adecvate și pentru uzul în exterior. Utilizarea unui cablu prelungitor adecvat pentru uzul în exterior reduce riscul de electrocutare.
- f) Dacă utilizarea sculei electrice într-un mediu umed este inevitabilă, utilizați un întrerupător de protecție contra curenților vagabonzi. Utilizarea unui întrerupător de protecție contra curenților vagabonzi reduce riscul de electrocutare.

3. Siguranța persoanelor

- a) Fiți mereu precaut, fiți atent la ceea ce faceți și acționați în mod rațional atunci când lucrați cu o sculă electrică. Nu utilizați sculele electrice dacă sunteți obosit sau dacă vă aflați sub influența drogurilor, alcoolului sau a medicamentelor. Un moment de neatenție în timpul utilizării sculei electrice poate duce la răni grave.
- b) Purtați echipament individual de protecție și întotdeauna ochelari de protecție. Purtarea echipamentului individual de protecție precum mască antipraf, încălțăminte de protecție antiderapantă, cască de protecție sau echipament de protecție a auzului, în funcție de tipul și utilizarea sculei electrice, reduce riscul de rănire.
- c) Evitați punerea în funcțiune neintenționată. Asigurați-vă că scula electrică este oprită înainte de a o conecta la alimentarea cu curent și/sau la acumulator, de a o lua în mână sau de a o transporta. Transportul sculei electrice cu degetul pe comutator sau conectarea sculei electrice deja pornite la alimentarea cu curent poate provoca accidentări.
- d) Îndepărtați sculele de reglare sau cheile înainte de a porni scula electrică. O sculă sau o cheie care se află într-o piesă rotativă a sculei electrice poate provoca răni.

- e) **Evitați pozițiile anormale ale corpului. Asigurați o poziție fixă și păstrați-vă echilibrul în orice moment.** Astfel puteți controla mai bine scula electrică în situații neașteptate.
- f) **Purtați îmbrăcăminte adecvată. Nu purtați îmbrăcăminte largă sau bijuterii. Țineți părul și îmbrăcăminte departe de componentele mobile.** Îmbrăcăminte largă, bijuteriile sau părul lung pot fi apucate de componentele mobile.
- g) **Dacă pot fi montate dispozitive de aspirare și de captare a prafului, acestea trebuie conectate și utilizate corect.** Utilizarea unui dispozitiv de aspirare a prafului poate reduce expunerea la pericole provocate de praf.
- h) **Nu considerați că vă aflați în siguranță și nu neglijați regulile de siguranță pentru sculele electrice, chiar dacă sunteți deja familiarizat cu scula electrică după multiple utilizări.** Acționarea cu neatenție poate provoca într-o fracțiune de secundă răniri grave.

4. Utilizarea și manevrarea sculei electrice

- a) **Nu suprasolicitați scula electrică. Utilizați pentru lucrarea dvs. scula electrică destinată respectivei lucrări.** Cu scula electrică adecvată lucrați mai bine și mai sigur în domeniul de putere specificat.
- b) **Nu utilizați nicio sculă electrică al cărei comutator este defect.** O sculă electrică a cărei pornire sau oprire nu mai este posibilă, este periculoasă și trebuie reparată.
- c) **Scoateți ștecărul din priză și/sau îndepărtați acumulatorul detașabil înainte de a efectua reglaje la aparat, de a schimba piesele capului atașabil sau de a pune scula electrică departe.** Această măsură de precauție împiedică pornirea neintenționată a sculei electrice.

- d) **Nu păstrați sculele electrice neutilizate la îndemâna copiilor.** Nu permiteți ca scula electrică să fie utilizată de persoane care nu sunt familiarizate cu aceasta sau care nu au citit aceste instrucțiuni. Sculele electrice sunt periculoase dacă sunt utilizate de persoane fără experiență.
- e) **Îngrijiți cu atenție sculele electrice și capetele atașabile.** Verificați dacă componentele mobile funcționează ireproșabil și dacă nu se blochează, dacă există componente rupte sau deteriorate în așa fel încât să fie afectată funcționarea sculei electrice. Înainte de utilizarea sculei electrice, solicitați repararea componentelor deteriorate. Multe dintre accidente sunt provocate de întreținerea necorespunzătoare a sculelor electrice.
- f) **Mențineți sculele de tăiere ascuțite și curate.** Sculele de tăiere îngrijite cu atenție, cu muchii de tăiere ascuțite se blochează mai rar și sunt mai ușor de controlat.
- g) **Utilizați sculele electrice, capetele atașabile etc. conform acestor instrucțiuni.** În același timp, aveți în vedere condițiile de lucru și activitatea pe care trebuie să o executați. Utilizarea sculelor electrice pentru alte aplicații decât cele prevăzute poate duce la situații periculoase.
- h) **Mențineți mânerul și suprafețele de prindere uscate, curate și lipsite de ulei și grăsimi.** Mânerul și suprafețele de prindere alunecoase nu permit operarea și controlul sigur al sculei electrice în situații neprevăzute.

5. Utilizarea și manevrarea sculei cu acumulator

- a) **Încărcați acumulatorii numai cu încărcătoare recomandate de producător.** Un încărcător destinat unui anumit tip de acumulatori prezintă pericol de incendiu dacă este utilizat cu alți acumulatori.
- b) **Utilizați în sculele electrice numai acumulatorii prevăzuți în acest sens.** Utilizarea altor acumulatori poate provoca răniri și pericol de incendiu.
- c) **Acumulatorul neutilizat nu trebuie să intre în contact cu agrafe de birou, monede, chei, cuie, șuruburi sau alte obiecte metalice mici care ar putea provoca o șuntare a contactelor.** Un scurtcircuit între contactele acumulatorului poate provoca arsuri sau un incendiu.
- d) **În cazul unei utilizări necorespunzătoare, din acumulator poate ieși lichid.** Evitați contactul cu lichidul. În cazul unui contact accidental, spălați cu apă. Dacă lichidul intră în contact cu ochii, consultați suplimentar un medic. Lichidul scurs din acumulator poate provoca iritații la nivelul pielii sau arsuri.
- e) **Nu folosiți un acumulator deteriorat sau modificat.** Acumulatorii deteriorați sau modificați se pot comporta într-un mod imprevizibil și pot provoca incendiu, explozie sau pericol de rănire.
- f) **Nu expuneți acumulatorul la foc sau la temperaturi prea ridicate.** Focul sau temperaturile de peste 130 °C (265 °F) pot cauza o explozie.
- g) **Respectați toate indicațiile privind încărcarea și nu încărcați niciodată acumulatorul sau scula cu acumulator în afara domeniului de temperaturi indicat în instrucțiunile de utilizare.** Încărcarea greșită sau încărcarea în afara domeniului de temperaturi admis poate distruge acumulatorul și poate crește pericolul de incendiu.



PRECAUȚIE! PERICOL DE EXPLOZIE!

Nu încărcați niciodată bateriile care nu sunt reîncărcabile.



Protejați acumulatorul împotriva căldurii, de exemplu, inclusiv față de radiația solară îndelungată, foc, apă și umezeală.



Pericol de explozie.



6. Service

- Dispuneți repararea sculei electrice pe care o dețineți numai de către personal calificat și numai cu piese de schimb originale. Astfel se asigură menținerea siguranței sculei electrice.
- Nu realizați niciodată lucrări de întreținere la acumulatorii deteriorați. Orice fel de lucrări de întreținere la acumulatori trebuie efectuate numai de către producător sau centre de service autorizate.

Indicații de siguranță pentru mașina de înșurubat



AVERTIZARE!

- Țineți scula electrică de suprafețele de prindere izolate atunci când executați lucrări la care scula electrică poate întâlni cabluri electrice ascunse. Contactul șurubului cu un cablu conducător de tensiune poate pune sub tensiune și piesele metalice ale aparatului și poate provoca electrocutarea.

Indicații de siguranță pentru încărcătoare

- Acest aparat poate fi utilizat de copii începând cu vârsta de 8 ani, cât și de persoane cu abilități fizice, senzoriale sau mentale reduse sau fără experiență și fără cunoștințe necesare, dacă sunt supravegheați sau dacă au fost instruiți cu privire la utilizarea în siguranță a acestui aparat și au înțeles pericolele cu privire la acesta. Copiilor le este interzis să se joace cu aparatul. Curățarea și acțiunile de întreținere destinate utilizatorului nu se vor efectua de către copii fără supraveghere.



Încărcătorul este destinat exclusiv utilizării în interior.

- În cazul în care cablul de conectare trebuie înlocuit, acesta trebuie să fie realizat de producător sau de reprezentantul acestuia pentru a evita pericolele de siguranță.

AVERTIZARE! Pentru încărcarea acumulatorului acestui aparat utilizați numai încărcătorul  livrat.

Înainte de punerea în funcțiune

încărcarea acumulatorului aparatului

INDICAȚIE

- ▶ Acumulatorul se livrează parțial încărcat. Înainte de punerea în funcțiune, încărcați acumulatorul, în mod ideal, cca 1 oră. În acest mod este garantată performanța deplină a acumulatorului. Puteți încărca acumulatorul litiu-ion oricând, fără a-i reduce durata de viață. Întreruperea procesului de încărcare nu deteriorează acumulatorul.
- ▶ Dacă indicatorul pentru starea de încărcare a acumulatorului **5** luminează roșu în timpul funcționării, atunci acumulatorul are sub 30 % din capacitate și trebuie încărcat.
- ▶ Nu încărcați scula cu acumulator atunci când temperatura ambiantă se află sub 10 °C sau peste 40 °C. În cazul depozitării îndelungate a unui acumulator litiu-ion, este necesară verificarea periodică a stării de încărcare a acestuia. Starea optimă de încărcare se află în intervalul cuprins între 50 % și 80 %. Climatul de utilizare și depozitare trebuie să fie uscat și rece, cu o temperatură ambiantă între 0 °C și 50 °C.

Pornirea procesului de încărcare

- ◆ Conectați fișa USB-C a cablului de încărcare **12** la mufa de încărcare **6**.
- ◆ Conectați fișa USB a cablului de încărcare **11** la încărcător **10**.
- ◆ Conectați încărcătorul **10** la o priză corespunzătoare.

Acumulatorul este încărcat atunci când indicatorul pentru starea de încărcare a acumulatorului **5** trece de la roșu la verde.

Terminarea procesului de încărcare

- ◆ Deconectați încărcătorul ⑩ de la sursa de curent.
- ◆ Deconectați fișa micro-USB a cablului de încărcare ⑫ de la mufa de încărcare ⑥.

Introducerea biților

AVERTIZARE!

- ▶ Biții izolați ⑨ trebuie controlați vizual de către utilizator înainte de fiecare utilizare. Izolarea este printre altele verificată dacă există daune.
- ▶ În cazul în care există îndoieli cu privire la siguranța biților izolați, ar trebui să fie tăiați sau examinați de către un expert.
- ▶  Doar biții izolați furnizați sunt adecvați pentru funcționarea sub tensiune de 1000 V. Numai aceste biți izolați și șurubelnița fără fir PASD 4 A1 în combinație cu un electrician calificat pot fi utilizate pe componente sub tensiune!
- ▶ Nu folosiți nicidecum alți biți care nu sunt aprobați pentru a lucra pe componente sub tensiune! Acest lucru duce la următoarele pericole:
 - Pericol de electrocutare pentru utilizator;
 - Risc de expunere la tensiune externă care afectează bateria încorporată (incendiu, explozie);
 - Risc de expunere la tensiune externă și propagare potențială (tensiune) la mufa de încărcare ⑥ și, dacă este necesar, continuarea propagării potențiale prin cablul USB conectat la alte surse;
 - Biții izolați nu trebuie folosiți cu alte piese de acționare manuală (de exemplu, mână, clichet, etc.).

Introducerea

- ◆ Introduceți un bit izolat 9 în portsculă 8.

Îndepărtarea

- ◆ Scoateți bitul izolat 9 din portsculă 8.

Punerea în funcțiune

Pornirea/oprirea mașinii de înșurubat cu acumulator

Pornirea

- ◆ Pentru punerea în funcțiune a aparatului apăsați comutatorul direcției de rotire dreapta ▲ 3 sau comutatorul direcției de rotire stânga ▼ 4 și țineți-l apăsat. Lămpile cu led 1 luminează.

Oprire

- ◆ Pentru oprirea aparatului eliberați comutatorul direcției de rotire dreapta ▲ 3 sau comutatorul direcției de rotire stânga ▼ 4. Lămpile cu led 1 se sting.

Dispozitiv de preselecție a cuplului

Prin intermediul dispozitivului de preselecție a cuplului 2 se poate regla forța de rotație pe indicatorul dispozitivului de preselecție a cuplului 7.

- ◆ Selectați o treaptă inferioară pentru șuruburi mici sau materiale moi.
- ◆ Selectați o treaptă superioară pentru șuruburi mari, materiale dure sau scoaterea șuruburilor.

Întreținerea, depozitarea și curățarea



AVERTIZARE! PERICOL DE ELECTROCUTARE!

Înainte lucrărilor de curățare scoateți încărcătorul ⑩ din priză.

⚠ AVERTIZARE!

- ▶ Biții izolați ⑨ trebuie depozitați cu atenție pentru a reduce riscul de deteriorare a izolației din cauza depozitării sau a transportului. Biții izolați ⑨ ar trebui să fie în general depozitați separat de alte unelte pentru a evita deteriorarea mecanică sau confundarea. În plus, biții izolați ⑨ trebuie protejați împotriva căldurii excesive (de exemplu, conducte de încălzire sau conducte de abur) și împotriva radiațiilor UV.
- ▶ Se recomandă un control vizual anual de către o persoană instruită în mod corespunzător pentru a determina potrivirea biților izolați ⑨ pentru o utilizare ulterioară.

Aparatul nu necesită întreținere.

- Aparatul trebuie să fie permanent curat, uscat și să nu prezinte urme de ulei sau lubrifianți.
- Trebuie evitată pătrunderea lichidelor în interiorul aparatelor.
- Pentru curățarea carcasei, utilizați o lavetă uscată. Nu utilizați niciodată benzină, solvenți sau agenți de curățare care atacă materialul plastic.
- Demontați accesoriile atașabile înainte lucrărilor de curățare. Curățați-le cu o lavetă uscată.
- Depozitați aparatul și accesoriile întotdeauna într-un loc curat, uscat și lipsit de praf.

AVERTIZARE!

- Demontați accesoriile atașabile înaintea lucrărilor de curățare. Curățați-le cu o lavetă uscată.
- Depozitați aparatul și accesoriile întotdeauna într-un loc curat, uscat și lipsit de praf.

Eliminarea



Ambalajul este format din materiale ecologice pe care le puteți elimina la centrele locale de eliminare a deșeurilor.



Nu aruncați sculele electrice în gunoiul menajer!

Conform Directivei 2012/19/EU privind deșeurile de echipamente electrice și electronice și legislației de transpunere în dreptul național, sculele electrice uzate trebuie colectate separat și eliminate la un punct de reciclare ecologic.

Informații despre posibilitățile de eliminare a aparatului scos din uz pot fi obținute de la administrația locală.



Li-ion

Nu aruncați acumulatorii în gunoiul menajer!

Acumulatorii defecți sau consumați trebuie reciclați conform dispozițiilor Directivei 2006/66/EC. Predați setul de acumulatori și/sau aparatul la unul dintre centrele de colectare existente.

INDICAȚIE

- ▶ Acumulatorul integrat în acest aparat nu poate fi scos pentru a fi eliminat.
- ▶ Acumulatorul litiu-ion integrat va fi scos din aparat numai de către personal specializat. Pentru a scoate acumulatorul din carcasă, acesta trebuie să fie descărcat, iar șuruburile de pe carcasă trebuie deșurubate. Conexiunile de pe acumulator trebuie decuplate individual și pe rând și trebuie izolate.

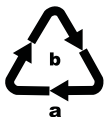

Eliminați ambalajul în mod ecologic. Respectați marcajul de pe diferitele materiale de ambalare și separați-le dacă este cazul. Materialele de ambalare sunt marcate cu abrevieri (a) și cifre (b) cu următoarea semnificație:

1-7: materiale plastice, 20-22: hârtie și carton, 80-98: materiale compozite.



Informații despre posibilitățile de eliminare a produsului scos din uz pot fi obținute de la administrația locală.

Garanția Kompernass Handels GmbH

Stimate client,

Pentru acest aparat se acordă o garanție de 3 ani de la data cumpărării. În cazul în care produsul prezintă defecte, beneficiați de drepturi legale față de vânzătorul produsului. Aceste drepturi legale nu sunt limitate prin garanția noastră prezentată în cele ce urmează.

Condiții de garanție

Perioada de garanție începe de la data cumpărării. Păstrați cu grijă bonul fiscal. Acesta este necesar pentru a dovedi cumpărarea.

Dacă în decurs de trei ani de la data cumpărării acestui produs apare un defect de material sau de fabricație, produsul va fi reparat, înlocuit de către noi în mod gratuit sau vi se va restitui prețul de cumpărare, la alegerea noastră. Garanția presupune ca în timpul perioadei de trei ani să se prezinte aparatul defect și dovada cumpărării (bonul fiscal), precum și o scurtă descriere în scris, în care să se specifice în ce constă defecțiunea și când a survenit aceasta.

Dacă defectul este acoperit de garanția noastră, veți primi înapoi produsul reparat sau unul nou. Odată cu reparația sau înlocuirea produsului nu începe o nouă perioadă de garanție.

Perioada de garanție și pretențiile legale privind defectele

Perioada de garanție nu este prelungită după efectuarea reparațiilor realizate în perioada de garanție. Acest lucru este valabil și pentru piesele înlocuite și reparate. Eventualele deteriorări și deficiențe prezente deja la cumpărare trebuie semnalate imediat după dezambalarea produsului. Reparațiile necesare după expirarea perioadei de garanție se efectuează contra cost.

Domeniul de aplicare a garanției

Aparatul a fost produs cu grijă, în conformitate cu orientările stricte privind calitatea și verificat cu rigurozitate înaintea livrării.

Garanția se acordă în caz de defecte de material sau de fabricație. Această garanție nu se extinde asupra componentelor produsului care sunt expuse uzurii normale și care, prin urmare, pot fi considerate piese de uzură sau asupra deteriorărilor apărute la componentele fragile, de exemplu comutatoare sau componente realizate din sticlă.

Această garanție se pierde în cazul în care produsul a fost deteriorat, a fost utilizat sau întreținut în mod necorespunzător. Pentru utilizarea corespunzătoare a produsului trebuie respectate cu strictețe toate indicațiile prezentate în instrucțiunile de utilizare. Trebuie evitate în mod obligatoriu utilizările și acțiunile nerecomandate sau care fac obiectul unor avertizări în cadrul instrucțiunilor de utilizare.

Aparatul este destinat numai uzului privat și nu utilizărilor comerciale. În cazul manevrării abuzive sau necorespunzătoare, al uzului de forță și al intervențiilor care nu au fost realizate de către filiala noastră autorizată de service, garanția își pierde valabilitatea.

Perioada de garanție nu este valabilă pentru

- uzura normală a capacității acumulatorului
- utilizarea comercială a produsului
- deteriorarea sau modificarea produsului de către client
- nerespectarea instrucțiunilor de siguranță și de întreținere, erori de utilizare
- daune cauzate de dezastre naturale

Procedura de acordare a garanției

Pentru a se asigura prelucrarea rapidă a solicitării dvs., urmați instrucțiunile de mai jos:

- Pentru toate solicitările păstrați la îndemână bonul fiscal și numărul articolului (de exemplu IAN 12345) ca dovadă a cumpărării.
- Numărul articolului poate fi consultat pe plăcuța cu date tehnice de pe produs, pe o gravură de pe produs, pe coperta instrucțiunilor de utilizare (în partea stângă, jos) sau pe autocolantul de pe partea din spate sau de jos a produsului.
- În cazul în care apar defecte funcționale sau alte defecțiuni, contactați mai întâi **telefonic** sau **prin e-mail** departamentul de service menționat în continuare.
- Apoi puteți expedia produsul înregistrat ca fiind defect la adresa de service care v-a fost comunicată, fără a plăti taxe poștale, anexând dovada cumpărării (bonul fiscal) și indicând în ce constă defectul și când a apărut acesta.



Acest manual, precum și multe alte manuale, videoclipuri cu produsele și software-uri de instalare pot fi descărcate de pe www.lidl-service.com.

Cu ajutorul acestui cod QR puteți accesa direct pagina Lidl de service (www.lidl-service.com) și puteți deschide instrucțiunile de utilizare prin introducerea numărului de articol (IAN) 123456.

INDICAȚIE

- ▶ În cazul sculelor Parkside și Florabest trimiteți numai articolul defect, fără accesorii (de exemplu geantă de depozitare, scule de montaj etc.).

Service

AVERTIZARE!

- ▶ Dispuneți efectuarea lucrărilor de reparație a aparatelor numai la centrele de service sau de către electricieni calificați și numai cu piese de schimb originale. Astfel se asigură menținerea siguranței aparatului.

RO Service România

Tel.: 0800896637

E-Mail: kompernass@lidl.ro

IAN 320723_1910

Importator

Vă rugăm să aveți în vedere faptul că următoarea adresă nu reprezintă o adresă pentru service. Contactați mai întâi centrul de service indicat.

KOMPERNASS HANDELS GMBH

BURGSTRASSE 21

44867 BOCHUM

GERMANIA

www.kompernass.com

Declarația de conformitate originală

Subscrisa, KOMPERNASS HANDELS GMBH, responsabil cu documentația: domnul Semi Uguzlu, BURGSTR. 21, 44867 BOCHUM, GERMANIA, declară prin prezenta că acest produs corespunde următoarelor norme, documente normative și directive CE:

Directiva privind echipamentele tehnice
(2006/42/EC)

Directiva privind echipamentele tehnice de joasă tensiune
(2014/35/EU, doar încărcător)

Directiva privind compatibilitatea electromagnetică
(2014/30/EU)

Directiva privind restricțiile de utilizare a anumitor substanțe periculoase în echipamentele electrice și electronice (RoHS)
(2011/65/EU)*

* Responsabilitatea privind redactarea prezentei declarații de conformitate revine exclusiv producătorului. Obiectul declarației descris anterior corespunde prevederilor Directivei 2011/65/EU a Parlamentului European și a Consiliului din 8 iunie 2011 privind restricțiile de utilizare a anumitor substanțe periculoase în echipamentele electrice și electronice.

Norme armonizate aplicate

EN 62841-1:2015

EN 62841-2-2:2014

EN IEC 60900:2018

EN ISO 12100:2010

EN 60335-1:2012/A13:2017

EN 60335-2-29:2004/A2:2010

EN 62233:2008

EN 55014-1:2017

EN 55014-2:2015

EN 61000-3-2:2014

EN 61000-3-3:2013

EN 50581:2012

Tip/denumire aparat

Șurubelniță cu acumulator, cu preselecția cuplului PASD 4 A1

Anul de fabricație: 12-2019**Număr de serie: 320723_1910**

Bochum, 16.01.2020



Semi Uguzlu

- Manager calitate -

Ne rezervăm dreptul asupra modificărilor tehnice în scopul dezvoltării ulterioare.

Съдържание

Въведение	53
Употреба по предназначение	53
Указания относно търговски марки	54
Оборудване	54
Окомплектовка на доставката	55
Технически данни	55
Общи указания за безопасност за електрически инструменти	57
1. Безопасност на работното място	57
2. Електрическа безопасност	58
3. Безопасност на хората	59
4. Употреба и обслужване на електрическия инструмент. . .	60
5. Употреба и обслужване на акумулаторния инструмент . .	62
6. Сервиз.	63
Указания за безопасност за винтоверти.	63
Указания за безопасност за зарядни устройства	64
Преди пускането в експлоатация	65
Зареждане на акумулаторната батерия на уреда.	65
Използване на битове	66
Пускане в експлоатация	67
Включване/Изключване на акумулаторния винтоверт	67
Предварително задаване на въртящия момент.	67

Поддръжка, съхранение и почистване	68
Предаване за отпадъци	69
Гаранция.	71
Сервизно обслужване	74
Вносител	74
Оригинална декларация за съответствие	77

АКУМУЛАТОРНА ОТВЕРТКА С ПРЕДВАРИТЕЛЕН ИЗБОР НА ВЪРТЯЩ МОМЕНТ PASD 4 A1

Въведение

Поздравяваме ви за покупката на вашия нов уред. Избрали сте висококачествен продукт. Ръководството за потребителя е част от този продукт. То съдържа важни указания относно безопасността, употребата и предаването за отпадъци. Преди да използвате продукта, се запознайте с всички указания за обслужване и безопасност. Използвайте продукта единствено според описанието и за указаните области на приложение. Предавайте продукта на трети лица заедно с цялата документация.

Употреба по предназначение

Акумулаторен винтоверт

Този уред с функция на електрически винтоверт е предназначен за затягане и отвинтване на винтове в дърво, метал и подобни материали.

Уредът и неговите принадлежности не са предвидени за работа по провеждащи напрежение части или инсталации. Работа по електрически инсталации в състояние без напрежение е запазено право само на квалифицирани специалисти при спазване на правилата за безопасност.

Използвайте уреда единствено според описанието и за указаните области на приложение.

Уредът **не** е предназначен за професионална/промишлена употреба. Всяка друга употреба или промяна на уреда се счита за нецелесъобразна и крие значителни опасности от злополука. За повреди вследствие на употреба, която не отговаря на предназначението, производителят не поема отговорност.

Изолирани битове

Към принадлежностите са приложени електрически изолирани битове, които трябва да се използват единствено с този винтоверт.

Преди всяка употреба изолираните битове трябва да се подложат на оглед от потребителя.

Указания относно търговски марки

USB® е регистрирана търговска марка на USB Implementers Forum, Inc.

Всички останали наименования и продукти могат да са търговските марки или регистрирани търговски марки на съответните им собственици.

Оборудване

- 1 Светодиодни лампи
- 2 Предварително задаване на въртящия момент
- 3 Превключвател на посоката на въртене надясно ▲
- 4 Превключвател на посоката на въртене наляво ▼
- 5 Индикатор за състоянието на зареждане на акумулаторната батерия
- 6 Зарядна бухса
- 7 Индикатор за предварителното задаване на въртящия момент
- 8 Захват на инструмента
- 9 Изолирани битове
- 10 Зарядно устройство
- 11 USB щекер на зарядния кабел
- 12 USB-C щекер на зарядния кабел

Окомплектовка на доставката

- 1 акумулаторна отвертка с предварителен избор на въртящ момент
- 6 изолирани бита за винтоверт (SL 0,6 x 3,5/SL 0,8 x 4,0/ PH1/PH2/PZ1/PZ2)
- 1 заряден кабел
- 1 зарядно устройство
- 1 куфар за носене
- 1 ръководство за потребителя

Технически данни

Акумулаторен винтоверт PASD 4 A1

Номинално напрежение 4 V --- (постоянен ток)

Акумулаторна батерия
(интегрирана)

Lithium (1 клетка)

Капацитет на акумулаторната
батерия

1500 mAh

Номинална честота на въртене на
празен ход

n_0 215 min^{-1}

Степен на защита

IP 4X, защита срещу проникване на чужди тела $\varnothing > 1$ mm. Дръжте на разстояние инструменти и жици

Макс. въртящ момент

0,4 Nm (електр. режим)
8 Nm (ръчен режим)

Захват на инструмента

7,35 mm

Зарядно устройство PASD 4 A1-1

ВХОД/Input

Номинално напрежение 100–240V \sim (променлив ток),
50/60 Hz

Номинален ток

0,4 A

ИЗХОД/Output

Номинално напрежение	5,0 V $\overline{\text{---}}$ (постоянен ток)
Номинален ток	1,7 A
Продължителност на зареждане	около 1 час
Клас на защита	II/□ (двойна изолация)

Данни за шум и вибрации

Измерената стойност за шума е определена съгласно EN 62841. Измереното по скала „A“ ниво на шума на електрическия инструмент обикновено възлиза на:

Ниво на звуковото налягане	$L_{pA} = 67,8 \text{ dB (A)}$
Ниво на звуковата мощност	$L_{WA} = 78,8 \text{ dB (A)}$
Възможна неточност на измерването K	$K_{pA/WA} = 3 \text{ dB}$

Стойности на вибрация (векторна сума от трите посоки), определени съгласно EN 62841:

Завинтване

Стойност на вибрационните емисии	$a_h = 0,79 \text{ m/s}^2$
Възможна неточност на измерването	$K = 1,5 \text{ m/s}^2$

УКАЗАНИЕ

- ▶ Посочените сумарни стойности на вибрациите и посочените стойности на шумовите емисии са измерени съгласно стандартен метод на изпитване и могат да се използват за сравняване на електрически инструменти.
- ▶ Посочените сумарни стойности на вибрациите и посочените стойности на шумовите емисии могат да се използват и за предварителна оценка на натоварването.

⚠ ПРЕДУПРЕЖДЕНИЕ!

- ▶ Вибрационните и шумовите емисии по време на действителното използване на електрическия инструмент могат да се различават в зависимост от начина на работа с електрическия инструмент и особено от вида на обработвания детайл.

ПРЕДУПРЕЖДЕНИЕ!

- ▶ Постарайте се да поддържате натоварването максимално ниско. Примерни мерки за намаляване на вибрационното натоварване са носене на ръкавици при употреба на инструмента и ограничаване на работното време. При това трябва да се вземат предвид всички части на работния цикъл (напр. периодите, през които електрическият инструмент е изключен, както и периодите, през които инструментът е включен, но работи без натоварване).



Общи указания за безопасност за електрически инструменти



ПРЕДУПРЕЖДЕНИЕ!

- ▶ Вземете под внимание всички указания за безопасност, инструкции, изображения и технически данни, придружаващи този електрически инструмент. Пропуски при спазването на долупосочените инструкции могат да причинят токов удар, пожар и/или тежки наранявания.

Запазете всички указания за безопасност и инструкции за бъдещи справки.

Използваният в указанията за безопасност термин „електрически инструмент“ се отнася за работещи със захранване от мрежата електрически инструменти (с мрежов кабел) и за работещи с акумулаторни батерии електрически инструменти (без мрежов кабел).

1. Безопасност на работното място

- а) Поддържайте работното си място чисто и добре осветено. Безпорядък и неосветени работни места могат да причинят злополуки.

- б) Не работете с електрическия инструмент в потенциално експлозивна среда с наличие на запалими течности, газове или прахове. Електрическите инструменти образуват искри, които могат да запалят праха или парите.
- в) По време на употреба на електрическия инструмент дръжте на разстояние деца и други лица. При отвлечане на вниманието е възможно да загубите контрол над електрическия инструмент.

2. Електрическа безопасност

- а) Свързващият щепсел на електрическия инструмент трябва да е подходящ за контакта. Щепселът не трябва да се променя по никакъв начин.
Не използвайте преходни щепсели заедно със защитно заземените електрически инструменти. Щепсели, по които не са правени промени, и подходящи електрически контакти намаляват риска от токов удар.
- б) Избягвайте контакт на тялото със заземените повърхности, като например тръби, радиатори, печки и хладилници. Съществува повишен риск от токов удар, когато тялото ви е заземено.
- в) Пазете електрическите инструменти от дъжд и влага. Проникването на вода в електрически инструмент повишава риска от токов удар.
- г) Не променяйте предназначението на свързващия кабел, например за носене или окачване на електрическия инструмент с него или за дърпане на щепсела от контакта. Пазете свързващия кабел от нагряване, масло, остри ръбове или движещи се части. Повредени или оплетени свързващи кабели увеличават риска от токов удар.

- д) Когато работите на открито с електрически инструмент, използвайте само удължители, които са годни за ползване на открито. Употребата на годен за работа на открито удължител намалява риска от токов удар.
- е) Когато работата с електрическия инструмент във влажна обстановка е неизбежна, използвайте прекъсвач с дефектнотокова защита. Използването на прекъсвач с дефектнотокова защита намалява риска от токов удар.

3. Безопасност на хората

- а) Бъдете внимателни, съсредоточете се върху това, което извършвате, и подхождайте разумно към работата с електрически инструмент. Не използвайте електрически инструмент, когато сте уморени или сте под въздействието на наркотици, алкохол или медикаменти. Един момент невнимание при работа с електрическия инструмент може да доведе до сериозни наранявания.
- б) Използвайте лични предпазни средства и винаги носете защитни очила. Използването на лични предпазни средства като прахозащитна маска, устойчиви на плъзгане защитни обувки, каска или антифони – в зависимост от вида и приложението на електрическия инструмент – намалява риска от наранявания.
- в) Избягвайте неволно пускане. Уверете се, че електрическият инструмент е изключен, преди да го свържете към електрозахранването и/или акумулаторната батерия, да го вземете или носите. Когато при носене на електрическия инструмент държите пръста си на превключвателя или свържете включен електрически инструмент към електрозахранването, са възможни злополуки.

- г) Отстранявайте инструментите за настройка или гаечните ключове, преди да включите електрическия инструмент. Инструмент или ключ, намиращ се във въртяща се част на електрическия инструмент, може да причини наранявания.
- д) Избягвайте неестествено положение на тялото. Заемете стабилна позиция и винаги пазете равновесие. Така ще можете да контролирате по-добре електрическия инструмент в неочаквани ситуации.
- е) Носете подходящо работно облекло. Не носете широки дрехи или бижута. Дръжте косите и облеклото си далече от движещи се части. Свободни дрехи, бижута и дълги коси могат да бъдат захванати от движещи се части.
- ж) Ако е възможно монтиране на уреди за изсмукване и улавяне на прах, те трябва да се свържат и използват правилно. Използването на уред за изсмукване на прах може да намали опасностите поради наличие на прах.
- з) Не си внушавайте, че сте в безопасност, и не пренебрегвайте правилата за безопасност на електрическия инструмент дори когато сте запознати с работата с него след многократна употреба. Невнимателно боравене може да доведе за части от секундата до тежки наранявания.

4. Употреба и обслужване на електрическия инструмент

- а) Не претоварвайте електрическия инструмент. За работата си използвайте предназначения за нея електрически инструмент. С подходящия електрически инструмент ще работите по-добре и по-безопасно в посочения работен диапазон.
- б) Не използвайте електрически инструмент с повреден превключвател. Електрически инструмент, който не може да се включва и изключва, е опасен и трябва да се ремонтира.

- в) Изключете щепсела от контакта и/или отстранете свалящата се акумулаторна батерия, преди да предприемете настройки на уреда, да смените части на работния инструмент или да оставите електрическия инструмент. Тази предпазна мярка предотвратява неволното пускане на електрическия инструмент.
- г) Когато не използвате електрическите инструменти, ги съхранявайте извън обсега на деца. Не позволявайте използване на електрическия инструмент от лица, които не са запознати с него или не са прочели тези указания. Електрическите инструменти са опасни, ако се използват от лица без опит.
- д) Поддържайте старателно електрическите инструменти и работния инструмент. Проверявайте дали движещите се части функционират правилно и не се заклиняват, дали има счупени части или части, които са повредени така, че е нарушено функционирането на електрическия инструмент. Преди използване на електрическия инструмент повредените части трябва да се ремонтират. Причина за много злополуки е лоша поддръжка на електрическите инструменти.
- е) Поддържайте режещите инструменти остри и чисти. Старателно поддържаните режещи инструменти с остри режещи ръбове се заклиняват по-рядко и се направляват по-лесно.
- ж) Използвайте електрическия инструмент, работния инструмент, сменяемите инструменти и т.н. в съответствие с тези указания. Вземайте под внимание работните условия и извършваната дейност. Употребата на електрически инструменти за други, различни от предвидените приложения може да доведе до опасни ситуации.
- з) Поддържайте ръкохватките и повърхностите за хващане сухи, чисти и незамърсени с масло и грес. Хлъзгави ръкохватки и повърхности за хващане не позволяват безопасна работа и контрол на електрическия инструмент в непредвидени ситуации.

5. Употреба и обслужване на акумулаторния инструмент

- a) Зареждайте акумулаторните батерии единствено със зарядните устройства, препоръчани от производителя. Зарядно устройство, годно за определен вид акумулаторни батерии, може да доведе до опасност от пожар, ако се използва за други акумулаторни батерии.
- б) Използвайте единствено предвидените за електрическите инструменти акумулаторни батерии. Употребата на други акумулаторни батерии може да доведе до наранявания и опасност от пожар.
- в) Когато не използвате акумулаторната батерия, я дръжте далече от канцеларски кламери, монети, ключове, пирони, винтове или други малки метални предмети, които могат да предизвикат шунтиране на контактите. Късо съединение между контактите на акумулаторната батерия може да причини изгаряния или пожар.
- г) При неправилно използване е възможно изтичане на течност от акумулаторната батерия. Избягвайте контакт с нея. При случаен контакт измийте с вода. В случай че течността попадне в очите, потърсете допълнително медицинска помощ. Изтичащият от акумулаторната батерия електролит може да доведе до раздразнения на кожата или изгаряния.
- д) Не използвайте повредена или променена акумулаторна батерия. Поведението на повредени или променени акумулаторни батерии е непредвидимо и те могат да доведат до пожар, експлозия или опасност от нараняване.
- е) Не излагайте акумулаторната батерия на огън или твърде високи температури. Огън или температура над 130 °C (265 °F) могат да предизвикат експлозия.
- ж) Спазвайте всички указания за зареждане и никога не зареждайте акумулаторната батерия или акумулаторния инструмент извън рамките на посочения в ръководството

за експлоатация температурен диапазон. Неправилно зареждане или зареждане извън рамките на допустимия температурен диапазон могат да разрушат акумулаторната батерия и да повишат опасността от пожар.



ПОВИШЕНО ВНИМАНИЕ! ОПАСНОСТ ОТ ЕКСПЛОЗИЯ! Никога не зареждайте непрезареждащи се батерии.



Пазете акумулаторната батерия от нагриване, напр. също от продължително излагане на слънце, както и от огън, вода и влага.



Съществува опасност от експлозия.



6. Сервиз

- а) Електрическият инструмент трябва да се ремонтира само от квалифицирани специалисти и само с оригинални резервни части. С това се гарантира запазването на безопасността на електрическия инструмент.
- б) Никога не ремонтирайте повредени акумулаторни батерии. Всякаква поддръжка на акумулаторни батерии трябва да се извършва само от производителя или упълномощени сервизи.

Указания за безопасност за винтоверти

ПРЕДУПРЕЖДЕНИЕ!

- Дръжте електрическия инструмент за изолираните повърхности на ръкохватката, когато извършвате работи, при които винтът може да докосне скрити електрически проводници. Контакт на винта с намиращ се под напрежение проводник може да захрани с напрежение и металните части на уреда и да причини токов удар.

Указания за безопасност за зарядни устройства

- Този уред може да се използва от деца на възраст над 8 години, както и от лица с ограничени физически, сетивни или умствени способности или без опит и знания, ако са под наблюдение или са инструктирани по отношение на безопасната употреба на уреда и разбират опасностите, произтичащи от работата с него. Не допускайте деца да играят с уреда. Почистването и поддръжката от страна на потребителя не трябва да се извършват от деца без наблюдение.



Зарядното устройство е подходящо за работа само в затворени помещения.

- Ако кабелът за връзка трябва да бъде заменен, това трябва да се извърши от производителя или негов представител, за да се избегнат опасности за безопасността.

ПРЕДУПРЕЖДЕНИЕ! За зареждане на акумулаторната батерия на този уред използвайте само включеното в окомплектовката на доставката зарядно устройство **10**.

Преди пускането в експлоатация Зареждане на акумулаторната батерия на уреда

УКАЗАНИЕ

- ▶ Акумулаторната батерия се доставя заредена частично. Преди пускане в експлоатация заредете акумулаторната батерия в идеалния случай в продължение на около 1 час. Така осигурявате пълната мощност на акумулаторната батерия. Можете да зареждате литиево-йонната акумулаторна батерия по всяко време, без това да съкращава експлоатационния срок. Прекъсване на процеса на зареждане не поврежда акумулаторната батерия.
- ▶ Ако индикаторът за състоянието на зареждане на акумулаторната батерия **5** светне червено по време на експлоатация, акумулаторната батерия разполага с по-малко от 30 % от капацитета си и трябва да бъде заредена.
- ▶ Никога не зареждайте акумулаторния инструмент, ако околната температура е под 10 или над 40 °C. В случай на продължително съхраняване на литиево-йонна акумулаторна батерия редовно проверявайте нейното ниво на зареждане. Оптималното ниво на зареждане е между 50 и 80 %. Климатът за употреба и съхранение трябва да е хладен, сух и с околна температура между 0 и 50 °C.

Стартиране на процеса на зареждане

- ◆ Свържете USB-C щекера на зарядния кабел **12** със зарядната букаса **6**.
- ◆ Свържете USB щекера на зарядния кабел **11** със зарядното устройство **10**.
- ◆ Включете зарядното устройство **10** към подходящ електрически източник.

Акумулаторната батерия е заредена, когато цветът на индикатора за състоянието на зареждане на акумулаторната батерия **5** се промени от червен на зелен.

Прекратяване на процеса на зареждане

- ◆ Изключете зарядното устройство **10** от електрическия източник.
- ◆ Изключете USB-C щекера на зарядния кабел **12** от зарядната буква **6**.

Използване на битове

ПРЕДУПРЕЖДЕНИЕ!

- ▶ Преди всяка употреба изолираните битове **9** трябва да се подложат на оглед от потребителя. Изолацията е между другото проверете за евентуални повреди.
- ▶ Ако има съмнения относно безопасността на изолираните битове, те трябва или да бъдат бракувани, или да бъдат прегледани от експерт.
- ▶  Само изолираните битове от окомплектовката на доставката са подходящи за работа под напрежение 1000 V. Само тези изолирани битове и безжичната отвертка PASD 4 A1 в комбинация с квалифициран електротехник могат да се използват на живи компоненти!
- ▶ В никакъв случай не използвайте други, неразрешени битове, за да работите по провеждащи напрежение компоненти! Използването им води до следните опасности:
 - опасност от токов удар за потребителя;
 - опасност от въздействие на външно напрежение върху вградената батерия (пожар, експлозия);
 - опасност от въздействие на външно напрежение и пренасяне на потенциал (напрежение) към зарядната буква **6** и евентуално пренасяне на потенциал по свързания USB кабел към други източници.
 - Изолираните битове не трябва да се използват с други ръчни задвижващи части (например дръжки, тресчотка и др.).

Поставяне

- ◆ Поставете изолиран бит **9** в захвата на инструмента **8**.

Отстраняване

- ◆ Издърпайте изолирания бит **9** от захвата на инструмента **8**.

Пускане в експлоатация

Включване/Изключване на акумулаторния винтоверт

Включване

- ◆ За пускане на уреда в експлоатация натиснете и задръжте натиснат съответно превключвателя на посоката на въртене надясно ▲ **3** или превключвателя на посоката на въртене наляво ▼ **4**. Светодиодните лампи **1** светят.

Изключване

- ◆ За изключване на уреда отпуснете превключвателя на посоката на въртене надясно ▲ **3** или превключвателя на посоката на въртене наляво ▼ **4**. Светодиодните лампи **1** угасват.

Предварително задаване на въртящия момент

Чрез предварителното задаване на въртящия момент **2** можете да настроите завъртащата сила на индикатора за предварителното задаване на въртящия момент **7**.

- ◆ Изберете ниска степен за малки винтове респ. меки материали.
- ◆ Изберете висока степен за големи винтове, твърди материали респ. за отвинтване на винтове.

Поддръжка, съхранение и почистване



ПРЕДУПРЕЖДЕНИЕ! ОПАСНОСТ ОТ ТОКОВ УДАР!

Преди работи по почистването винаги изключвайте зарядното устройство **10** от контакта.

ПРЕДУПРЕЖДЕНИЕ!

- ▶ Изолираните битове **9** трябва да се съхраняват внимателно, за да се намали до минимум рискът от повреждане на изолацията при съхранение или транспортиране. Изолираните битове **9** трябва по принцип да се съхраняват отделно от други инструменти, за да се предотвратят механични повреди или размени. Освен това изолираните битове **9** трябва да се предпазват от прекомерна топлина (напр. отоплителни тръби или паропроводи), както и от УВлъчение.
- ▶ Препоръчва се ежегоден оглед от съответно обучено лице с цел установяване на годността на изолираните битове **9** за по-нататъшна употреба.

Уредът не изисква поддръжка.

- Уредът трябва да е винаги чист, сух и без замърсявания от масло или смазки.
- Не допускайте във вътрешността на уредите да попадат течности.
- За почистване на корпуса използвайте суха кърпа. Никога не използвайте бензин, разтворители или почистващи препарати, които разяждат пластмасата.
- Преди почистване демонтирайте крайниците. Почистете ги със суха кърпа.
- Поддържайте уреда и принадлежностите винаги чисти, ненапрашени и сухи.

ПРЕДУПРЕЖДЕНИЕ!

- Преди почистване демонтирайте крайниците. Почистете ги със суха кърпа.
- Поддържайте уреда и принадлежностите винаги чисти, ненапрашени и сухи.

Предаване за отпадъци



Опаковката е произведена от екологични материали, които могат да се предават в местните пунктове за рециклиране.



Не изхвърляйте електрически инструменти заедно с битовите отпадъци!

Съгласно европейската директива 2012/19/EU относно отпадъците от електрическо и електронно оборудване и транспонирането в националното законодателство излезлите от употреба електрически инструменти трябва да се събират отделно и да се предават за екологосъобразно рециклиране.

Информация относно възможностите за предаване за отпадъци на излезлия от употреба уред можете да получите от вашата общинска или градска управа.



Не изхвърляйте акумулаторни батерии с битовите отпадъци!

Дефектни или употребени акумулаторни батерии трябва да се рециклират съгласно Директивата 2006/66/ЕС. Върнете акумулаторния пакет и/или уреда в предлагаш тази услуга събирателен пункт.

УКАЗАНИЕ

- ▶ Вградената акумулаторна батерия на този уред не може да се отстрани за предаване за отпадъци.
- ▶ Интегрираната литиево-йонна акумулаторна батерия може да се извади само от специалист. За да се отстрани акумулаторната батерия от корпуса, тя трябва да е празна и винтовете на корпуса трябва да се отвинтят. Връзките на акумулаторната батерия трябва да се разединят една след друга и да се изолират.



Предайте опаковката за отпадъци в съответствие с екологичните изисквания. Вземете под внимание обозначението върху различните опаковъчни материали и при необходимост ги събирайте разделно.

Опаковъчните материали са обозначени със съкращения (a) и цифри (b) със следното значение: 1–7: пластмаси, 20–22: хартия и картон, 80–98: композитни материали.



Информация относно възможностите за предаване за отпадъци на излезлия от употреба продукт можете да получите от вашата общинска или градска управа.

Гаранция

Уважаеми клиенти,

за този уред получавате 3 години гаранция от датата на покупката. В случай на несъответствие на продукта с договора за продажба Вие имате законно право да предявите рекламация пред продавача на продукта при условията и в сроковете, определени в чл.112-115* от Закона за защита на потребителите. Вашите права, произтичащи от посочените разпоредби, не се ограничават от нашата по-долу представена търговска гаранция и независимо от нея продавачът на продукта отговаря за липсата на съответствие на потребителската стока с договора за продажба съгласно Закона за защита на потребителите.

Гаранционни условия

Гаранционният срок започва да тече от датата на покупката. Пазете добре оригиналната касова бележка. Този документ е необходим като доказателство за покупката. Ако в рамките на три години от датата на закупуване на този продукт се появи дефект на материала или производствен дефект, продуктът ще бъде безплатно ремонтиран или заменен – по наш избор. Гаранцията предполага в рамките на тригодишния гаранционен срок да се представят дефектният уред и касовата бележка (касовият бон) и писмено да се обясни в какво се състои дефектът и кога е възникнал. Ако дефектът е покрит от нашата гаранция, Вие ще получите обратно ремонтирания или нов продукт. С ремонта или смяната на продукта не започва да тече нов гаранционен срок.

Гаранционен срок и законови претенции при дефекти

Гаранционната услуга не удължава гаранционния срок. Това важи също и за сменените и ремонтирани части. За евентуално наличните повреди и дефекти още при покупката трябва да се съобщи веднага след разопаковането. Евентуалните ремонти след изтичане на гаранционния срок са срещу заплащане.

Обхват на гаранцията

Уредът е произведен грижливо според строгите изисквания за качество и добросъвестно изпитан преди доставка. Гаранцията важи за дефекти на материала или производствени дефекти. Гаранцията не обхваща частите на продукта, които подлежат на нормално износване, поради което могат да бъдат разглеждани като бързо износващи се части (например филтри или приставки) или повредите на чупливи части (например прекъсвачи или такива произведени от стъкло). Гаранцията отпада, ако уредът е повреден поради неправилно използване или в резултат на неосъществяване на техническа поддръжка. За правилната употреба на продукта трябва точно да се спазват всички указания в упътването за обслужване.

Предназначение и действия, които не се препоръчват от упътването за експлоатация или за които то предупреждава, трябва задължително да се избягват. Продуктът е предназначен само за частна, а не за стопанска употреба. При злоупотреба и неправилно третиране, употреба на сила и при интервенции, които не са извършени от клона на нашия оторизиран сервиз, гаранцията отпада.

Гаранционният срок не важи при

- нормално изразходване на капацитета на акумулаторната батерия
- професионална употреба на продукта
- повреждане или промяна на продукта от клиента
- неспазване на разпоредбите за безопасност и поддръжка, грешки при обслужването
- повреди поради природни бедствия

Процедура при гаранционен случай

За да се гарантира бърза обработка на Вашия случай, следвайте следните указания:

- За всички запитвания подгответе касовата бележка и идентификационния номер (IAN **320273_1910**) като доказателство за покупката.
- Вземете артикулния номер от фабричната табелка.
- При възникване на функционални или други дефекти първо се свържете по телефона или чрез имейл с долупосочения сервизен отдел. След това ще получите допълнителна информация за уреждането на Вашата рекламация.
- След съгласуване с нашия сервиз можете да изпратите дефектния продукт на посочения Ви адрес на сервиза безплатно за Вас, като приложите касовата бележка (касовия бон) и посочите в какво се състои дефектът и кога е възникнал. За да се избегнат проблеми с приемането и допълнителни разходи, задължително използвайте само адреса, който Ви е посочен. Осигурете изпращането да не е като експресен товар или като друг специален товар. Изпратете уреда заедно с всички принадлежности, доставени при покупката, и осигурете достатъчно сигурна транспортна опаковка.

Ремонтен сервиз/извънгаранционно обслужване

Ремонти извън гаранцията можете да възложите на клона на нашия сервиз срещу заплащане. Той с удоволствие ще Ви направи предварителна калкулация. Можем да обработваме само уреди, които са достатъчно опаковани и изпратени с платени транспортни разходи.

Внимание: Изпратете Вашия уред на клона на нашия сервиз почистен и с указание за дефекта. Уредите, изпратени с неплатени транспортни разходи – с наложен платеж, като експресен или друг специален товар – не се приемат.

Ние ще извършим безплатно изхвърлянето на изпратените от Вас дефектни уреди.

УКАЗАНИЕ

- ▶ При инструментите Parkside и Florabest моля изпращайте единствено дефектния артикул без принадлежностите (куфар за съхранение, монтажни инструменти и др.).

Сервизно обслужване**⚠ ПРЕДУПРЕЖДЕНИЕ!**

- ▶ Уредите трябва да се ремонтират от сервиз или електро-техник и само с оригинални резервни части. С това се гарантира запазването на безопасността на уреда.

BG България

Тел.: 00800 111 4920

Е-мейл: kompernass@lidl.bg

IAN 320723_1910

Вносител

Моля, обърнете внимание, че следващият адрес не е адрес на сервиза. Първо се свържете с горепосочения сервизен център.

KOMPERNASS HANDELS GMBH

BURGSTRASSE 21

44867 BOCHUM

ГЕРМАНИЯ

www.kompernass.com

*** Чл. 112.**

- (1) При несъответствие на потребителската стока с договора за продажба потребителите имат право да предяви рекламация, като поиска от продавача да приведе стоката в съответствие с договора за продажба. В този случай потребителят може да избира между извършване на ремонт на стоката или замяната ѝ с нова, освен ако това е невъзможно или избраният от него начин за обезщетение е непропорционален в сравнение с другия.
- (2) Смята се, че даден начин за обезщетяване на потребителя е непропорционален, ако неговото използване налага разходи на продавача, които в сравнение с другия начин на обезщетяване са неразумни, като се вземат предвид:
 1. стойността на потребителската стока, ако нямаше липса на несъответствие;
 2. значимостта на несъответствието;
 3. възможността да се предложи на потребителя друг начин на обезщетяване, който не е свързан със значителни неудобства за него.

Чл. 113.

- (1) Когато потребителската стока не съответства на договора за продажба, продавачът е длъжен да я приведе в съответствие с договора за продажба.
- (2) Привеждането на потребителската стока в съответствие с договора за продажба трябва да се извърши в рамките на един месец, считано от предявяването на рекламацията от потребителя.
- (3) След изтичането на срока по ал. 2 потребителят има право да развали договора и да му бъде възстановена заплатената сума или да иска намаляване на цената на потребителската стока съгласно чл. 114.
- (4) Привеждането на потребителската стока в съответствие с договора за продажба е бесплатно за потребителя. Той не

дължи разходи за експедиране на потребителската стока или за материали и труд, свързани с ремонта ѝ, и не трябва да понася значителни неудобства.

- (5) Потребителят може да иска и обезщетение за претърпените вследствие на несъответствието вреди.

Чл. 114.

- (1) При несъответствие на потребителската стока с договора за продажба и когато потребителят не е удовлетворен от решаването на рекламацията по чл. 113, той има право на избор между една от следните възможности: 1. разваляне на договора и възстановяване на заплатената от него сума; 2. намаляване на цената.
- (2) Потребителят не може да претендира за възстановяване на заплатената сума или за намаляване цената на стоката, когато търговецът се съгласи да бъде извършена замяна на потребителската стока с нова или да се поправи стоката в рамките на един месец от предявяване на рекламацията от потребителя.
- (3) Търговецът е длъжен да удовлетвори искане за разваляне на договора и да възстанови заплатената от потребителя сума, когато след като е удовлетворил три рекламации на потребителя чрез извършване на ремонт на една и съща стока, в рамките на срока на гаранцията по чл. 115, е налице следваща поява на несъответствие на стоката с договора за продажба.
- (4) (Предишна ал. 3 - ДВ, бр. 61 от 2014 г., в сила от 25.07.2014 г.) Потребителят не може да претендира за разваляне на договора, ако несъответствието на потребителската стока с договора е незначително.

Чл. 115.

- (1) Потребителят може да упражни правото си по този раздел в срок до две години, считано от доставянето на потребителската стока.

- (2) Срокът по ал. 1 спира да тече през времето, необходимо за поправката или замяната на потребителската стока или за постигане на споразумение между продавача и потребителя за решаване на спора.
- (3) Упражняването на правото на потребителя по ал. 1 не е обвързано с никакъв друг срок за предявяване на иск, различен от срока по ал. 1.

Оригинална декларация за съответствие

Ние, KOMPENASS HANDELS GMBH, отговорник за документацията: г-н Семи Угузлу, BURGSTR. 21, 44867 BOCHUM, ГЕРМАНИЯ, декларираме, че този продукт съответства на следните стандарти, нормативни документи и директиви на ЕО:

Директива относно машините
(2006/42/ЕС)

Директива на ЕО за оборудване с ниско напрежение
(2014/35/EU, само зарядно устройство)

Електромагнитна съвместимост
(2014/30/EU)

Директива относно ограничението за употребата на определени опасни вещества в електрическото и електронното оборудване (ЕЕО)
(2011/65/EU)*

* Издаването на тази декларация за съответствие е на собствена отговорност на производителя. Гореописаният предмет на Декларацията отговаря на разпоредбите на Директивата 2011/65/ЕС на Европейския парламент и на Съвета от 8 юни 2011 г. относно ограничението за употребата на определени опасни вещества в електрическото и електронното оборудване.

Приложени хармонизирани стандарти

EN 62841-1:2015

EN 62841-2-2:2014

EN IEC 60900:2018

EN ISO 12100:2010

EN 60335-1:2012/A13:2017

EN 60335-2-29:2004/A2:2010

EN 62233:2008

EN 55014-1:2017

EN 55014-2:2015

EN 61000-3-2:2014

EN 61000-3-3:2013

EN 50581:2012

Тип/Обозначение на уреда: Акумулаторна отвертка
с предварителен избор на въртящ момент PASD 4 A1

Година на производство: 12-2019

Сериен номер: 320723_1910

Бохум, 16.01.2020 г.



Семи Угузлу

- Мениджър качество -

Запазено право на технически изменения с цел
усъвършенстване.

Inhaltsverzeichnis

Einleitung	81
Bestimmungsgemäßer Gebrauch	81
Hinweise zu Warenzeichen	82
Ausstattung	82
Lieferumfang	83
Technische Daten	83
Allgemeine Sicherheitshinweise für Elektrowerkzeuge	85
1. Arbeitsplatzsicherheit	85
2. Elektrische Sicherheit	86
3. Sicherheit von Personen	87
4. Verwendung und Behandlung des Elektrowerkzeugs	88
5. Verwendung und Behandlung des Akkuwerkzeugs	90
6. Service	91
Sicherheitshinweise für Schrauber	91
Sicherheitshinweise für Ladegeräte	92
Vor der Inbetriebnahme	93
Akku laden	93
Bits einsetzen	94
Inbetriebnahme	95
Akkuschrauber ein-/ausschalten	95
Drehmomentvorwahl	95

Wartung, Lagerung und Reinigung	96
Entsorgung	97
Garantie der Kompernaß Handels GmbH	99
Service	102
Importeur	102
Original-Konformitätserklärung	103

AKKU-SCHRAUBENDREHER MIT DREHMOMENTVORWAHL PASD 4 A1

Einleitung

Wir beglückwünschen Sie zum Kauf Ihres neuen Gerätes. Sie haben sich damit für ein hochwertiges Produkt entschieden. Die Bedienungsanleitung ist Teil dieses Produkts. Sie enthält wichtige Hinweise für Sicherheit, Gebrauch und Entsorgung. Machen Sie sich vor der Benutzung des Produkts mit allen Bedien- und Sicherheitshinweisen vertraut. Benutzen Sie das Produkt nur wie beschrieben und für die angegebenen Einsatzbereiche. Händigen Sie alle Unterlagen bei Weitergabe des Produkts an Dritte mit aus.

Bestimmungsgemäßer Gebrauch

Akku-Schraubendreher

Dieser Akku-Schraubendreher mit elektrischer Schraubunterstützung ist zum Anziehen und Lösen von Schrauben in Holz, Metall und ähnlichen Materialien vorgesehen.

Es ist nicht vorgesehen mit diesem Akku-Schraubendreher inklusive dem Zubehör an spannungsführenden Teilen oder Anlagen zu arbeiten. Arbeiten an elektrischen Anlagen ist nur qualifizierten Fachleuten unter Einhaltung der Sicherheitsregeln, im spannungsfreien Zustand, vorbehalten.

Benutzen Sie den Akku-Schraubendreher nur wie beschrieben und für die angegebenen Einsatzbereiche.

Der Akku-Schraubendreher ist **nicht** für den gewerblichen/industriellen Einsatz bestimmt. Jede andere Verwendung oder Veränderung des Akku-Schraubendrehers gilt als nicht bestimmungsgemäß und birgt erhebliche Unfallgefahren. Für aus bestimmungswidriger Verwendung entstandene Schäden übernimmt der Hersteller keine Haftung.

isolierte Bits

Dem Zubehör liegen elektrisch isolierte Bits bei, die ausschließlich mit diesem Schrauber zu verwenden sind.

Vor jedem Gebrauch müssen die isolierten Bits einer Sichtprüfung durch den Benutzer unterzogen werden.

Hinweise zu Warenzeichen

USB® ist ein eingetragenes Warenzeichen von USB Implementers Forum, Inc.

Alle weiteren Namen und Produkte können die Warenzeichen oder eingetragene Warenzeichen ihrer jeweiligen Eigentümer sein.

Ausstattung

- 1 LED-Lampen
- 2 Drehmomentvorwahl
- 3 Drehrichtungsschalter rechts ▲
- 4 Drehrichtungsschalter links ▼
- 5 Akku-Ladezustandsanzeige
- 6 Ladebuchse
- 7 Drehmomentvorwahlsanzeige
- 8 Werkzeugaufnahme
- 9 isolierte Bits
- 10 Ladegerät
- 11 USB-Stecker des Ladekabels
- 12 USB-C-Stecker des Ladekabels

Lieferumfang

- 1 Akku-Schraubendreher mit Drehmomentvorwahl
- 6 isolierte Schrauberbits
(SL 0,6 x 3,5/SL 0,8 x 4,0/PH1/PH2/PZ1/PZ2)
- 1 Ladekabel
- 1 Ladegerät
- 1 Tragekoffer
- 1 Bedienungsanleitung

Technische Daten

Akku-Schraubendreher PASD 4 A1

Nennspannung	4 V --- (Gleichstrom)
Akku (integriert)	 Lithium (1 Zelle)
Akku-Kapazität	1500 mAh
Bemessungs- leerlaufdrehzahl	n_0 215 min^{-1}
Schutzart	IP 4X, Schutz gegen Eindringen von Fremdkörpern $\text{Ø} > 1$ mm. Werkzeuge und Drähte fernhalten
Max. Drehmoment	0,4 Nm (elektr. Betrieb), 8 Nm (Handbetrieb)
Werkzeugaufnahme	7,35 mm

Ladegerät PASD 4 A1-1

EINGANG/Input

Bemessungsspannung	100–240 V \sim (Wechselstrom), 50/60 Hz
Bemessungsstrom	0,4 A

AUSGANG/Output

Bemessungsspannung	5,0 V --- (Gleichstrom)
Bemessungsstrom	1,7 A
Ladedauer	ca. 1 Std.
Schutzklasse	II/ \square (Doppelisolierung)

Geräusch- und Vibrationsinformationen

Der Messwert für das Geräusch wurde entsprechend EN 62841 ermittelt. Der A-bewertete Geräuschpegel des Elektrowerkzeugs beträgt typischerweise:

Schalldruckpegel $L_{pA} = 67,8 \text{ dB (A)}$

Schallleistungspegel $L_{WA} = 78,8 \text{ dB (A)}$

Unsicherheit K $K_{pA/WA} = 3 \text{ dB}$

Schwingungswerte (Vektorsumme dreier Richtungen) ermittelt entsprechend EN 62841:

Schrauben

Schwingungsemissionswert $a_h = 0,79 \text{ m/s}^2$

Unsicherheit $K = 1,5 \text{ m/s}^2$

HINWEIS

- ▶ Die angegebenen Schwingungsgesamtwerte und die angegebenen Geräuschemissionswerte sind nach einem genormten Prüfverfahren gemessen worden und können zum Vergleich eines Elektrowerkzeugs mit einem anderen verwendet werden.
- ▶ Die angegebenen Schwingungsgesamtwerte und die angegebenen Geräuschemissionswerte können auch zu einer vorläufigen Einschätzung der Belastung verwendet werden.

WARNING!

- ▶ Die Schwingungs- und Geräuschemissionen können während der tatsächlichen Benutzung des Elektrowerkzeugs von den Angabewerten abweichen, abhängig von der Art und Weise, in der das Elektrowerkzeug verwendet wird, insbesondere, welche Art von Werkstück bearbeitet wird.

WARNUNG!

- ▶ Versuchen Sie, die Belastung so gering wie möglich zu halten. Beispielhafte Maßnahmen zur Verringerung der Vibrationsbelastung sind das Tragen von Handschuhen beim Gebrauch des Werkzeugs und die Begrenzung der Arbeitszeit. Dabei sind alle Anteile des Betriebszyklus zu berücksichtigen (beispielsweise Zeiten, in denen das Elektrowerkzeug abgeschaltet ist, und solche, in denen es zwar eingeschaltet ist, aber ohne Belastung läuft).



Allgemeine Sicherheitshinweise für Elektrowerkzeuge



WARNUNG!

- ▶ Lesen Sie alle Sicherheitshinweise, Anweisungen, Schulungen und technischen Daten, mit denen dieses Elektrowerkzeug versehen ist. Versäumnisse bei der Einhaltung der nachfolgenden Anweisungen können elektrischen Schlag, Brand und/oder schwere Verletzungen verursachen.

Bewahren Sie alle Sicherheitshinweise und Anweisungen für die Zukunft auf.

Der in den Sicherheitshinweisen verwendete Begriff „Elektrowerkzeug“ bezieht sich auf netzbetriebene Elektrowerkzeuge (mit Netzleitung) und auf akkubetriebene Elektrowerkzeuge (ohne Netzleitung).

1. Arbeitsplatzsicherheit

- Halten Sie Ihren Arbeitsbereich sauber und gut beleuchtet.**
Unordnung und unbeleuchtete Arbeitsbereiche können zu Unfällen führen.

- b) Arbeiten Sie mit dem Elektrowerkzeug nicht in explosionsgefährdeter Umgebung, in der sich brennbare Flüssigkeiten, Gase oder Stäube befinden. Elektrowerkzeuge erzeugen Funken, die den Staub oder die Dämpfe entzünden können.
- c) Halten Sie Kinder und andere Personen während der Benutzung des Elektrowerkzeugs fern. Bei Ablenkung können Sie die Kontrolle über das Elektrowerkzeug verlieren.

2. Elektrische Sicherheit

- a) Der Anschlussstecker des Elektrowerkzeugs muss in die Steckdose passen. Der Stecker darf in keiner Weise verändert werden.
Verwenden Sie keine Adapterstecker gemeinsam mit schutzgeerdeten Elektrowerkzeugen. Unveränderte Stecker und passende Steckdosen verringern das Risiko eines elektrischen Schlages.
- b) Vermeiden Sie Körperkontakt mit geerdeten Oberflächen wie von Rohren, Heizungen, Herden und Kühlschränken. Es besteht ein erhöhtes Risiko durch elektrischen Schlag, wenn Ihr Körper geerdet ist.
- c) Halten Sie Elektrowerkzeuge von Regen oder Nässe fern. Das Eindringen von Wasser in ein Elektrowerkzeug erhöht das Risiko eines elektrischen Schlages.
- d) Zweckentfremden Sie die Anschlussleitung nicht, um das Elektrowerkzeug zu tragen, aufzuhängen oder um den Stecker aus der Steckdose zu ziehen. Halten Sie die Anschlussleitung fern von Hitze, Öl, scharfen Kanten oder sich bewegenden Teilen. Beschädigte oder verwickelte Anschlussleitungen erhöhen das Risiko eines elektrischen Schlages.

- e) Wenn Sie mit einem Elektrowerkzeug im Freien arbeiten, verwenden Sie nur Verlängerungsleitungen, die auch für den Außenbereich geeignet sind. Die Anwendung einer für den Außenbereich geeigneten Verlängerungsleitung verringert das Risiko eines elektrischen Schlages.
- f) Wenn der Betrieb des Elektrowerkzeugs in feuchter Umgebung nicht vermeidbar ist, verwenden Sie einen Fehlerstromschutzschalter. Der Einsatz eines Fehlerstromschutzschalters vermindert das Risiko eines elektrischen Schlages.

3. Sicherheit von Personen

- a) Seien Sie aufmerksam, achten Sie darauf, was Sie tun, und gehen Sie mit Vernunft an die Arbeit mit einem Elektrowerkzeug. Benutzen Sie kein Elektrowerkzeug, wenn Sie müde sind oder unter dem Einfluss von Drogen, Alkohol oder Medikamenten stehen. Ein Moment der Unachtsamkeit beim Gebrauch des Elektrowerkzeugs kann zu ernsthaften Verletzungen führen.
- b) Tragen Sie persönliche Schutzausrüstung und immer eine Schutzbrille. Das Tragen persönlicher Schutzausrüstung, wie Staubmaske, rutschfeste Sicherheitsschuhe, Schutzhelm oder Gehörschutz, je nach Art und Einsatz des Elektrowerkzeugs, verringert das Risiko von Verletzungen.
- c) Vermeiden Sie eine unbeabsichtigte Inbetriebnahme. Vergewissern Sie sich, dass das Elektrowerkzeug ausgeschaltet ist, bevor Sie es an die Stromversorgung und/oder den Akku anschließen, es aufnehmen oder tragen. Wenn Sie beim Tragen des Elektrowerkzeugs den Finger am Schalter haben oder das Elektrowerkzeug eingeschaltet an die Stromversorgung anschließen, kann dies zu Unfällen führen.

- d) Entfernen Sie Einstellwerkzeuge oder Schraubenschlüssel, bevor Sie das Elektrowerkzeug einschalten. Ein Werkzeug oder Schlüssel, der sich in einem drehenden Teil des Elektrowerkzeugs befindet, kann zu Verletzungen führen.
- e) Vermeiden Sie eine abnormale Körperhaltung. Sorgen Sie für einen sicheren Stand und halten Sie jederzeit das Gleichgewicht. Dadurch können Sie das Elektrowerkzeug in unerwarteten Situationen besser kontrollieren.
- f) Tragen Sie geeignete Kleidung. Tragen Sie keine weite Kleidung oder Schmuck. Halten Sie Haare und Kleidung fern von sich bewegenden Teilen. Lockere Kleidung, Schmuck oder lange Haare können von sich bewegenden Teilen erfasst werden.
- g) Wenn Staubabsaug- und -auffangeinrichtungen montiert werden können, sind diese anzuschließen und richtig zu verwenden.
Die Verwendung einer Staubabsaugung kann Gefährdungen durch Staub verringern.
- h) Wiegen Sie sich nicht in falscher Sicherheit und setzen Sie sich nicht über die Sicherheitsregeln für Elektrowerkzeuge hinweg, auch wenn Sie nach vielfachem Gebrauch mit dem Elektrowerkzeug vertraut sind. Achtloses Handeln kann binnen Sekundenbruchteilen zu schweren Verletzungen führen.

4. Verwendung und Behandlung des Elektrowerkzeugs

- a) Überlasten Sie das Elektrowerkzeug nicht. Verwenden Sie für Ihre Arbeit das dafür bestimmte Elektrowerkzeug. Mit dem passenden Elektrowerkzeug arbeiten Sie besser und sicherer im angegebenen Leistungsbereich.
- b) Benutzen Sie kein Elektrowerkzeug, dessen Schalter defekt ist. Ein Elektrowerkzeug, das sich nicht mehr ein- oder ausschalten lässt, ist gefährlich und muss repariert werden.

- c) Ziehen Sie den Stecker aus der Steckdose und/oder entfernen Sie den abnehmbaren Akku, bevor Sie Geräteeinstellungen vornehmen, Einsatzwerkzeugteile wechseln oder das Elektrowerkzeug weglegen. Diese Vorsichtsmaßnahme verhindert den unbeabsichtigten Start des Elektrowerkzeugs.
- d) Bewahren Sie unbenutzte Elektrowerkzeuge außerhalb der Reichweite von Kindern auf. Lassen Sie keine Personen das Elektrowerkzeug benutzen, die mit diesem nicht vertraut sind oder diese Anweisungen nicht gelesen haben. Elektrowerkzeuge sind gefährlich, wenn sie von unerfahrenen Personen benutzt werden.
- e) Pflegen Sie Elektrowerkzeuge und Einsatzwerkzeug mit Sorgfalt. Kontrollieren Sie, ob bewegliche Teile einwandfrei funktionieren und nicht klemmen, ob Teile gebrochen oder so beschädigt sind, dass die Funktion des Elektrowerkzeugs beeinträchtigt ist. Lassen Sie beschädigte Teile vor dem Einsatz des Elektrowerkzeuges reparieren. Viele Unfälle haben ihre Ursache in schlecht gewarteten Elektrowerkzeugen.
- f) Halten Sie Schneidwerkzeuge scharf und sauber. Sorgfältig gepflegte Schneidwerkzeuge mit scharfen Schneidkanten verklemmen sich weniger und sind leichter zu führen.
- g) Verwenden Sie Elektrowerkzeug, Einsatzwerkzeug, Einsatzwerkzeuge usw. entsprechend diesen Anweisungen. Berücksichtigen Sie dabei die Arbeitsbedingungen und die auszuführende Tätigkeit. Der Gebrauch von Elektrowerkzeugen für andere als die vorgesehenen Anwendungen kann zu gefährlichen Situationen führen.
- h) Halten Sie Griffe und Griffflächen trocken, sauber und frei von Öl und Fett. Rutschige Griffe und Griffflächen erlauben keine sichere Bedienung und Kontrolle des Elektrowerkzeugs in unvorhergesehenen Situationen.

5. Verwendung und Behandlung des Akkuwerkzeugs

- a) **Laden Sie die Akkus nur mit Ladegeräten auf, die vom Hersteller empfohlen werden.** Durch ein Ladegerät, das für eine bestimmte Art von Akkus geeignet ist, besteht Brandgefahr, wenn es mit anderen Akkus verwendet wird.
- b) **Verwenden Sie nur die dafür vorgesehenen Akkus in den Elektrowerkzeugen.** Der Gebrauch von anderen Akkus kann zu Verletzungen und Brandgefahr führen.
- c) **Halten Sie den nicht benutzten Akku fern von Büroklammern, Münzen, Schlüsseln, Nägeln, Schrauben oder anderen kleinen Metallgegenständen, die eine Überbrückung der Kontakte verursachen könnten.** Ein Kurzschluss zwischen den Akkukontakten kann Verbrennungen oder Feuer zur Folge haben.
- d) **Bei falscher Anwendung kann Flüssigkeit aus dem Akku austreten. Vermeiden Sie den Kontakt damit. Bei zufälligem Kontakt mit Wasser abspülen. Wenn die Flüssigkeit in die Augen kommt, nehmen Sie zusätzlich ärztliche Hilfe in Anspruch.** Austretende Akkuflüssigkeit kann zu Hautreizungen oder Verbrennungen führen.
- e) **Benutzen Sie keinen beschädigten oder veränderten Akku.** Beschädigte oder veränderte Akkus können sich unvorhersehbar verhalten und zu Feuer, Explosion oder Verletzungsgefahr führen.
- f) **Setzen Sie einen Akku keinem Feuer oder zu hohen Temperaturen aus.** Feuer oder Temperaturen über 130 °C (265 °F) können eine Explosion hervorrufen.
- g) **Befolgen Sie alle Anweisungen zum Laden und laden Sie den Akku oder das Akkuwerkzeug niemals außerhalb des in der Betriebsanleitung angegebenen Temperaturbereichs.** Falsches Laden oder Laden außerhalb des zugelassenen Temperaturbereichs kann den Akku zerstören und die Brandgefahr erhöhen.



VORSICHT! EXPLOSIONSGEFAHR!

Laden Sie nicht aufladbare Batterien niemals auf.



Schützen Sie den Akku vor Hitze, z. B. auch vor dauernder Sonneneinstrahlung, Feuer, Wasser und Feuchtigkeit. Es besteht Explosionsgefahr.



6. Service

- a) Lassen Sie Ihr Elektrowerkzeug nur von qualifiziertem Fachpersonal und nur mit Original-Ersatzteilen reparieren. Damit wird sichergestellt, dass die Sicherheit des Elektrowerkzeugs erhalten bleibt.
- b) Warten Sie niemals beschädigte Akkus. Sämtliche Wartung von Akkus sollte nur durch den Hersteller oder bevollmächtigte Kundendienststellen erfolgen.

Sicherheitshinweise für Schrauber

WARNUNG!

- Halten Sie das Elektrowerkzeug an den isolierten Griffflächen, wenn Sie Arbeiten ausführen, bei denen die Schraube verborgene Stromleitungen treffen kann. Der Kontakt der Schraube mit einer spannungsführenden Leitung kann auch metallene Geräteteile unter Spannung setzen und zu einem elektrischen Schlag führen.

Sicherheitshinweise für Ladegeräte

- Dieses Gerät kann von Kindern ab 8 Jahren und darüber sowie von Personen mit verringerten physischen, sensorischen oder mentalen Fähigkeiten oder Mangel an Erfahrung und Wissen benutzt werden, wenn sie beaufsichtigt oder bezüglich des sicheren Gebrauchs des Gerätes unterwiesen wurden und die daraus resultierenden Gefahren verstehen. Kinder dürfen nicht mit dem Gerät spielen. Reinigung und Benutzer-Wartung dürfen nicht von Kindern ohne Beaufsichtigung durchgeführt werden.



Das Ladegerät ist nur für den Betrieb im Innenbereich geeignet.

- Wenn ein Ersatz der Anschlussleitung erforderlich ist, dann ist dies vom Hersteller oder seinem Vertreter auszuführen, um Sicherheitsgefährdungen zu vermeiden.

WARNUNG! Um den Akku dieses Akku-Schraubendrehers aufzuladen, verwenden Sie nur das mitgelieferte Ladegerät **10**.

Vor der Inbetriebnahme

Akku laden

HINWEIS

- ▶ Der Akku wird teilgeladen ausgeliefert. Laden Sie den Akku vor der Inbetriebnahme idealerweise ca. 1 Stunde auf. So gewährleisten Sie die volle Leistung des Akkus. Sie können den Li-Ionen Akku jederzeit aufladen, ohne die Lebensdauer zu verkürzen. Eine Unterbrechung des Ladevorgangs schadet dem Akku nicht.
- ▶ Leuchtet die Akku-Ladezustandsanzeige **5** während des Betriebs rot auf, hat der Akku weniger als 30% seiner Kapazität und sollte aufgeladen werden.
- ▶ Laden Sie das Akku-Werkzeug nie, wenn die Umgebungstemperatur unterhalb 10 oder oberhalb 40 °C liegt. Soll ein Lithium-Ionen-Akku längere Zeit gelagert werden, muss regelmäßig der Ladezustand kontrolliert werden. Der optimale Ladezustand liegt zwischen 50 und 80%. Das Benutzungs- und Lagerungsklima soll kühl und trocken sein in einer Umgebungstemperatur zwischen 0 und 50 °C.

Ladevorgang starten

- ◆ Verbinden Sie den USB-C-Stecker des Ladekabels **12** mit der Ladebuchse **6**.
- ◆ Verbinden Sie den USB-Stecker des Ladekabels **11** mit dem Ladegerät **10**.
- ◆ Schließen Sie das Ladegerät **10** an eine geeignete Stromquelle an.

Der Akku ist geladen, wenn die Akku-Ladezustandsanzeige **5** von rot auf grün wechselt.

Ladevorgang beenden

- ◆ Trennen Sie das Ladegerät **10** von der Stromquelle.
- ◆ Trennen Sie den USB-C-Stecker des Ladekabels **12** von der Ladebuchse **6**.

Bits einsetzen

WARNUNG!

- ▶ Vor jedem Gebrauch müssen die isolierten Bits **9** einer Sichtprüfung durch den Benutzer unterzogen werden. Dabei ist die Isolierung u.a. auf etwaige Beschädigungen zu prüfen.
- ▶ Sollten Zweifel hinsichtlich der Sicherheit der isolierten Bits bestehen, sollten diese entweder verschrottet oder von einem Experten untersucht werden.
- ▶  Nur die mitgelieferten, isolierten Bits sind geeignet zum Arbeiten unter Spannung 1000 V.
Es darf nur mit diesen isolierten Bits und dem Akku-Schraubendreher PASD 4 A1 in Kombination durch eine Elektrofachkraft an spannungsführenden Komponenten gearbeitet werden!
- ▶ Benutzen Sie keinesfalls andere, nicht dafür zugelassene Bits, um an spannungsführenden Komponenten zu arbeiten! Dadurch ergeben sich folgende Gefährdungen:
 - Stromschlaggefahr für den Anwender;
 - Gefahr der Einwirkung der externen Spannung an die eingebaute Batterie (Brand, Explosion);
 - Gefahr der Einwirkung der externen Spannung und Potenzialverschleppung (Spannung) an der Ladebuchse **6** und ggf. weitere Potenzialverschleppung über das angeschlossene USB-Kabel an anderen Quellen;
 - Die isolierten Bits dürfen nicht mit anderen Handantriebs-teilen (z. B. Handgriffen, Ratsche, etc.) verwendet werden.

Einsetzen

- ◆ Setzen Sie einen isolierten Bit **9** in die Werkzeugaufnahme **8** ein.

Entnehmen

- ◆ Ziehen Sie den isolierten Bit **9** aus der Werkzeugaufnahme **8** heraus.

Inbetriebnahme

Akkuschrauber ein-/ausschalten

Einschalten

- ◆ Drücken Sie zur Inbetriebnahme des Akku-Schraubendrehers entsprechend den Drehrichtungsschalter rechts **▲ 3** oder den Drehrichtungsschalter links **▼ 4** und halten Sie ihn gedrückt. Die LED-Lampen **1** leuchten.

Ausschalten

- ◆ Lassen Sie zum Ausschalten des Akku-Schraubendrehers den Drehrichtungsschalter rechts **▲ 3** oder den Drehrichtungsschalter links **▼ 4** los. Die LED-Lampen **1** erlöschen.

Drehmomentvorwahl

Sie können über die Drehmomentvorwahl **2** die Drehkraft an der Drehmomentvorwahlsanzeige **7** einstellen.

- ◆ Wählen Sie eine niedrige Stufe für kleine Schrauben, bzw. weiche Werkstoffe.
- ◆ Wählen Sie eine hohe Stufe für große Schrauben, harte Werkstoffe, bzw. beim Herausdrehen von Schrauben.

Wartung, Lagerung und Reinigung



WARNUNG! STROMSCHLAGGEFAHR!

Ziehen Sie vor Reinigungsarbeiten das Ladegerät ⑩ aus der Steckdose.

⚠️ WARNUNG!

- ▶ Die isolierten Bits ⑨ sollten sorgfältig gelagert werden, um das Risiko einer Beschädigung der Isolierung durch die Lagerung oder den Transport auf ein Mindestmaß zu reduzieren. Die isolierten Bits ⑨ sollte generell von anderen Werkzeugen getrennt gelagert werden, um mechanische Beschädigungen oder Verwechslungen zu vermeiden. Außerdem sollten die isolierten Bits ⑨ vor übermäßiger Wärme (z. B. Heizungsrohren oder Dampfleitungen) sowie vor UV-Strahlung geschützt werden.
- ▶ Es wird eine jährliche Sichtprüfung durch eine entsprechend geschulte Person empfohlen, um die Eignung der isolierten Bits ⑨ für die weitere Verwendung festzustellen.

Der Akku-Schraubendreher ist wartungsfrei.

- Der Akku-Schraubendreher muss stets sauber, trocken und frei von Öl oder Schmierfetten sein.
- Es dürfen keine Flüssigkeiten in das Innere des Akku-Schraubendrehers gelangen.
- Verwenden Sie zum Reinigen des Gehäuses ein trockenes Tuch. Verwenden Sie niemals Benzin, Lösungsmittel oder Reiniger, die Kunststoff angreifen.
- Demontieren Sie die Aufsätze vor dem Reinigen. Säubern Sie diese mit einem trockenen Tuch.
- Lagern Sie den Akku-Schraubendreher und Zubehörteile stets sauber, staubfrei und trocken.

! WARNUNG!

- Demontieren Sie die Aufsätze vor dem Reinigen. Säubern Sie diese mit einem trockenen Tuch.
- Lagern Sie den Akku-Schraubendreher und Zubehörteile stets sauber, staubfrei und trocken.

Entsorgung



Die Verpackung besteht aus umweltfreundlichen Materialien, die Sie über die örtlichen Recyclingstellen entsorgen können.



Werfen Sie Elektrowerkzeuge nicht in den Hausmüll!

Gemäß Europäischer Richtlinie 2012/19/EU über Elektro- und Elektronik-Altgeräte und Umsetzung in nationales Recht müssen verbrauchte Elektrowerkzeuge getrennt gesammelt und einer umweltgerechten Wiederverwertung zugeführt werden.

Möglichkeiten zur Entsorgung des ausgedienten Gerätes erfahren Sie bei Ihrer Gemeinde- oder Stadtverwaltung.



Li-ion

Werfen Sie Akkus nicht in den Hausmüll!

Defekte oder verbrauchte Akkus müssen gemäß Richtlinie 2006/66/EG recycelt werden. Geben Sie Akku-Pack und/oder das Gerät über die angebotenen Sammeleinrichtungen zurück.

HINWEIS

- ▶ Der integrierte Akku dieses Gerätes kann zur Entsorgung nicht entfernt werden.
- ▶ Der integrierte Lithium-Ionen-Akku darf nur vom Fachpersonal entnommen werden. Um den Akku aus dem Gehäuse zu entfernen, muss der Akku leer sein und die Schrauben am Gehäuse abgeschraubt werden. Die Anschlüsse am Akku müssen einzeln nacheinander getrennt und isoliert werden.



Entsorgen Sie die Verpackung umweltgerecht. Beachten Sie die Kennzeichnung auf den verschiedenen Verpackungsmaterialien und trennen Sie diese gegebenenfalls gesondert. Die Verpackungsmaterialien sind gekennzeichnet mit Abkürzungen (a) und Ziffern (b) mit folgender Bedeutung: 1-7: Kunststoffe, 20-22: Papier und Pappe, 80-98: Verbundstoffe.



Möglichkeiten zur Entsorgung des ausgedienten Produkts erfahren Sie bei Ihrer Gemeinde- oder Stadtverwaltung.

Garantie der Kompernaß Handels GmbH

Sehr geehrte Kundin, sehr geehrter Kunde,

Sie erhalten auf dieses Gerät 3 Jahre Garantie ab Kaufdatum. Im Falle von Mängeln dieses Produkts stehen Ihnen gegen den Verkäufer des Produkts gesetzliche Rechte zu. Diese gesetzlichen Rechte werden durch unsere im Folgenden dargestellte Garantie nicht eingeschränkt.

Garantiebedingungen

Die Garantiefrist beginnt mit dem Kaufdatum. Bitte bewahren Sie den Kassenbon gut auf. Dieser wird als Nachweis für den Kauf benötigt.

Tritt innerhalb von drei Jahren ab dem Kaufdatum dieses Produkts ein Material- oder Fabrikationsfehler auf, wird das Produkt von uns – nach unserer Wahl – für Sie kostenlos repariert, ersetzt, oder der Kaufpreis erstattet. Diese Garantieleistung setzt voraus, dass innerhalb der Dreijahresfrist das defekte Gerät und der Kaufbeleg (Kassenbon) vorgelegt und schriftlich kurz beschrieben wird, worin der Mangel besteht und wann er aufgetreten ist.

Wenn der Defekt von unserer Garantie gedeckt ist, erhalten Sie das reparierte oder ein neues Produkt zurück. Mit Reparatur oder Austausch des Produkts beginnt kein neuer Garantiezeitraum.

Garantiezeit und gesetzliche Mängelansprüche

Die Garantiezeit wird durch die Gewährleistung nicht verlängert. Dies gilt auch für ersetzte und reparierte Teile. Eventuell schon beim Kauf vorhandene Schäden und Mängel müssen sofort nach dem Auspacken gemeldet werden. Nach Ablauf der Garantiezeit anfallende Reparaturen sind kostenpflichtig.

Garantieumfang

Das Gerät wurde nach strengen Qualitätsrichtlinien sorgfältig produziert und vor Auslieferung gewissenhaft geprüft.

Die Garantieleistung gilt für Material- oder Fabrikationsfehler. Diese Garantie erstreckt sich nicht auf Produktteile, die normaler Abnutzung ausgesetzt sind und daher als Verschleißteile angesehen werden können oder für Beschädigungen an zerbrechlichen Teilen, z. B. Schalter oder Teile, die aus Glas gefertigt sind.

Diese Garantie verfällt, wenn das Produkt beschädigt, nicht sachgemäß benutzt oder gewartet wurde. Für eine sachgemäße Benutzung des Produkts sind alle in der Bedienungsanleitung aufgeführten Anweisungen genau einzuhalten. Verwendungszwecke und Handlungen, von denen in der Bedienungsanleitung abgeraten oder vor denen gewarnt wird, sind unbedingt zu vermeiden.

Das Produkt ist nur für den privaten und nicht für den gewerblichen Gebrauch bestimmt. Bei missbräuchlicher und unsachgemäßer Behandlung, Gewaltanwendung und bei Eingriffen, die nicht von unserer autorisierten Serviceniederlassung vorgenommen wurden, erlischt die Garantie.

Garantiezeit gilt nicht bei

- normaler Abnutzung der Akkukapazität
- gewerblichen Gebrauch des Produktes
- Beschädigung oder Veränderung des Produktes durch den Kunden
- Missachtung der Sicherheits- und Wartungsvorschriften, Bedienungsfehler
- Schäden durch Elementarereignisse

Abwicklung im Garantiefall

Um eine schnelle Bearbeitung Ihres Anliegens zu gewährleisten, folgen Sie bitte den folgenden Hinweisen:

- Bitte halten Sie für alle Anfragen den Kassenschein und die Artikelnummer (z. B. IAN 123456) als Nachweis für den Kauf bereit.
- Die Artikelnummer entnehmen Sie bitte dem Typenschild am Produkt, einer Gravur am Produkt, dem Titelblatt der Bedienungsanleitung (unten links) oder dem Aufkleber auf der Rück- oder Unterseite des Produktes.
- Sollten Funktionsfehler oder sonstige Mängel auftreten, kontaktieren Sie zunächst die nachfolgend benannte Serviceabteilung **telefonisch** oder per **E-Mail**.
- Ein als defekt erfasstes Produkt können Sie dann unter Beifügung des Kaufbelegs (Kassenschein) und der Angabe, worin der Mangel besteht und wann er aufgetreten ist, für Sie portofrei an die Ihnen mitgeteilte Serviceanschrift übersenden.



Auf www.lidl-service.com können Sie diese und viele weitere Handbücher, Produktvideos und Installationssoftware herunterladen.

Mit diesem QR-Code gelangen Sie direkt auf die Lidl-Service-Seite (www.lidl-service.com) und können mittels der Eingabe der Artikelnummer (IAN) 123456 Ihre Bedienungsanleitung öffnen.

HINWEIS

- ▶ Bei Parkside und Florabest Werkzeugen senden Sie bitte ausschließlich den defekten Artikel ohne Zubehör (z. B. Aufbewahrungskoffer, Montagewerkzeuge, etc) ein.

Service

WARNUNG!

- ▶ Lassen Sie Ihre Geräte von der Servicestelle oder einer Elektrofachkraft und nur mit Original-Ersatzteilen reparieren. Damit wird sichergestellt, dass die Sicherheit des Gerätes erhalten bleibt.

DE Service Deutschland

Tel.: 0800 5435 111 (Kostenfrei
aus dem dt. Festnetz/Mobilfunknetz)
E-Mail: kompernass@lidl.de

AT Service Österreich

Tel.: 0820 201 222 (0,15 EUR/Min.)
E-Mail: kompernass@lidl.at

CH Service Schweiz

Tel.: 0842 665566 (0,08 CHF/Min.,
Mobilfunk max. 0,40 CHF/Min.)
E-Mail: kompernass@lidl.ch

IAN 320723_1910

Importeur

Bitte beachten Sie, dass die folgende Anschrift keine Serviceanschrift ist. Kontaktieren Sie zunächst die benannte Servicestelle.

KOMPERNASS HANDELS GMBH
BURGSTRASSE 21
44867 BOCHUM
GERMANY
www.kompernass.com

Original-Konformitätserklärung

Wir, KOMPERNASS HANDELS GMBH, Dokumentenverantwortlicher: Herr Semi Uguzlu, BURGSTR. 21, 44867 BOCHUM, DEUTSCHLAND, erklären hiermit, dass dieses Produkt mit den folgenden Normen, normativen Dokumenten und EG-Richtlinien übereinstimmt:

Maschinenrichtlinie

(2006/42/EG)

EG-Niederspannungsrichtlinie

(2014/35/EU, nur Ladegerät)

Elektromagnetische Verträglichkeit

(2014/30/EU)

RoHS Richtlinie

(2011/65/EU)*

* Die alleinige Verantwortung für die Ausstellung dieser Konformitätserklärung trägt der Hersteller. Der oben beschriebene Gegenstand der Erklärung erfüllt die Vorschriften der Richtlinie 2011/65/EU des Europäischen Parlaments und des Rates vom 8. Juni 2011 zur Beschränkung der Verwendung bestimmter gefährlicher Stoffe in Elektro- und Elektronikgeräten.

Angewandte harmonisierte Normen

EN 62841-1:2015

EN 62841-2-2:2014

EN IEC 60900:2018

EN ISO 12100:2010

EN 60335-1:2012/A13:2017

EN 60335-2-29:2004/A2:2010

EN 62233:2008

EN 55014-1:2017

EN 55014-2:2015

EN 61000-3-2:2014

EN 61000-3-3:2013

EN 50581:2012

Typ/Gerätebezeichnung

Akku-Schraubendreher mit Drehmomentvorwahl PASD 4 A1

Herstellungsjahr: 12-2019**Seriennummer: 320723_1910**

Bochum, 16.01.2020



Semi Uguzlu

- Qualitätsmanager -

Technische Änderungen im Sinne der Weiterentwicklung sind vorbehalten.

KOMPERNASS HANDELS GMBH

BURGSTRASSE 21

44867 BOCHUM

GERMANY

www.kompernass.com

Stanje informacija · Versiunea informațiilor · Актуалност
на информацията · Stand der Informationen: 04 / 2020

Ident.-No.: PASD4A1-012020-1

IAN 320723_1910